



- *For further information, please consult your local SHOEI dealer.
- *Pour plus de précisions, veuillez consulter le représentant SHOEI le plus proche.
- *Weitere Informationen erhalten Sie von Ihrem SHOEI-Händler.
- *Per maggiori informazioni, consultare il proprio negoziante SHOEI di fiducia.
- *Para mayor información, consulte al vendedor de productos SHOEI de su zona.
- *Para obter informações adicionais, consulte o representante SHOEI de sua localidade.
- *Για περισσότερες πληροφορίες, συμβουλευτείτε τον τοπικό πωλητή SHOEI.
- *W celu uzyskania dodatkowych informacji, proszę skontaktować się z lokalnym dealerem SHOEI.
- *Pyydä lisätietoja paikalliselta SHOEI-jälleenmyyjältä.
- *Kontakta gärna SHOEI-återförsäljaren om du behöver mer information.

SHOEI CO.,LTD.

HEAD OFFICE

1-31-7 Taito, Taito-ku, Tokyo 110-0016, JAPAN
Tel: +81 3 5688 5170 Fax: +81 3 3837 8245

SHOEI Distribution GmbH

Elisabeth-Selbert-Straße 13, 40764 Langenfeld, Germany
Tel: +492173 39975-0 Fax: +492173 39975-66

SHOEI EUROPE Distribution SARL

21, rue Gambetta, ZA du Petit Rocher, 77870 Vulaines sur Seine, France
Tel: +33 1 60 72 17 18 Fax: +33 1 60 72 17 19

SHOEI ITALIA SRL

Via Bisceglie 74, 20152 Milano, Italy
Tel: +39 02 8905 4628 Fax: +39 02 4892 8522

www.shoei.com

Instructions for use

Thank you for purchasing your new SHOEI helmet. This manual contains valuable information to help you understand how to operate and maintain your helmet. Please read this manual carefully before use and keep it for future reference. Your SHOEI dealer can provide a replacement if this manual is lost.

Instructions d'utilisation

Nous vous remercions de l'achat de votre nouveau casque SHOEI. Ce manuel contient des informations importantes concernant l'utilisation et l'entretien de votre casque. Veuillez lire attentivement ce manuel avant toute utilisation et conservez-le pour pouvoir vous y référer ultérieurement. Votre revendeur SHOEI peut vous fournir un nouveau manuel si celui-ci était perdu.

Gebrauchsanleitung

Danke, dass Sie sich für einen neuen SHOEI Helm entschieden haben. Diese Bedienungsanleitung gibt Ihnen wertvolle Informationen die Ihnen helfen Ihren Helm zu benutzen und zu pflegen. Bitte lesen Sie diese Anleitung bevor Sie den Helm benutzen und bewahren Sie die Anleitung auf. Wenn Sie die Anleitung verloren haben, kann sie Ihnen Ihr SHOEI Händler ersetzen.

Istruzioni per l'uso

Gentile cliente grazie per aver acquistato il suo nuovo casco SHOEI. Questo manuale contiene importanti informazioni che l'aiuteranno nell'uso e nella manutenzione del suo casco. La preghiamo di leggerlo attentamente prima dell'utilizzo e di conservarlo per il futuro. In caso di smarrimento il suo rivenditore di fiducia potrà consegnargliene uno nuovo.

Instrucciones de uso

Gracias por haber adquirido su nuevo casco SHOEI. Este manual contiene información útil que le ayudará a comprender cómo usar y mantener su casco. Antes de usarlo, lea detenidamente este manual y consérvelo para futura referencia. En caso de pérdida del manual, su proveedor SHOEI le facilitará uno nuevo.

Instruções de uso

Obrigado pela aquisição deste novo capacete SHOEI. O presente manual contém informações preciosas que ajudarão a manusear e manter o capacete. Leia-o atentamente antes da utilização e guarde-o para consulta no futuro. Em caso de perda, o seu revendedor da SHOEI poderá facultar-lhe um novo.

Οδηγίες χρήσεως

Ευχαριστούμε για την αγορά ενός καινούριου κράνους της εταιρίας SHOEI. Το παρόν βιβλιαράκι περιέχει χρήσιμες πληροφορίες οι οποίες θα σας βοηθήσουν να κατανοήσετε τον τρόπο χρήσης και συντήρησης του κράνους σας. Παρακαλούμε να το διαβάσετε προσεκτικά πριν από τη χρήση του κράνους και να το κρατήσετε, καθώς θα χρησιμεύσει ως σημείο αναφοράς για μελλοντικές απορίες. Σε περίπτωση απώλειας, απευθυνθείτε στον αντιπρόσωπο της SHOEI για αντικατάσταση.

Instrukcja użytkowania

Dziękujemy za zakup nowego kasku SHOEI. Niniejsza instrukcja zawiera ważne informacje, które pomogą zrozumieć sposób obsługi i pielęgnacji kasku. Przeczytaj ją uważnie przed pierwszym użyciem produktu i zachowaj jako źródło informacji. W razie zgubienia instrukcji sprzedawca produktów SHOEI może zamówić nowy egzemplarz.

Käyttöohjeet

Kiitos, kun olet hankkinut uuden SHOEI-kypärän. Tämä ohjekirja sisältää arvokasta tietoa kypärän käytöstä ja sen kunnossapidosta. Lue tämä ohjekirja huolellisesti ennen käyttöä ja säilytä se myöhempää tarvetta varten. Jos tämä käsikirja häviää, saat uuden SHOEI-jälleenmyyjältäsi.

Instruktioner för användning

Tack för att du valt en SHOEI-hjälm. Denna manual innehåller viktig information om hur du använder och underhåller hjälmen. Läs manualen noga innan du använder hjälmen och spara den för framtida bruk. SHOEI-återförsäljaren kan tillhandahålla en ny om du tappat bort ditt exemplar.

English	P2- 31
Français	P2- 31
Deutsch	P32- 61
Italiano	P32- 61
Español	P62- 91
Português	P62- 91
Ελληνικά	P92- 121
Polski	P92- 121
Suomi	P122- 151
Svenska	P122-151

English	Français	
Read This First	A lire avant toute utilisation	3
Confirm the Packed Items	Vérifiez les éléments contenus dans la boîte	4
Parts Description	Description des pièces	5
Breath Guard	Cache-nez	6
Applying Silicone Oil	Application de l'huile de silicone	6
Chin Curtain	Mentonnière	7
CNS-1C Shield / Visor	Ecran CNS-1C	8
Important Notice about Handling the CNS-1C Shield / Visor	Notice importante sur le maniement de l'écran CNS-1C	12
Adjustment of the CNS-1C Shield / Visor	Réglage de la visière CNS-1C	13
QSV-2 Sun Visor	Ecran solaire QSV-2	15
Important Notice about Handling the QSV-2 Sun Visor	Notice importante sur le maniement du pare-soleil QSV-2	17
Defogger Ventilation System	Système d'aération antibuée	17
Reflective Stickers	Autocollants réfléchissants	19
Anti-fog Sheet	Film antibuée	20
Service Tool	Outil de service	20
Replacing Interior Parts	Remplacement des pièces internes	21
Removing Interior Parts	Retrait des pièces intérieures	22
Ear Pads	Coussinets d'oreille	23
Installing Interior Parts	Réinstallation des pièces internes	24
Important Notice about Handling Interior Parts	Remarque importante concernant la manipulation des parties intérieures	26
E.Q.R.S. (Emergency Quick Release System)	E.Q.R.S. (Système de libération rapide d'urgence)	27
When Installing the Dedicated Intercom for GT-Air 3	Lors de l'installation de l'Intercom dédié pour GT-Air 3	28
Other Cautions	Autres précautions	30
Parts List	Liste des pièces	31
GT-Air 3 Optional Parts	Pièces optionnelles GT-Air3	31

Read This First

This product is a motorcycle helmet.

Do not use it for any purposes other than riding a motorcycle. If you use the helmet for any other purpose, it may not provide sufficient protection in case of an accident.

No helmet can protect the wearer against all foreseeable high speed and low speed impacts.

For maximum head protection, the helmet must fit properly and the retention system must be securely fastened under the chin. The helmet should allow sufficient peripheral vision when secure on your head. If your helmet is too large, it may slide on your head while riding causing your helmet to obstruct your vision or come off in an accident resulting in personal injury or death. To learn to properly wear and secure your helmet, see the booklet "How to Use Your Helmet Properly" that is packed with your helmet.

The contents of this manual are subject to change without notice.

The illustrations in this manual may differ from the actual product.

The copyrights for this manual belong to SHOEI CO., LTD. Reproduction or copying of this manual without written permission is strictly prohibited.

Right | Left
Droite | Gauche

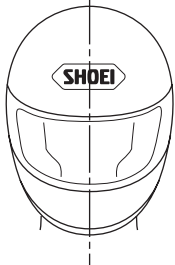

The terms "right" and "left" in this manual are from the point of view of a rider who is wearing the helmet.

Les termes «droite» et «gauche» de ce manuel se réfèrent au point de vue de l'utilisateur lors du port du casque.

A lire avant toute utilisation

Ce produit est un casque de protection de moto.

L'utilisation est strictement réservée à la pratique de la moto. Si vous utilisez ce casque pour toute autre activité, il pourrait ne pas vous apporter une protection adéquate en cas d'accident.

Aucun casque ne peut protéger l'utilisateur contre tous les chocs prévisibles lors d'impacts à haute et basse vitesse.

Pour une protection maximale de la tête, le casque doit être à la bonne taille et le système d'attaches jugulaires doit être fermement attaché. Le casque doit vous apporter un champ de vision périphérique suffisant une fois enfilé et attaché. Si votre casque est trop grand, il peut glisser sur votre tête pendant la conduite, ce qui obstruera votre vision, ou se détacher lors d'un accident, ce qui provoquera des blessures corporelles ou la mort. Pour apprendre comment porter et attacher convenablement votre casque, veuillez vous référer au livret « utilisation convenable d'un casque » fourni avec ce manuel.

Le contenu de ce manuel peut être sujet à des modifications sans préavis.

Les illustrations présentes dans ce manuel peuvent varier du produit vendu.

Tous droits pour ce manuel sont la propriété de SHOEI CO. Ltd. La copie ou la reproduction de ce manuel sans permission écrite est strictement interdite.

Confirm the Packed Items

After opening the product box, please confirm that all parts and accessories are included.

1. Helmet
2. Anti-fog Sheet
3. Breath Guard
4. Chin Curtain
5. Helmet Bag
6. Instruction Manual
7. "How to use your helmet properly"
8. Warning Label (E-3 tag: for ECE R22 Products)
9. SHOEI Logo Stickers (2)
10. Anti-fog Sheet Pin
11. Service Tool
12. Silicone Oil
13. Reflective Stickers (for France and Chile)

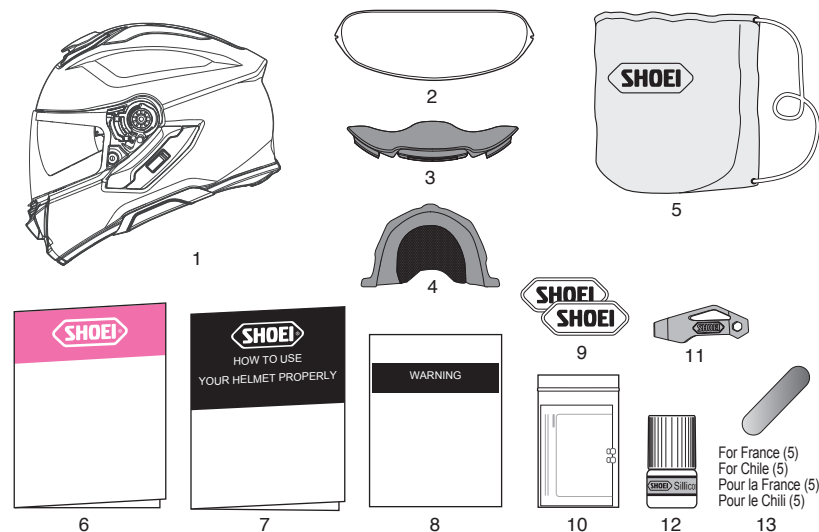

We recommend that you save the box and its cushioning material in case you need to ship the product or its parts for repair. If you dispose of these materials, please follow the proper laws and regulations.

Vérifiez les éléments contenus dans la boîte

Après ouverture de la boîte, merci de vérifier que toutes les pièces et accessoires sont inclus.

1. Casque
2. Film antibuée
3. Cache-nez
4. Mentonnière
5. Housse de casque
6. Manuel d'utilisation
7. « Utilisation convenable d'un casque »
8. Étiquette d'avertissement (étiquette E-3 : pour les produits ECE R22)
9. Autocollants logos SHOEI (2)
10. Picot pour film retardateur de buée
11. Outil de service
12. Huile de silicone
13. Autocollants réflecteurs (pour la France et le Chili)



Nous vous recommandons de conserver la boîte et son système de calage interne au cas où le casque ou certaines de ses pièces doivent être retournés pour réparation. Si vous jetez ces éléments, veuillez respecter les lois et règlements concernant leur élimination.

English

Parts Description

- | | |
|--------------------------------|-------------------------|
| 1. Lower Air Intake | 13. Battery Space Cover |
| 2. Shield/Visor Lock Button | 14. Intercom Base Cover |
| 3. Defogger Ventilation System | 15. Chinstrap |
| 4. CNS-1C Shield/Visor | |
| 5. QSV-2 Sun Visor | |
| 6. Sun Visor Holder | |
| 7. Impact Absorbing Liner | |
| 8. Upper Air Intake | |
| 9. Shell | |
| 10. Top Air Outlet | |
| 11. Shield/Visor Base | |
| 12. Sun Visor Lever | |

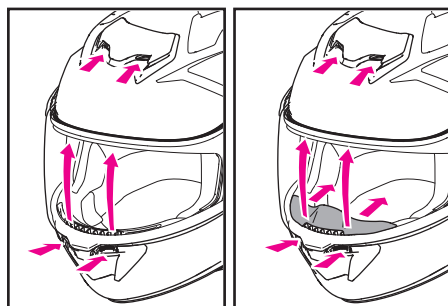
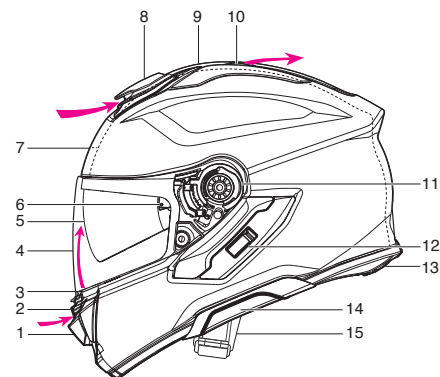

With no breath guard / Sans cache-nez

With breath guard / Avec cache-nez

! Opening the vents on the helmet can cause an increase in noise levels.

Français

Description des pièces

- | | |
|--------------------------------------|---------------------------------------|
| 1. Entrée d'air inférieure | 13. Couvercle d'espace de la batterie |
| 2. Bouton de verrouillage de l'écran | 14. Couvercle de base intercom |
| 3. Système d'aération antibuée | 15. Jugulaire |
| 4. Écran CNS-1C | |
| 5. Pare-soleil QSV-2 | |
| 6. Support pare-soleil | |
| 7. Calotin d'absorption | |
| 8. Entrée d'air supérieure | |
| 9. Coque | |
| 10. Évacuation d'air supérieure | |
| 11. Base de l'écran | |
| 12. Levier pare-soleil | |

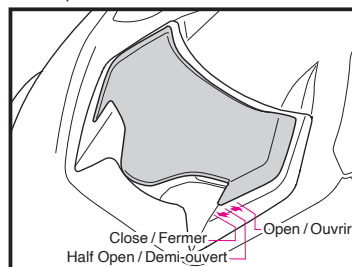

Upper Air Intake / Entrée d'air supérieure

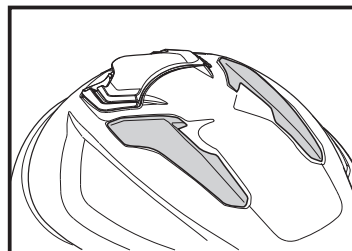

Top Air Outlet / Évacuation d'air supérieure

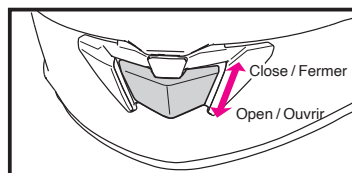

Lower Air Intake / Entrée d'air inférieure

! Ouvrir les aérations du casque peut augmenter le niveau de bruit.

English

Breath Guard

Installing the breath guard changes the airflow from the lower air intake. This directs air around your mouth and also reduces fogging of the shield/visor caused by breathing.

To install the breath guard, use the following procedure.

Installing the Breath Guard

As shown in the drawing, insert the breath guard in the space between the defogger ventilation and the mask liner. After installing the breath guard, confirm that it is firmly fixed.

Removing the Breath Guard

Pull the breath guard from the space between the defogger ventilation and the impact absorbing liner. When you pull out the breath guard, the back side of the window beading may come off. If this happens, grab the window beading between the thumb and the forefinger and return it to its location.

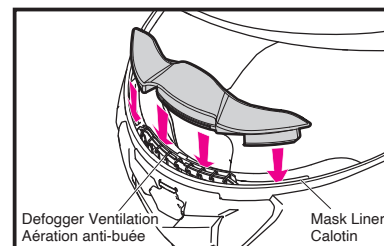

! Do not carry or hold the helmet by the breath guard. The breath guard may come off, causing the helmet to drop.

Applying Silicone Oil

For better sealing of the shield/visor, apply the enclosed silicone oil on the window beading. First, remove any dirt or dust, then apply a small amount of oil to the designated part as per drawing. Wipe away any excess oil. If silicone oil stains the shield/visor, it may obstruct your view. Check for adequate lubrication regularly.

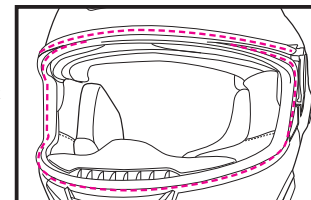

Français

Cache-nez

L'installation du cache-nez modifie le flux d'air provenant de l'entrée d'air inférieure. L'air est dirigé autour de votre bouche, ce qui réduit également la formation de buée de l'écran causée par la respiration. Pour installer le cache-nez, veuillez suivre la procédure suivante.

Mise en place du cache-nez

Insérez le cache-nez dans l'espace situé entre l'aération anti-buée et le calotin, comme indiqué sur le schéma. Après avoir installé le cache-nez, vérifiez qu'il est solidement attaché.

Retrait du cache-nez

Retirez le cache-nez de l'espace situé entre l'aération anti-buée et le calotin d'absorption en tirant dessus. Il se peut que le côté arrière du joint de la visière se détache en même temps, lorsque vous tirez le cache-nez. Si c'est le cas, prenez-le entre le pouce et l'index et remettez-le en place.

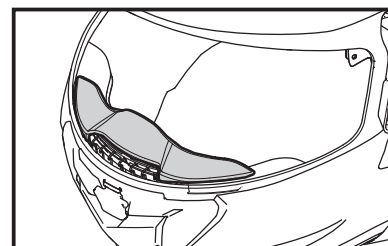

! Ne transportez pas ou ne tenez pas le casque par le cache-nez. Le cache-nez pourrait se détacher et le casque pourrait tomber.

Application de l'huile de silicone

Pour donner une meilleure étanchéité à la visière, appliquez l'huile de silicone fournie sur le bourrelet de la visière. Commencez par éliminer toute salissure ou poussière, puis appliquez une petite quantité d'huile sur la partie indiquée sur la figure. Essayez tout excès d'huile. Des tâches d'huile de silicone sur la visière peuvent obstruer votre visibilité. Vérifiez régulièrement si un graissage est nécessaire.

English

Chin Curtain

The chin curtain restrains roll-in of the wind and invasion of the wind noise from the chin area. Follow the procedure below to attach and detach the chin curtain.

Installing the chin curtain

Align the arrow at the center of the chin curtain plate with the center of the helmet leading edge. Insert the chin curtain into the clearance between the shell and impact absorbing liner, and then insert both ends of the plate in order (Drawings 1 and 2).

Removing the chin curtain

Pull up and out the center portion of the chin curtain plate, and then pull out both ends of the plate to remove the chin curtain.

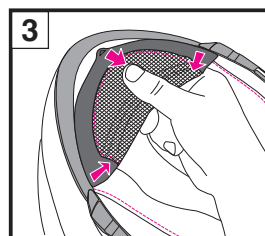
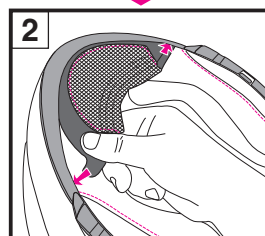
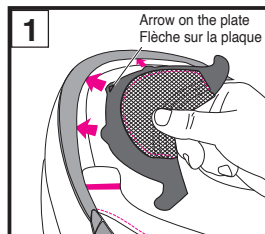

⚠ WARNING

- With the chin curtain is installed, the sound from nearby vehicles will be reduced. Please be aware of this while riding.
- Do not carry or hold the helmet by the chin curtain. The chin curtain may come off, and the helmet may drop.

Français

Mentonnière

La mentonnière restreint les effets de vent et l'invasion du bruit causé par le vent dans la zone de la mentonnière. Suivez la procédure ci-dessous pour attacher et détacher la mentonnière.

Installation de la mentonnière

Alignez la flèche au centre de la plaque de la mentonnière sur le centre du bord avant du casque. Insérez la mentonnière dans l'espace entre la coque et le calotin d'absorption, puis insérez les deux extrémités de la plaque dans l'ordre (schéma 1 et 2).

Retrait de la mentonnière

Tirez vers le haut et vers l'extérieur la partie centrale de la plaque de la mentonnière puis sortez les deux extrémités de la plaque pour retirer la bavette (schéma 3).

⚠ AVERTISSEMENT

- Lorsque la mentonnière est installée, le bruit des véhicules environnants sera réduit. Veuillez prendre ce facteur en considération lors de la conduite.
- Ne transportez pas ou ne tenez pas le casque par la mentonnière. La mentonnière peut se détacher et le casque peut tomber.

English

CNS-1C Shield / Visor

⚠ Remove the protective film before using the shield/visor for the first time.

If you pull the CNS-1C shield/visor completely down, the shield/visor tab will clasp the hook. We recommend that you use the shield/visor in this position while riding your motorcycle (Drawing 1).

Slightly Opened Position

In case the shield/visor is fogged, the fog can be removed by setting the shield/visor to slightly opened position as in Drawing 2 and riding a motorcycle at low speed to circulate air within the helmet.

⚠ WARNING

Do not ride a motorcycle at high speed with the shield/visor in slightly opened position. The shield/visor can be fully opened unexpectedly and can be very dangerous.

Opening the Shield/Visor

Press the shield/visor lock button to release the lock and open the shield/visor by holding the shield/visor tab (Drawing 3).

Français

Écran CNS-1C

⚠ Retirez le film de protection avant d'utiliser l'écran pour la première fois.

Si vous rabattez complètement l'écran CNS-1C vers le bas, la languette de l'écran de l'écran se fixera au crochet. Nous vous conseillons d'utiliser l'écran dans cette position lorsque vous conduisez votre moto (schéma 1).

Position légèrement ouverte

Lorsque l'écran est embué, la buée peut être éliminée en mettant l'écran en position légèrement ouverte, comme illustré sur le Schéma 2, et en conduisant la moto à basse vitesse pour faire circuler l'air à l'intérieur du casque.

⚠ AVERTISSEMENT

Ne roulez pas avec l'écran en position légèrement ouverte à grande vitesse. L'écran peut s'ouvrir complètement de manière inattendue et cela peut être très dangereux.

Ouvrir l'écran

Appuyez sur le bouton de verrouillage de l'écran pour déverrouiller et ouvrir l'écran en maintenant l'ergot latéral (schéma 3).

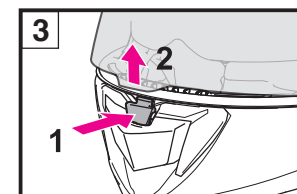
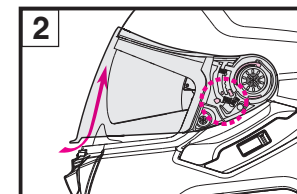
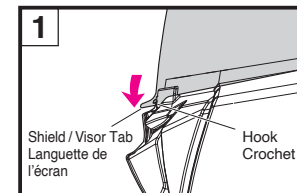

English

Removing the CNS-1C Shield/Visor

1. Open a shield/visor to fully opened position as per Drawing 4.
2. Lift a shield/visor pulling a trigger down and release hooks (A) and (B) as per Drawing 5. Then, remove a shield/visor moving hook (C) to an arrowed direction as per Drawing 6.
3. Do in the same manner for the other side.

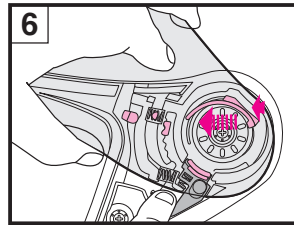
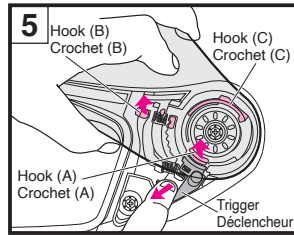
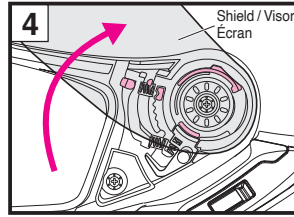

Français

Retrait de l'écran CNS-1C

1. Ouvrez l'écran en position complètement ouverte comme illustré dans le Schéma 4.
2. Soulevez l'écran en tirant la languette vers le bas et relâchez les crochets (A) et (B) tel qu'indiqué dans le Schéma 5. Ensuite, retirez le crochet (C) de l'écran dans le sens indiqué par la flèche, tel qu'indiqué au Schéma 6.
3. Opérez de la même manière pour l'autre côté.

English

Installing the CNS-1C Shield /Visor

1. Adjust a shield / visor to fully opened position and insert shield / visor hook (C) as per Drawing 7.
2. Press arrowed areas of a shield / visor indicated in Drawing 8 until it clicks. Then, insert hooks (A) and (B) securely into positions indicated in Drawing 9.
3. Do in the same manner for the other side.
4. Open and close a shield/visor a few times and make sure that all the hooks are fixed securely.

WARNING

If the hook and gear are not securely fastened in the shield/visor base, the shield/visor may come loose while riding and an accident may unexpectedly occur. After installing the CNS-1C shield/visor, open and close the shield/visor a few times to confirm that the hook and gear fit securely. With the shield/visor completely closed, confirm that the shield/visor tab is clasped by the hook.

Français

Installation de l'écran CNS-1C

1. Ajustez l'écran en position complètement ouverte et insérez le crochet (C) de l'écran tel qu'indiqué sur le Schéma 7.
2. Appuyez sur les zones fléchées de l'écran tel qu'indiqué dans le Schéma 8 jusqu'à ce que vous entendiez un déclic. Ensuite, insérez les crochets (A) et (B) fermement dans les positions indiquées dans le Schéma 9.
3. Opérez de la même manière pour l'autre côté.
4. Ouvrez et fermez l'écran à plusieurs reprises pour vous assurer que tous les crochets sont correctement fixés.

AVERTISSEMENT

Si les crochets et l'engrenage ne sont pas fermement fixés à la base de l'écran, celui-ci peut se détacher en roulant, ce qui peut causer un accident de manière imprévisible. Après l'installation de l'écran CNS-1C, ouvrez et fermez l'écran à plusieurs reprises, afin de vérifier que le crochet et l'engrenage de l'écran sont correctement fixés. Avec l'écran complètement fermé, vérifiez que la languette de verrouillage de l'écran s'engage avec le crochet de l'écran.

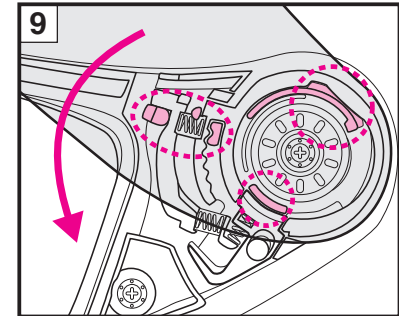
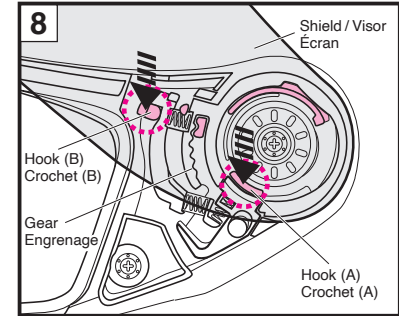
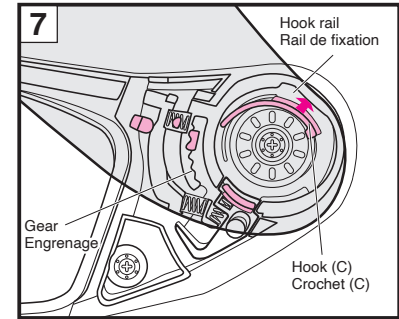

⚠ WARNING

Read the instructions and warnings in the owner's manual carefully before using this shield/visor. It is your responsibility to ensure that your use of this shield/visor complies with any state or local laws.

- Light transmittance ratio of Spectra (mirrored) and Dark Smoke shield/visor is less than requirement of ECE R22/06. Therefore, they are not homologated. However, when they are used in riding in circuit for a long time under strong sunlight, they may ease fatigue of your eyes better compared with homologated shield/visor.
- Tinted or mirrored shields/visors reduce light transmittance and may impair a rider's vision in certain circumstances, increasing the likelihood of a crash resulting in injury or death.
- Never use a tinted or mirrored shield/visor at night, in tunnels, in rain or fog, or in other low visibility conditions. These shields/visors are intended for daytime use only.
- Do not use a tinted or mirrored shield/visor together with the helmet's internal sun visor, sunglasses or any other product that reduces light transmittance. This may obstruct your view and can be very dangerous.
- When mist retardant anti-fog sheet is attached to these shields/visors, light transmittance ratio decreases maximum by 10%.

If the tinted or mirrored shield/visor is used with the sun visor together in the USA, requirement of light transmission ratio specified in VESC-8* is not satisfied. Don't use tinted or mirrored shield/visor to your helmet in a manner not satisfying VESC-8*. Otherwise, your vision restricted by tinted or mirrored shield/visor may cause an accident and serious injury or death.

VESC-8: Vehicle Equipment Safety Commission regulation No. 8 for motorcyclist eye protection This standard is widely referenced and applied by the 36 states in USA with motorcyclist eye protection use law.

⚠ AVERTISSEMENT

Lisez les instructions et avertissements figurant dans le manuel d'utilisation avant d'utiliser cet écran. Il est de votre responsabilité de vous assurer que l'utilisation de cet écran est conforme à toutes les lois nationales et locales.

- Le rapport de transmission de la lumière des écrans Spectra (réfléchissant) et fumé sombre est inférieur aux exigences de la norme ECE R22/06. Ils ne sont donc pas homologués. Toutefois, lorsqu'ils sont utilisés lors de la conduite en circuit pendant un long moment en plein soleil, ils peuvent soulager plus efficacement la fatigue de vos yeux comparé aux écrans homologués.
- Les écrans teintés ou réfléchissants réduisent la transmission lumineuse et peuvent affecter la vision du conducteur dans certaines circonstances, ce qui peut augmenter la probabilité d'accident avec risque de blessures graves ou de mort.
- N'utilisez jamais un écran teinté ou réfléchissant la nuit, dans des tunnels, sous la pluie ou dans le brouillard, ou dans d'autres conditions de faible visibilité. Ces écrans sont conçus pour l'utilisation diurne uniquement.
- N'utilisez pas un écran teinté ou réfléchissant conjointement avec le pare-soleil interne du casque, des lunettes de soleil ou tout autre produit réduisant la transmission lumineuse. Ceci peut gêner la visibilité et s'avérer très dangereux.
- Lorsque le film antibuée est fixé sur ces écrans, le rapport de transmission de lumière diminue au maximum de 10%.

Si l'écran teinté ou réfléchissant est utilisé conjointement avec le pare-soleil aux États-Unis, les exigences de rapport de transmission lumineuse spécifiées dans la norme VESC-8* ne sont pas satisfaites. N'utilisez pas d'écran teinté ou réfléchissant non conforme avec la norme VESC-8* sur votre casque. Sinon, votre visibilité pourrait être gênée par l'écran teinté ou réfléchissant, ce qui pourrait entraîner un accident et des blessures graves ou la mort.

VESC-8 : Vehicle Equipment Safety Commission regulation NO.8 for motorcyclist eye protection (Norme VESC-8 : règlement de la Commission américaine de la sécurité des équipements automobiles n° 8 pour la protection visuelle des motocyclistes.)

Il est largement fait référence à cette norme qui s'applique dans 36 états des États-Unis avec la loi sur l'utilisation de protections visuelles pour les motocyclistes.

Important Notice about Handling the CNS-1C Shield/Visor

- Dirt and scratches on the shield/visor may obstruct your view while riding and can be very dangerous! If the CNS-1C shield/visor gets dirty or scratched, stop using it immediately. Remove the shield/visor and clean or replace it.
- The CNS-1C shield/visor should be cleaned with a solution of mild, neutral soap and water. Rinse well with pure water then wipe dry with a soft cloth. **Do not use any of the following cleaning materials: hot water over 40°C; salt water; any acidic or alkali detergent; benzene, thinner, gasoline, or other organic solvents; glass cleaner; or any cleaner containing organic solvents.** If any of these cleaners are used, the shield's/visor's chemical nature may be altered and safety may be hindered.
- Do not ride with a shield/visor that is fogged. This may obstruct your view and can be very dangerous. If the CNS-1C shield/visor is fogged, open the lower air intake and/or open the shield/visor to circulate air within the helmet and remove the fog from the shield/visor. Use of the anti-fog sheet is also effective in stopping fog.
- Always use SHOEI's genuine anti-fog sheet for the applicable shield/visor. For fitting anti-fog sheet, please read instructions enclosed in it.
- Remove the protective film before using the CNS-1C shield/visor.
- Do not place any sticker or adhesive tape in the field of vision of the CNS-1C shield/visor.
- After cleaning or replacing the base plates, close the shield/visor and make sure that it touches the window beading in all around. If there is a gap between the shield/visor and the window beading, adjust a position of the base plate and eliminate the gap, because it may cause roll-in of wind or noise.
- For tightening screws, apply No.2 size Phillips head screwdriver vertically and rotate it carefully. If improper sized screwdriver or electric screwdriver is used, a screw head may be broken. Use a genuine screw made of aluminum for replacement. If a screw is tightened too much, it may be broken. (Recommended torque: 80 cN·m or about 8 kgf·cm)

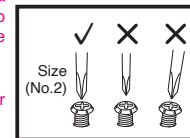
**Notice importante sur le maniement de l'écran CNS-1C**

- Des rayures et des salissures sur l'écran peuvent obstruer le champ de vision pendant la conduite et cela peut être très dangereux ! Si l'écran CNS-1C est sale ou rayé, cessez immédiatement de l'utiliser. Retirez l'écran et nettoyez-le ou remplacez-le.
- L'écran CNS-1C doit être nettoyé avec une solution composée de savon neutre et d'eau. Rincez soigneusement avec de l'eau propre, puis essuyez à l'aide d'un chiffon doux. **Ne pas utiliser les produits de nettoyage suivants: eau chaude à plus de 40 °C; eau salée; détergent acide ou alcalin; benzine, diluant, essence ou autres solvants organiques; nettoyant pour vitres ou tout nettoyant contenant des solvants organiques.** Si l'un de ces produits de nettoyage est utilisé, la nature chimique de l'écran peut être modifiée et la sécurité peut être affectée.
- Ne roulez pas avec un écran embué. Ceci peut gêner la visibilité et s'avérer très dangereux. Si l'écran CNS-1C s'embue, ouvrez l'entrée d'air inférieure et/ou ouvrez l'écran afin d'augmenter la circulation d'air frais dans le casque et réduire le phénomène de buée sur l'écran. L'utilisation du film antibuée est également efficace pour éliminer la buée.
- Utilisez toujours le film antibuée d'origine SHOEI pour l'écran approprié. Pour la mise en place du film antibuée, veuillez lire les instructions jointes à l'intérieur.
- Retirez la pellicule de protection avant d'utiliser l'écran CNS-1C.
- Ne placez pas de ruban adhésif ou d'autocollant dans le champ de vision de l'écran CNS-1C.
- Après le nettoyage ou le remplacement des plaques de base, fermez l'écran et vérifiez qu'il touche le joint de la visière sur tout le pourtour. S'il y a un écart entre l'écran et joint de la visière, ajustez la position de la plaque de base et supprimez cet écart, car cela pourrait créer des effets de vent ou du bruit.
- Pour serrer les vis, utilisez un tournevis cruciforme Phillips de taille No.2 verticalement et tounez-le avec précaution. Si vous utilisez un tournevis électrique ou un tournevis de taille incorrecte, vous risquez de rompre une tête de vis. Utilisez des vis d'origine en alliage d'aluminium, pour le remplacement. Si vous serrez trop une vis, vous risquez de la rompre. (couple de serrage recommandé : 80 cN·m ou environ 8 kgf·cm)

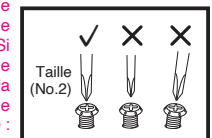

Adjustment of the CNS-1C Shield/Visor

1. Align the lower screw hole in the base plate with the center of the lower screw hole on the shell side (Drawing 1), and then tighten the screw temporarily.
2. Next, align the upper screw hole in the base plate with the center of the upper screw hole on the shell side (Drawing 2), and then align the washer with the groove and fit it. After tightening the screw, also tighten the lower screw (Drawing 3).
3. Install the shield/visor base on the opposite side in the same manner.
4. Install the shield/visor. After that, open and close the shield/visor a few times and check that the hooks are securely fit in the shield/visor base (Drawing 4).
5. With the shield/visor completely closed, check that the shield/visor is in close contact with the window beading.

If there is a gap between the shield/visor and the window beading

Remove the shield/visor once and adjust the position of the shield/visor base.

1. Loosen the screws in the upper and lower screw holes in the base plate, and shift the shield/visor base in the direction of the arrow (Drawing 4). Then, tighten the screws again.
2. After the adjustment, install the shield/visor and check that there is no gap between the shield/visor and window beading. If a gap cannot be eliminated, remove the shield/visor again and adjust the position of the shield/visor base on the opposite side in the same manner.
3. Upon completion of the adjustment, check with the shield/visor completely closed that the shield/visor tab engages with the hook (Drawing 5).

If the shield/visor base is positioned extremely toward the back, the shield/visor tab may not engage with the hook. In addition, when opening or closing the shield/visor, be aware that the shield/visor may interfere with the shell and the shell may be scratched.

If the shield/visor is in too close touch with the window beading

Remove the shield/visor once and adjust the position of the shield/visor base.

1. Loosen the screws in the upper and lower screw holes in the base plate, and slightly shift the shield/visor base in the direction of the arrow (Drawing 7). Then, tighten the screws again.
2. Adjust the shield/visor base on the opposite side in the same manner.
3. After the adjustment, install the shield/visor and check that the shield/visor opens and closes smoothly. In addition, check that there is no gap between the shield/visor and window beading.

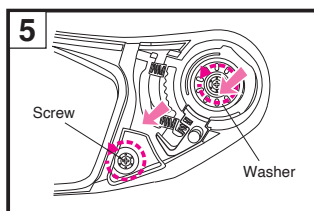
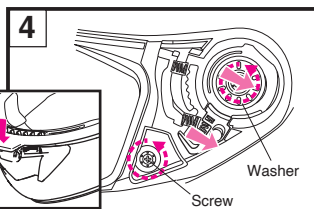
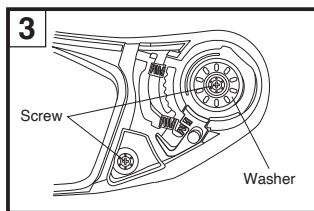
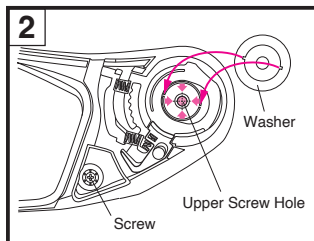
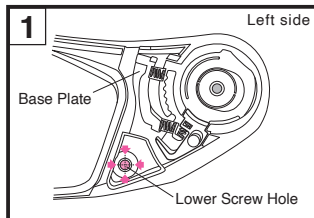

Réglage de la visière CNS-1C

1. Alignez le trou de vis inférieur de la plaque de base avec le centre du trou de vis inférieur sur le côté coque (schéma 1), puis resserrez temporairement la vis.
2. Alignez ensuite le trou de vis supérieur de la plaque de base avec le centre du trou de vis supérieur sur le côté de la coque (schéma 2), puis alignez la rondelle avec la rainure et insérez-la. Après avoir serré la vis, serrez également la vis inférieure (schéma 3).
3. Installez la base de l'écran du côté opposé de la même manière.
4. Installez l'écran. Par la suite, ouvrez et fermez l'écran à plusieurs reprises et vérifiez que les crochets sont bien en place dans la base de l'écran (Schéma 4).
5. Avec l'écran complètement fermé, vérifiez que l'écran est en contact avec le joint de la vitre.

Il y a un jeu entre la visière et le bourrelet de la fenêtre.

Retirez l'écran une fois et réglez la position de la base de l'écran.

1. Desserrez les vis dans les trous de vis supérieur et inférieur de la plaque de base, et déplacez la base de l'écran dans le sens de la flèche (Schéma 4). Puis, resserrez les vis.
2. Après le réglage, installez l'écran et vérifiez qu'il n'y a pas d'espace entre l'écran et le joint de la vitre. Si l'espace ne peut pas être corrigé, retirez à nouveau l'écran et ajustez la position de la base de l'écran du côté opposé de la même manière.
3. Une fois le réglage terminé, vérifiez avec l'écran complètement fermé que la languette de l'écran s'engage avec le crochet (Schéma 5).
Si la base de l'écran est placée très en arrière, la languette de l'écran peut ne pas s'engager avec le crochet. En outre, en ouvrant ou en fermant l'écran, sachez que celui-ci peut interférer avec la coque qui peut être rayée.

La visière est trop proche du bourrelet d'étanchéité.

Retirez l'écran une fois et réglez la position de la base de l'écran.

1. Desserrez les vis dans les trous de vis supérieur et inférieur de la plaque de base, et déplacez légèrement la base de l'écran dans le sens de la flèche (Schéma 7). Puis, resserrez les vis.
2. Ajustez la base de l'écran du côté opposé de la même manière.
3. Après le réglage, installez l'écran et vérifiez que celui-ci s'ouvre et se ferme en douceur. De plus, vérifiez qu'il n'y a pas d'espace entre l'écran et le joint de la vitre.

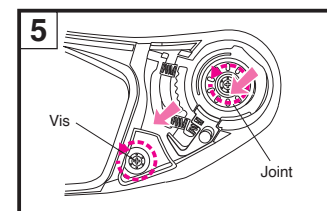
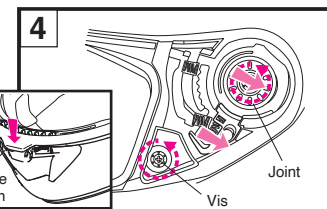
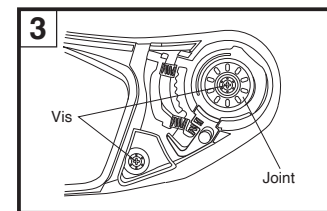
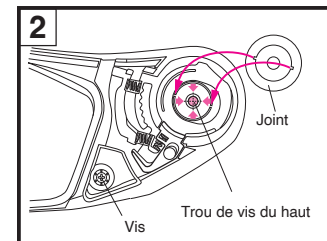
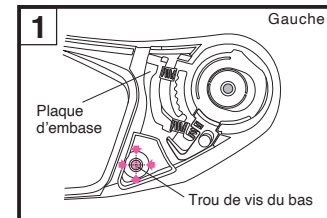

English

QSV-2 Sun Visor

The QSV-2 sun visor can be opened and closed by sliding the sun visor lever on the left side of the shell. To open the sun visor, pull the lever down until it stops in the position shown in the drawing. If the sun visor is not fully open, it may slip down and close unexpectedly during riding due to vibration or other phenomena and your view may be obstructed.

■ Removing the QSV-2 Sun Visor

1. Slide up the sun visor lever and close the QSV-2 sun visor (Drawing 1).
2. Hold the sun visor with one hand and insert the service tool between the sun visor and the sun visor holder. Then, detach the rounded protrusion and rotate the sun visor in the direction of the arrow to remove it (Drawing 2).
3. Also remove the opposite side in the same manner.

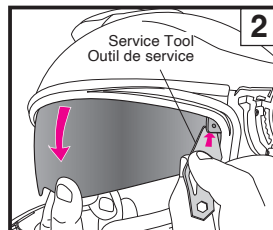
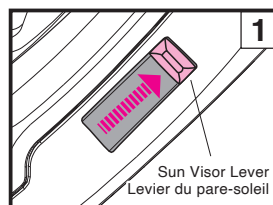
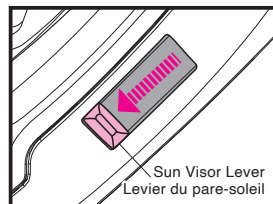

Français

Ecran solaire QSV-2

L'écran solaire QSV-2 peut être abaissé et remonté en faisant glisser le levier d'écran solaire situé du côté gauche de la coque. Pour remonter l'écran solaire, abaissez le levier au maximum jusqu'à la position montrée dans le schéma. Si l'écran solaire n'est pas complètement remonté, il pourrait glisser et se fermer inopinément pendant l'utilisation, à cause des vibrations ou autre facteur, et la vision pourrait en être affectée.

■ Retrait du pare-soleil QSV-2

1. Remontez le levier du pare-soleil et fermez le pare-soleil QSV-2 (Schéma 1).
2. Tenez le pare-soleil d'une main et insérez l'outil de service entre le pare-soleil et le support du pare-soleil. Ensuite, détachez la saillie arrondie et faites tourner le pare-soleil dans le sens de la flèche pour le retirer (Schéma 2).
3. Retirez également le côté opposé de la même manière.

English

■ Installing the QSV-2 Sun Visor

1. Slide up the sun visor lever and lower the sun visor holder (Drawing 3).
2. Insert convex part 1 of the QSV-2 sun visor into the holder. While rotating the sun visor upward, push protrusion 2 of the sun visor into the hole in the holder until it snaps into place (Drawing 4).
3. Also attach the opposite side in the same manner.
4. When there are fingerprints on the sun visor, wipe them off with a soft, dry cloth.

⚠ WARNING

If the sun visor is not installed properly, it may drop unexpectedly during riding and obstruct the rider's vision. After installing the QSV-2 sun visor, raise and lower the visor several times to confirm that the protruding section of the sun visor is fit securely in the holder's opening. Confirm that there is no space between the sun visor and the holder.

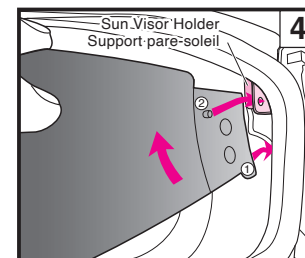
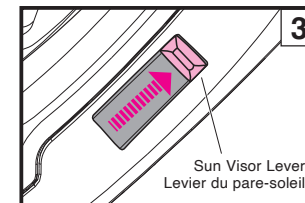

Français

■ Installation de l'écran solaire QSV-2

1. Faites glisser le levier du pare-soleil de sorte que le support du pare-soleil ne bouge pas (Schéma 3).
2. Insérez la partie convexe 1 du pare-soleil QSV-2 dans le support. En tournant le pare-soleil vers le haut, poussez la saillie 2 du pare-soleil dans le trou du support jusqu'à ce qu'il s'enclenche (Schéma 4).
3. Fixez également le côté opposé de la même manière.
4. En cas de traces de doigts sur le pare-soleil, essuyez-les à l'aide d'un chiffon doux et sec.

⚠ AVERTISSEMENT

Si l'écran solaire n'est pas correctement installé, il pourrait se détacher de manière inattendue et gêner la visibilité. Après avoir installé l'écran solaire QSV-2, actionnez le de bas en haut plusieurs fois afin de s'assurer que le mécanisme est fermement maintenu par les fixations. Vérifiez qu'il n'y a aucun espace entre l'écran solaire et les fixations.

Important Notice about Handling the QSV-2 Sun Visor

- !** Only raise or lower the sun visor by using the lever. Never raise or lower the sun visor directly with your hands. This may damage the sun visor's raising and lowering mechanism.

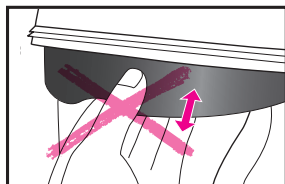

- The QSV-2 sun visor is designed to provide shade only and cannot function as a shield/visor. Do not ride with the shield/visor open or using only the sun visor.
- Do not use a tinted or mirrored shield/visor together with the helmet's internal sun visor, sunglasses or any other product that reduces light transmittance. This may obstruct your view and can be very dangerous.
- Do not use the QSV-2 sun visor at night, in tunnels, or in other low visibility conditions.
- Dirt and scratches on the QSV-2 sun visor may obstruct your view while riding and can be very dangerous! If the QSV-2 sun visor becomes dirty or scratched, stop using it immediately. Remove the sun visor and wipe it clean or replace it.

- To clean the QSV-2 sun visor, wipe it with a soft, dry cloth. Do not use any of the following cleaning materials: hot water over 40°C; salt water; any acidic or alkali detergent; benzine, thinner, gasoline, or other organic solvents; glass cleaner; or any cleaner containing organic solvents. If any of these cleaners are used, the sun visor's chemical nature may be altered and safety may be hindered.
- The QSV-2 sun visor has undergone anti-fogging treatment but may develop fogging in low temperatures or high humidity. In this case, open the shield/visor or the lower air intake to circulate air or raise the sun visor.
- Under certain storage conditions, humidity may cause the outer surface of the sun visor to become white. If this happens, take a soft, dry cloth like one for cleaning eyeglasses and wipe the sun visor to restore it to its original condition.
- Do not attach any stickers or tape on the QSV-2 sun visor. They may obstruct your view.
- If the sun visor is not installed properly, it may drop unexpectedly during riding and obstruct the rider's vision. After installing the QSV-2 sun visor, raise and lower the sun visor several times to confirm that the protruding section of the sun visor is fit securely in the holder's opening. Confirm that there is no space between the sun visor and the holder.

Defogger Ventilation System

The defogger ventilation system (hereafter called the "defogger") of the lower air intake can be removed for cleaning.

Removing the Defogger

Insert the service tool between the rib of the defogger and the shell and then lever the part is defogger upward (Drawing 1). Once the part is slightly raised, pull it out by hand (Drawing 2).

- !** To clean the part, gently scrub it with a soft brush while rinsing with water. Dry the part well before reinstalling it in the helmet.



Installing the Defogger

Position the defogger as shown in the drawing and then push it into place (Drawing 3).

Notice importante sur le maniement du pare-soleil QSV-2

- !** Ne levez ou n'abaissez le pare-soleil qu'à l'aide du levier. Ne levez ou n'abaissez jamais le pare-soleil directement avec vos mains. Cela pourrait endommager le mécanisme de levage et d'abaissement du pare-soleil.

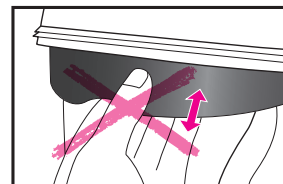

- Le pare-soleil QSV-2 est conçu pour fournir de l'ombre uniquement et ne peut pas servir d'écran. Ne roulez pas avec l'écran ouvert ou en n'utilisant que le pare-soleil.
- N'utilisez pas un écran teinté ou à effet miroir en même temps que le pare-soleil interne du casque, des lunettes de soleil ou tout autre produit qui réduit la transmission de la lumière. Ceci peut gêner la visibilité et s'avérer très dangereux.
- N'utilisez pas le pare-soleil QSV-2 de nuit, dans des tunnels ou dans d'autres conditions de faible visibilité.
- Les rayures et salissures sur le pare-soleil QSV-2 peuvent obstruer le champ de vision lors de la conduite et s'avérer très dangereux ! Si le pare-soleil QSV-2 est sale ou rayé, cessez de l'utiliser immédiatement. Retirez le pare-soleil et nettoyez-le ou remplacez-le.

- Pour nettoyer le pare-soleil QSV-2, essuyez-le avec un chiffon doux et sec. Ne pas utiliser les produits de nettoyage suivants: eau chaude à plus de 40 °C; eau salée ; détergent acide ou alcalin ; benzine, diluant, essence ou autres solvants organiques ; nettoyant pour vitres ou tout nettoyant contenant des solvants organiques. Si l'un de ces produits nettoyants était utilisé, la structure chimique du pare-soleil en serait altérée, réduisant grandement son niveau de protection.
- Le pare-soleil QSV-2 a un traitement antibuée mais de la buée peut se former à basses températures ou en cas de forte humidité. Dans ce cas, ouvrez l'écran ou l'entrée d'air inférieure pour faire circuler de l'air ou soulevez le pare-soleil.
- Dans certaines conditions de stockage, l'humidité peut faire blanchir la surface extérieure du pare-soleil. Si tel est le cas, essuyez le pare-soleil à l'aide d'un chiffon doux et sec, comme ceux utilisés pour le nettoyage des lunettes, jusqu'à ce que la surface retrouve son lustre initial.
- N'apposez aucun autocollant ou adhésif sur le pare-soleil QSV-2. Car ils peuvent gêner le champ de vision.
- Si le pare-soleil n'est pas correctement installé, il risque de tomber de manière inattendue pendant la conduite et d'obstruer la vision du conducteur. Après l'installation du pare-soleil QSV-2, relevez et abaissez plusieurs fois le pare-soleil afin de vérifier que la partie saillante du pare-soleil est bien en place dans l'ouverture du support. Vérifiez qu'il n'y a aucun espace entre le pare-soleil et le support.

Système d'aération antibuée

Le système d'aération antibuée (appelé ci-après « désembueur ») de l'entrée d'air inférieure peut être retiré pour le nettoyage.

Retrait du désembueur

Insérez l'outil d'entretien entre la nervure du désembueur et la coque puis tirez le système antibuée vers le haut (Schéma 1). Une fois la pièce légèrement soulevée, retirez-la à la main (Schéma 2).

- !** Pour nettoyer la pièce, frottez-la délicatement à l'aide d'une brosse douce tout en rinçant à l'eau. Séchez bien la pièce avant de la réinstaller dans le casque.

Installation du désembueur

Positionnez le désembueur comme indiqué sur le schéma, puis poussez-le en place (Schéma 3).



Reflective Stickers

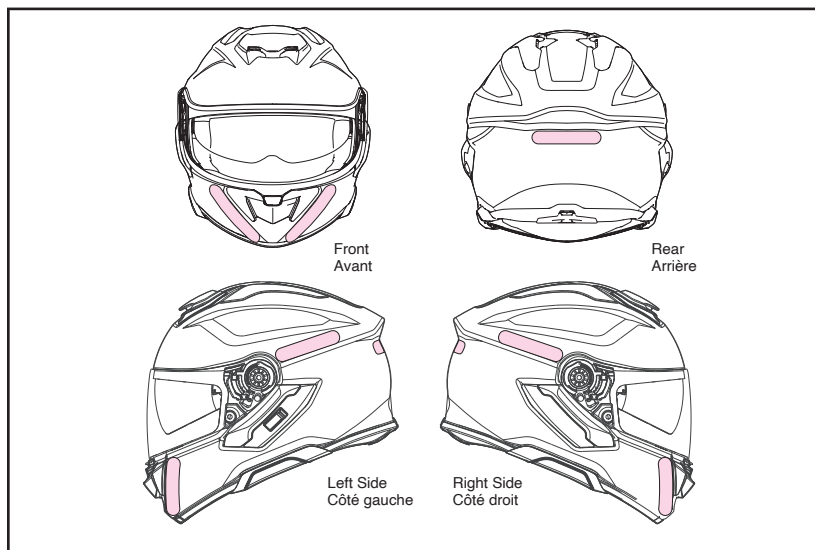

WARNING

Reflective stickers may be required for the helmet depending on the country or area. If using the helmet in such a country or area, apply reflective stickers on the position shown in the drawing. Before applying the stickers, clean the helmet to remove any oil or dirt from the surface of the helmet.

Autocollants réfléchissants

AVERTISSEMENT

Des autocollants réfléchissants peuvent être requis pour le casque selon le pays ou la région. Si vous utilisez le casque dans un tel pays ou une telle région, appliquez les autocollants réfléchissants sur la position indiquée sur le schéma. Avant d'appliquer les autocollants, nettoyez le casque pour enlever toute huile ou toute la saleté de la surface du casque.

Anti-fog Sheet

Before using the anti-fog sheet, read the instruction manual that comes packed with it before use.

- !** Daytime use only. Never use anti-fog sheet at night or in any other low visibility condition.
- The anti-fog sheet is made of a material that is easier to scratch than the outer shield/visor. It should be treated with great care.
- The anti-fog sheet may obstruct the rider's view in some riding positions.
- Remove the protective film before using the anti-fog sheet.
- The anti-fog sheet demonstrates high effectiveness in stopping fog by absorbing moisture. However, if the helmet is used continuously with the lower vent in the closed position in low-temperature, high-humidity conditions, the sheet can become saturated with water vapor causing streaks and fog to appear. If streaks or fog appears, it may obstruct your view and be very dangerous! In this case, open the lower air intake and/or open the shield/visor to circulate air within the helmet to remove the streaks and fog from the helmet.
- Purchase SHOEI DRYLENS 301 or PINLOCK® EVO lens DKS301 for CNS-1C shield/visor for replacement of anti-fog sheet.

*PINLOCK® is a registered trademark of PINLOCK SYSTEMS B.V.

Service Tool

The service tool is to be used in the following cases.

- Removing the sun visor (Refer to "Removing the QSV-2 Sun Visor".)
- Removing the defogger ventilation system (Refer to "Defogger Ventilation System".)
- Removing the intercom base cover (Refer to "When Installing the Dedicated Intercom for GT-Air 3".)
- Adjusting the anti-fog sheet (Refer to the Drawing.)

When adjusting the anti-fog sheet, read the instruction manual that comes packed with it.

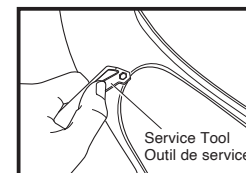

Film antibuée

Avant d'utiliser le film antibuée, lisez le manuel d'instructions qui l'accompagne avant utilisation.

- !** Pour utilisation diurne uniquement. N'utilisez jamais de film antibuée la nuit ou dans toute autre condition de faible visibilité.
- Le film antibuée est conçu dans un matériau plus sensible aux rayures que l'écran externe. Il est donc nécessaire de l'entretenir avec le plus grand soin.
- Le film antibuée peut gêner la vue du conducteur dans certaines positions de conduite.
- Retirez la pellicule de protection du film antibuée avant utilisation.
- Le film antibuée fait preuve d'une grande efficacité pour éliminer la buée par absorption d'humidité. Toutefois, si le casque est utilisé en continu avec la ventilation basse fermée, par temps froid ou très humide, le film risque de saturer en vapeur d'eau et des traces de buée et de la condensation peuvent apparaître. Si des traces de buée apparaissent, votre champ de vision risque d'être obstrué et cela peut être dangereux ! Dans ce cas, ouvrez l'entrée d'air inférieure, et/ou ouvrez l'écran pour faire circuler l'air à l'intérieur du casque et éliminer les traces de buée sur le casque.
- Achetez SHOEI DRYLENS 301 ou le Film antibuée Pinlock® EVO DKS301 pour écran CNS-1C pour le remplacement du film antibuée.

*PINLOCK® est une marque déposée de PINLOCK SYSTEMS B.V.

Outil de service

L'outil de service doit être utilisé dans les cas suivants.

- Retrait du pare-soleil (Reportez-vous à la section « Retrait du pare-soleil QSV-2 ».)
- Dépose du système d'aération antibuée (Se reporter à « Système d'aération antibuée ».)
- Retrait du couvercle de la base de l'intercom (Reportez-vous à « Lors de l'installation de l'Intercom dédié pour GT-Air 3 ».)
- Ajustement du film antibuée (Reportez-vous au Schéma.)

Lors de l'ajustement du film antibuée, lisez le manuel d'instructions livré avec le dispositif.

Replacing Interior Parts

Remplacement des pièces internes

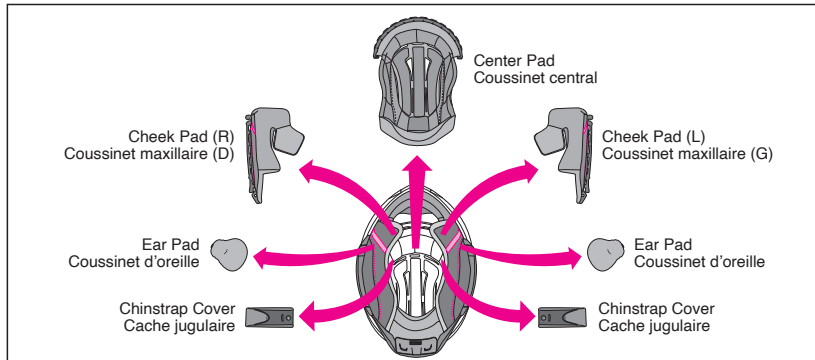

Center pad, right and left cheek pads, right and left chinstrap covers, and right and left ear pads can be removed for washing. You can also adjust the fit of your helmet by switching to the optional pads. Look at the list and drawing of interior parts and check whether the parts are installed or removed. Be sure to always fix the center pad, cheek pads, and chinstrap covers prior to riding. If necessary, use the following table to order the proper interior parts to adjust the fit of your helmet.

Le coussinet central, les coussinets maxillaires droit et gauche, les caches jugulaires droit et gauche, ainsi que les coussinets d'oreilles droit et gauche peuvent être retirés pour être lavés. Vous pouvez aussi régler l'ajustement de votre casque en utilisant des coussinets en option. Consultez la liste et le schéma des parties intérieures et vérifiez si les pièces sont installées ou retirées. Assurez-vous de toujours réinstaller le coussinet central, les coussinets maxillaires et les caches jugulaires avant de conduire. Si nécessaire, utilisez le tableau suivant pour commander les pièces intérieures afin de régler l'ajustement de votre casque.

Pad Sizes / Taille des coussinets

Helmet Size / Taille de casque		XS	S	M	L	XL	XXL
Center Pad Coussinet central	Optional (firm fit) / Optionnel (plus ferme)	—	S13	M13	L13	XL13	XL9
	Standard / Standard	S13	S9	M9	L9	XL9	XL5
	Optional (loose fit) / Optionnel (plus large)	S9	S5	M5	L5	XL5	—
Cheek Pad Coussinet maxillaire	Optional (firm fit) / Optionnel (plus ferme)	—			39		35
	Standard / Standard	39			35		31
	Optional (loose fit) / Optionnel (plus large)	35			31		—

- The same cheek pads can be used with all helmet sizes. For M size helmet example, choose cheek pad size 31 if you want a looser fit and size 39 for a firmer fit (both are optional parts).
- Center pads varies by helmet size. Confirm the size of your helmet prior to making a purchase.

- Les mêmes coussinets maxillaires peuvent être utilisés pour toutes les tailles de casque. Par exemple pour un casque de taille M, choisissez des coussinets maxillaires de taille 31 pour un maintien plus lâche et des coussinets de taille 39 pour un meilleur maintien (les deux sont en option).
- Les coussinets centraux varient suivant la taille du casque. Vérifiez bien la taille de votre casque avant d'effectuer un achat.

Removing Interior Parts

1. Removing the Cheek Pads

Unfasten the three snaps to remove the cheek pad from the cheek pad base (Drawing 1). Pull the plate notch (a) of the cheek pad out of the cheek pad bracket (A). After this, remove the plate from first the front and then the rear while drawing the cheek pad to the front of the helmet (Drawing 2). Finally, pull the plate notch (b) out of the cheek pad bracket (B) (Drawing 3). When pulling out notch (b), do so carefully without using force. **Be sure to pull notch (a) first. If you pull notch (b) directly upward and out while notch (a) is still inserted, the plate may be damaged.**

WARNING

During normal removal, do not pull the emergency tab to remove the cheek pads.

2. Removing the Ear Pads

Unfasten the four clasps on the plate from the cheek pad base, as shown in Drawing 4. Remove the ear pad. Remove the opposite side in the same manner.

Retrait des pièces intérieures

1. Retrait des coussinets maxillaires

Desserrez les trois clics pour retirer le coussinet maxillaire de la base de coussinets maxillaires (Schéma 1). Tirez l'encoche de plaque (a) du coussinet maxillaire hors de l'applique de coussinet maxillaire (A). Puis, retirez la plaque d'abord de l'avant puis de l'arrière tout en tirant le coussinet maxillaire vers l'avant du casque (Schéma 2). Enfin, tirez l'encoche de plaque (b) hors de l'applique de coussinet maxillaire (B) (Schéma 3). Lorsque vous sortez l'encoche (b), effectuer cette opération avec précaution, sans forcer. Veillez à tirer sur l'encoche (a) en premier. **Si vous tirez directement l'encoche (b) vers le haut et vers l'extérieur alors que l'encoche (a) est toujours insérée, la plaque risque d'être endommagée.**

AVERTISSEMENT

Pendant un retrait normal, ne pas tirer sur la languette d'urgence pour retirer les coussinets maxillaires.

2. Retrait des coussinets d'oreille

Détachez les quatre fermoirs sur la plaque de la base de coussinets maxillaires, comme indiqué sur le Schéma 4. Retirez le coussinet d'oreille. Retirez le côté opposé de la même manière.

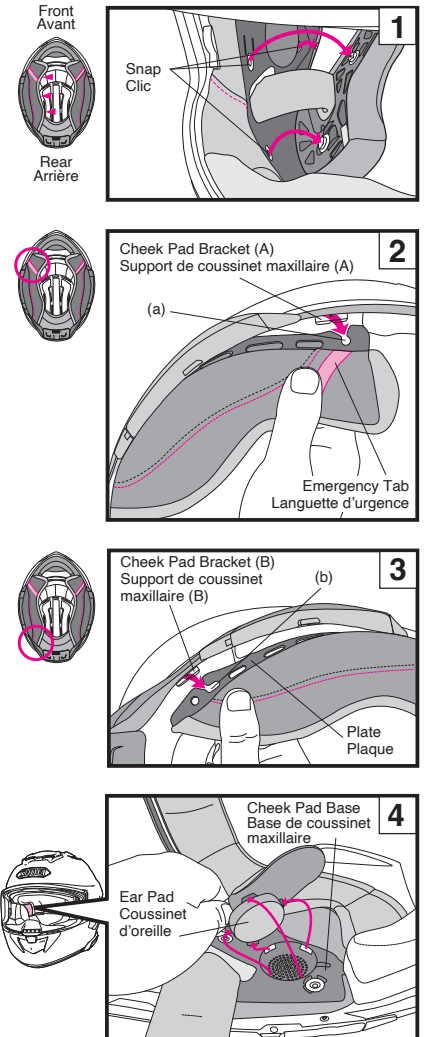

English

3. Removing the Center Pad

Remove the center pad from the rear headpiece. After unfastening the two snaps of the rear headpiece (Drawing 5), pull the plate of the front headpiece away from the center (Drawing 6), and then remove the center pad.

4. Removing the Chinstrap Covers

Remove the cheek pad then unfasten the chinstrap cover snap. Remove the cover from the chinstrap (Drawing 7). Remove the other chinstrap cover in the same manner.

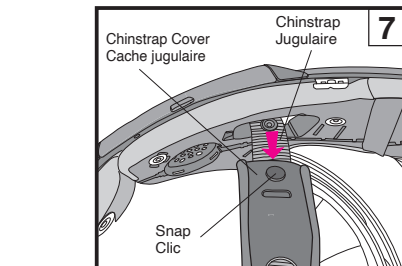
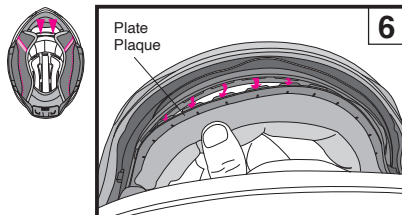
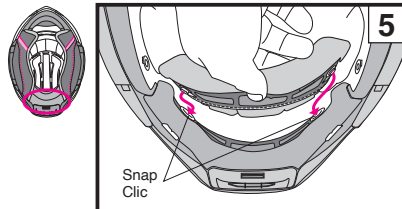

Français

3. Retrait du coussinet central

Retirez le coussinet central (bonnet) de l'embout arrière. Après avoir détaché les deux clics de l'embout arrière (Schéma 5), retirez la plaque de l'embout avant du centre (Schéma 6), puis retirez le coussinet central (bonnet).

4. Retrait des caches jugulaires

Retirez le coussinet maxillaire puis détachez le clic du cache jugulaire. Retirez le cache de la jugulaire (Schéma 7). Retirez l'autre cache jugulaire de la même manière.

Ear Pads

The ear pads are designed to reduce wind noise. To remove or install the ear pads, see the "Removing and Installing Inner Parts" section.

! With the ear pads are installed, the sound from nearby vehicles will be reduced. Please be aware of this while riding.

Coussinets d'oreille

Les coussinets d'oreille sont conçus pour réduire le bruit du vent. Pour retirer ou installer les coussinets d'oreilles, référez-vous à la section « Retrait et installation des pièces internes ».

! Une fois les coussinets d'oreille installés, le bruit des véhicules environnants sera réduit. Veuillez prendre ce facteur en considération lors de la conduite.

English

Installing Interior Parts

1. Installing the Chinstrap Covers

The chinstrap covers can be used on both the left and right sides. Pass the chinstrap through a chinstrap cover and snap each other until you hear it clicks (Drawing 8).

2. Installing the Center Pad

Slide and insert the front plate into the gaps of the bracket on one side (Drawing 9) to another (Drawing 12). (Drawings 9 to 12) Snap the two snaps into place in the rear of the center pad (Drawing 13).

3. Installing the Ear Pads

The ear pads are interchangeable for right and left sides. Place ear pad section (A) between the center pad and the impact absorbing liner as per Drawing 14. Insert the four clasps on the plate in the notches of the cheek pad base. Fix the ear pad in place. Install the other ear pad in the same manner.

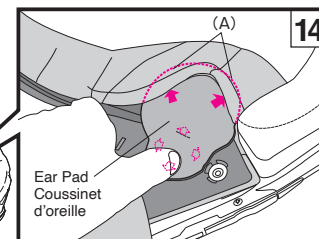
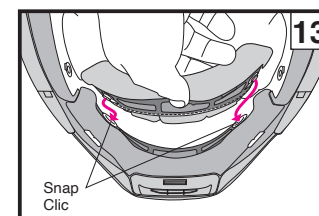
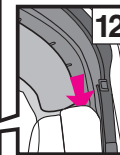
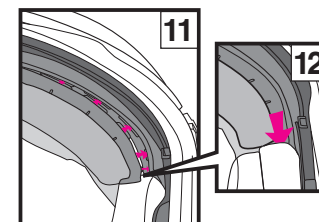
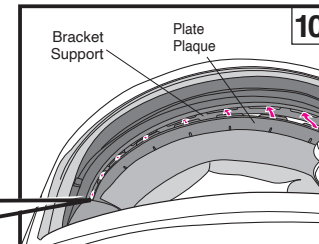
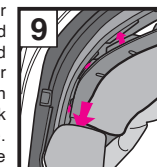
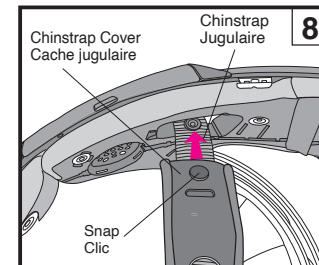

Français

Réinstallation des pièces internes

1. Installation des couvre jugulaires

Les couvre jugulaires peuvent être utilisés à gauche et à droite.

2. Installation du coussinet central

Faites glisser et insérez la plaque avant dans les fentes du support d'un côté (Schéma 9) à l'autre (Schéma 12). (Schémas 9 à 12) Enclenchez les deux clics à l'arrière du coussinet central (bonnet) (Schéma 13).

3. Installation du coussinets d'oreille

Les coussinets d'oreille sont interchangeables pour les côtés gauche et droit. Placez la partie (A) du coussinet d'oreille entre le coussinet central et le calotin d'absorption, comme indiqué sur le Schéma 14. Insérez les quatre attaches sur la plaque dans les encoches de la base des coussinets maxillaires. Fixez le coussinet d'oreille en place. Installez l'autre coussinet d'oreille de la même manière.

4. Installing the Cheek Pads

Before installing the cheek pads, make sure that the 3 snaps are positioned properly shown in the drawing. They may not be hooked if they are not positioned properly.

Identify a right and a left pad. Insert the notch (b) into a boss of a cheek pad bracket (B) located at the rear of the helmet (Drawing 16) and slide it toward the back of the helmet. Then, do forward and insert the notch (a) into a boss of a cheek pad bracket (A) as per Drawing 17. Make sure to slide the plate in toward the back of the helmet completely as inserting the rear section (Drawing 16), otherwise the notch (a) may not fit into the boss.

After the plates are inserted, pass the chinstrap through the hollow section of the cheek pad (Drawing 18). Fasten the snaps in (1) to (2) order by pressing the head of the snaps firmly from the pad side until they click in place. Insert the corner of the cheek pad (C) to the boss of the cheek pad base as per Drawing 19, and fasten the snap (3) by pressing down the head of the snap. Install the cheek pad on the other side in the same manner.

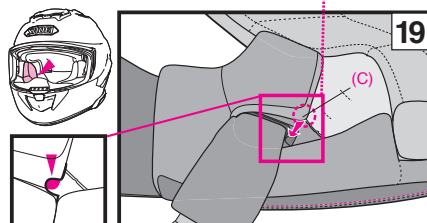
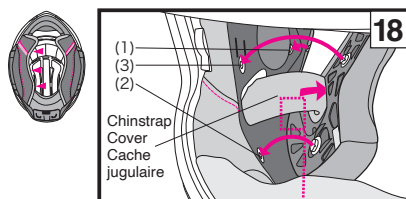
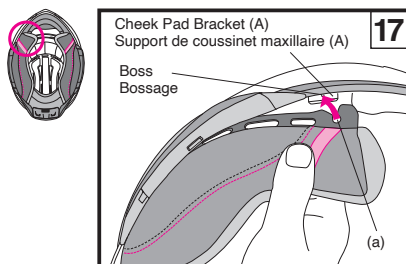
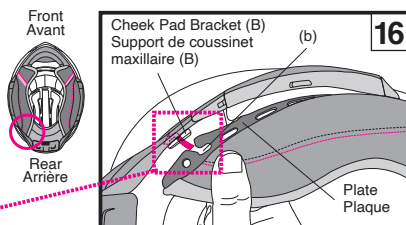
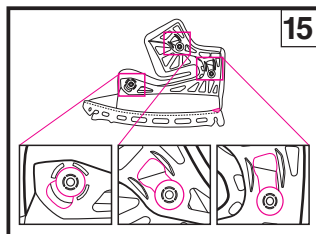

4. Installation des coussinets maxillaires

Avant l'installation des coussinets maxillaires, assurez-vous que les 3 crochets sont positionnés correctement comme indiqué sur le schéma. Ils peuvent ne pas être fixés s'ils n'ont pas été positionnés correctement.

Repérez un coussinet gauche et un coussinet droit.

Insérez l'encoche (b) dans un bossage du support de coussinet maxillaire (B) à l'arrière du casque (Schéma 16) et faites-la glisser vers l'arrière du casque. Ensuite, passez à l'avant et insérez l'encoche (a) dans un bossage du support de coussinet maxillaire (A) tel qu'indiqué dans le Schéma 17. Veillez à faire glisser la plaque vers l'arrière du casque en insérant la partie arrière (Schéma 16), sinon l'encoche (a) risque de ne pas être bien en placée dans le bossage.

Une fois que les plaques sont insérées, passez la jugulaire à travers la partie creuse du coussinet maxillaire (Schéma 18). Fixez ensuite les clics dans l'ordre (1) à (2) en pressant fermement leur partie supérieure depuis le côté coussinet, jusqu'à entendre un « clic ». Insérez le coin du coussinet maxillaire (C) sur le bossage de la base de coussinet maxillaire tel qu'indiqué dans le Schéma 19, et fixez le clic (3) en appuyant sur la partie supérieure du clic. Installez l'autre coussinet maxillaire de la même manière.

Important Notice about Handling Interior Parts

- When fastening or unfastening the snaps, you should hold near the snaps and treat carefully. Fasten the snaps firmly until they click in place.
- You can clean the inner parts by hand washing them or by washing them in a washing machine after placing them in a laundry net. Please treat them carefully when washing. Use lukewarm water. Gently squeeze the parts with a dry towel and dry them in the shade. To prevent damage to the plastic areas of the interior parts, do not wring them strongly and do not fold or bend the plastic areas. Take special care if you are using a washing machine. Do not wring the interior parts with a clothes dryer, blow dryer, or any other type of mechanical dryer, as heat can damage the material. The impact absorbing liner (polystyrene foam section) should be wet with a soft cloth dipped in a solution of mild neutral soap and water and then wiped. Allow time for the impact absorbing liner to dry in the shade. Do not dry the impact absorbing liner in the sunlight or use any type of mechanical dryer, as the impact absorbing liner is extremely sensitive to heat. If the impact absorbing liner is exposed to high heat of any kind, contact your dealer or SHOEI directly for a safety evaluation. To prevent damage, **do not use any of the following cleaning materials: hot water over 40°C; salt water; any acidic or alkali detergent; benzine, thinner, gasoline, or other organic solvents; glass cleaner; or any cleaner containing organic solvents.**

Remarque importante concernant la manipulation des parties intérieures

- En attachant et détachant les pressions, tenez le tout près des pressions et manipulez-les avec précaution. Attachez les pressions fermement jusqu'à entendre un clic.
- Vous pouvez laver les parties intérieures à la main ou en machine en les mettant dans un filet de lavage. Lavez-les avec précaution. Utilisez de l'eau tiède. Essorez les parties dans une serviette sèche et faites-les sécher à l'ombre. Pour ne pas endommager les zones en plastique des parties intérieures, ne les tordez pas trop fort et ne pliez ni ne tordez les zones en plastique. Lavez-les en machine avec précaution. Ne séchez pas les parties intérieures dans un sèche-linge, avec un sèche-cheveux ou tout autre type de séchoir mécanique car la chaleur peut endommager le matériau. Le rembourrage d'amortissement (partie en mousse de polystyrène) se nettoie à l'aide d'un chiffon imbibé d'une solution de savon doux au pH neutre et d'eau. Mouillez-le avec cette solution, puis essuyez-le. Laissez sécher complètement le rembourrage d'amortissement à l'ombre. Ne le laissez pas sécher au soleil et ni avec un séchoir mécanique quel qu'il soit car il est extrêmement sensible à la chaleur. Si le rembourrage d'amortissement est exposé à une chaleur élevée quelle qu'elle soit, contactez votre revendeur ou directement SHOEI pour en faire évaluer la sécurité. Pour éviter tout dommage, **n'utilisez pas les substances suivantes : eau chaude dépassant 40°C, eau salée, détergent à base d'acide ou d'alcali, benzène, diluant, essence ou autres solvants organiques, nettoyant pour vitres ou autres nettoyants à base de solvants organiques.**

English

E.Q.R.S. (Emergency Quick Release System)

E.Q.R.S. (Emergency Quick Release System) is a mechanism for emergency personnel to remove the cheek pads.

To remove a cheek pad in an emergency, cut or undo a chinstrap first. While holding the helmet firmly so that the rider's head may not move, take emergency tab (Drawing 1) and pull it to a direction indicated in the drawing 2. (If the chin curtain is installed, it must be removed before using the emergency tab.)

Pulling the emergency tab will release snaps and allow a cheek pad to be pulled out through the bottom of the helmet while it is still on the rider's head. Repeat the same procedure to remove the other side.

Be sure to hold the helmet firmly and pay full attention not to move the rider's head while removing the cheek pads.

Français

E.Q.R.S. (Système de libération rapide d'urgence)

E.Q.R.S. (Système de libération rapide d'urgence)

E.Q.R.S. (Système de desserrage rapide d'urgence) est un mécanisme destiné au personnel de secours lorsqu'il faut retirer les coussinets maxillaires.

Pour retirer un coussinet maxillaire en cas d'urgence, couper ou défaire la jugulaire en premier. Tout en tenant fermement le casque de façon à ce que la tête du pilote ne puisse pas bouger, saisir la languette d'urgence (Schéma 1) et la tirer dans la direction indiquée sur le Schéma 2. (Si la mentonnière est installée, elle doit être retirée avant d'utiliser la languette d'urgence).

Tirer sur la languette d'urgence pour libérer les clics et pouvoir retirer le coussinet maxillaire par le bas du casque alors que celui-ci est toujours sur la tête du pilote. Répéter la même procédure pour retirer l'autre côté.

S'assurer de maintenir le casque fermement et faire attention de ne pas bouger la tête du pilote lors du retrait des coussinets maxillaires.

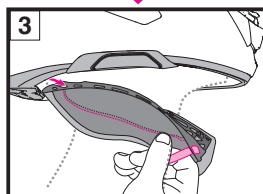
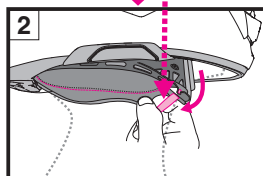
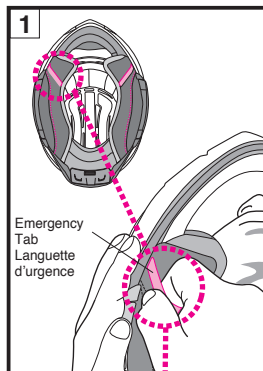

- Make sure to hold the helmet firmly by your hand when pulling out cheek pads.
- Use genuine SHOEI cheek pads only and never use non-SHOEI parts.
- If a chin curtain and/or a lower air spoiler is installed in the helmet, remove the chin curtain before handling the emergency tab.



- Veiller à maintenir le casque fermement d'une main lors du retrait des coussinets maxillaires.
- Utilisez uniquement des coussinets maxillaires SHOEI d'origine et n'utilisez jamais de pièces qui ne sont pas de la marque SHOEI.
- Si une mentonnière et/ou un déflecteur d'air inférieur sont installés dans le casque, retirez la mentonnière avant de manipuler la languette d'urgence.



WARNING

- Never pull the emergency tab while riding.
- Do not use Emergency Quick Release System when removing a cheek pad for maintenance.
- Never peel these stickers from the helmet.



AVERTISSEMENT

- Ne tirez jamais sur la languette d'urgence pendant la conduite.
- N'utilisez pas le système de libération rapide d'urgence pour retirer un coussinet maxillaire pour l'entretien.
- Ne retirez jamais ces autocollants du casque.

EMERGENCY USE ONLY
PULL RED TAB AND REMOVE CHEEK PAD

English

When Installing the Dedicated Intercom for GT-Air 3

When installing the dedicated intercom for GT-Air 3, it is necessary to remove the intercom base covers from the left and right sides and the battery space cover at the rear of the helmet.

When installing or removing the intercom main unit, refer to the instruction manual of the dedicated intercom for GT-Air 3 you use.

Removing the Intercom Base Cover

Insert the service tool under the tab of the intercom base cover and lever the tab upward to remove the cover (Drawing 1).

Installing the Intercom Base Cover

1. Insert the tab on the front of the intercom base cover into the slit in the intercom base (Drawing 2).
2. Push the tab on the rear of the intercom base cover until it clicks into place (Drawing 3).

Français

Lors de l'installation de l'Intercom dédié pour GT-Air 3

Lors de l'installation de l'intercom dédié pour GT-Air 3, il est nécessaire de retirer les couvercles de base de l'intercom des côtés gauche et droit et le couvercle de compartiment de batterie à l'arrière du casque.

Lors de l'installation ou du retrait de l'unité principale d'intercom, consultez le mode d'emploi de l'intercom dédié pour GT-Air 3 que vous utilisez.

Retrait du couvercle de la base de l'intercom

Insérez l'outil de service sous la languette du couvercle de la base de l'intercom et faites lever sur la languette vers le haut pour retirer le couvercle (Schéma 1).

Installation du couvercle de la base de l'intercom

1. Insérez la languette à l'avant du couvercle de base de l'intercom dans la fente de la base de l'intercom (Schéma 2).
2. Poussez la languette à l'arrière du couvercle de la base de l'intercom jusqu'à ce qu'il s'enclenche (Schéma 3).

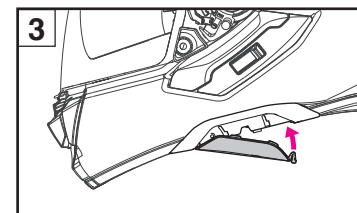
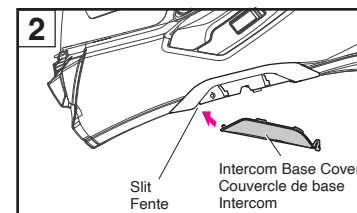
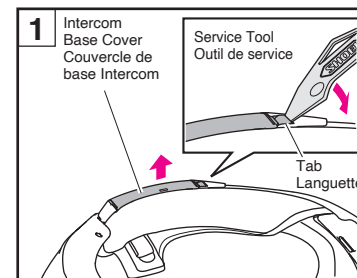

English

Removing the Battery Space Cover

To remove the battery space cover, pull the cover toward the front while pushing the battery space tab in the direction of the arrow (Drawing 1). After removing the battery space cover, you will find a filter in the battery space. Remove the filter.

! Put the removed battery space cover and filter somewhere safe so they are not lost.

Installing the Battery Space Cover

Place the filter in the battery space (Drawing 2). Insert the tabs (4 positions) of the battery space cover into the securing holes in the helmet and press the cover until the battery space tab clicks into place (Drawing 3).

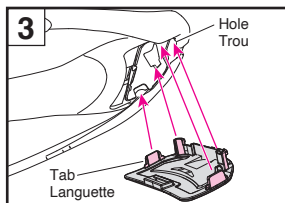
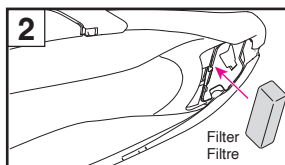
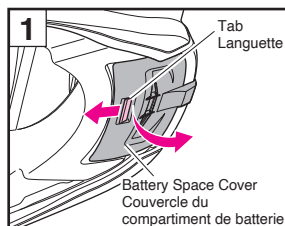

Français

Retrait du couvercle du compartiment de batterie

Pour retirer le couvercle du compartiment de batterie, tirez le couvercle vers l'avant tout en poussant la languette du compartiment de batterie dans le sens de la flèche (Schéma 1). Après avoir retiré le couvercle d'espace de la batterie, vous trouverez un filtre dans l'espace de la batterie. Retirez le filtre.

! Placez le couvercle du compartiment de la batterie et le filtre dans un endroit sûr afin qu'ils ne soient pas perdus.

Installation du couvercle de compartiment de batterie

Placez le filtre dans le compartiment de la batterie (Schéma 2). Insérez les languettes (4 positions) du couvercle du compartiment de batterie dans les trous de fixation du casque et appuyez sur le couvercle jusqu'à ce que la languette du compartiment de batterie s'enclenche (Schéma 3).

English

! WARNING

- When using the intercom, the sound from nearby vehicles can be impaired depending on the volume settings of the intercom and its connecting devices. Be sure to adjust your volume accordingly so that your hearing is not impaired.
- When the intercom is not installed, be sure to use the helmet with each of the intercom base covers, the battery space cover, and the filter attached.
- When using the intercom base and battery space, be sure to install the dedicated intercom for GT-Air 3. For information about recommended intercoms, please visit the SHOEI official website (www.shoei.com).
- Read the safety precautions of the intercom you use carefully before using it. For information about handling the intercom, please refer to the instruction manual of the intercom you use.

Other Cautions

! WARNING

- Before use, check that the shield/visor hooks and gears are fit firmly.
- Be sure to always wear the center pad, cheek pads, chinstrap covers when using the helmet.
- **When cleaning and caring for the helmet and shield/visor, do not use any of the following cleaning materials: hot water over 40°C; salt water; any acidic or alkali detergent; benzene, thinner, gasoline, or other organic solvents; glass cleaner; or any cleaner containing organic solvents.** If any of these cleaners are used, the helmet's chemical nature may be altered and safety may be hindered.
- If insects become stuck to the helmet during riding and are left in place, the helmet surface may be corroded. They should be removed promptly.
- Be sure to use SHOEI genuine parts when replacing the shield/visor, sun visor, or inner parts.

Français

! AVERTISSEMENT

- Lors de l'utilisation de l'interphone, le son provenant des véhicules à proximité peut être altéré en fonction des réglages du volume de l'interphone et de ses dispositifs de connexion. Assurez-vous de régler le volume en conséquence de manière à ne pas endommager votre ouïe.
- Lorsque l'intercom n'est pas installé, assurez-vous d'utiliser le Casque avec chacun des couvercles de la Base de l'intercom, le couvercle de compartiment de batterie et le filtre attaché.
- Lors de l'utilisation de la base de l'intercom et du compartiment de batterie, veillez à installer l'intercom dédié pour GT-Air 3. Pour plus d'informations sur les intercoms recommandés, veuillez visiter le site web officiel SHOEI (www.shoei.com).
- Lisez attentivement les consignes de sécurité de l'intercom choisi avant de l'utiliser. Pour plus d'informations sur l'utilisation de l'intercom, veuillez vous reporter au mode d'emploi de l'interphone que vous utilisez.

Autres précautions

! AVERTISSEMENT

- Avant toute utilisation, assurez-vous que les crochets et les engrenages de l'écran sont fermement en place.
- Assurez-vous que le bonnet, les mousses de joues et les couvre-jugulaires soient toujours installés lors de l'utilisation de votre casque.
- **Lors du nettoyage et de l'entretien de votre casque et de votre écran, n'utilisez aucun des produits de nettoyage suivants: eau chaude de plus de 40°C, eau salée, détergent acide ou alcalin, essence, diluant, solvant organique, produit à vitres, ou tout produit de nettoyage contenant des solvants organiques.** Si l'un de ces produits nettoyants était utilisé, la structure de votre casque en serait altérée, réduisant grandement son niveau de sécurité.
- Les salissures d'insectes laissées trop longtemps sur la surface extérieure du casque peuvent l'altérer. Veillez à les retirer très régulièrement.
- Assurez-vous de n'utiliser que des pièces d'origine SHOEI lors du remplacement de l'écran, de l'écran solaire ou des pièces intérieures.

English

Parts List

These optional parts are available for repair or replacement.

To replace the parts, read the instruction manual that comes packed with the parts.

- CNS-1C Shield/Visor
- QSV-2 Sun Visor
- Anti-fog Sheet
- Chin Curtain
- Breath Guard
- Upper Air Intake
- Top Air Outlet
- Center Pad
- Cheek Pads (left and right set)
- Chinstrap Covers (right and left)
- Ear Pads (left and right set)
- Intercom Base Covers (left and right set)
- Battery Case Cover (filter included)

GT-Air 3 Optional Parts

Pads for Fitting Adjustment (Optional)

When riding for long periods, you may feel some tightness in the front, back, left or right areas of your helmet. In this case, you can change the fit by inserting the optional adjustment pad into the top part of the center pad.

Insert the adjustment pad through the opening in the top part as shown in the drawing.

Note 1. After inserting the pad, check that the pad is properly fits into the four corners.

Note 2. This is a common size of pads for fitting adjustment.

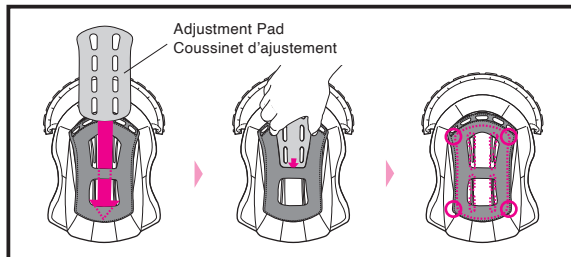

Français

Liste des pièces

Ces pièces optionnelles sont disponibles pour réparation ou remplacement.

Pour remplacer ces pièces, veuillez vous référer au manuel les accompagnant.

- Écran CNS-1C
- Pare-soleil QSV-2
- Film antibuée
- Mentonnière
- Cache-nez
- Entrée d'air supérieure
- Évacuation d'air supérieure
- Coussinet Central (Bonnet)
- Coussinets maxillaires (un gauche et un droit)
- Couvre jugulaires (un gauche et un droit)
- Coussinets d'oreilles (un gauche et un droit)
- Couvercles de base de l'intercom (un gauche et un droit)
- Couvercle du boîtier des piles (filtre inclus)

Pièces optionnelles GT-Air3

Coussinets pour le réglage de l'ajustement (en option)

Lorsque vous conduisez longtemps, vous pouvez sentir une certaine pression dans les parties avant, arrière, gauche ou droite de votre casque. Dans ce cas, vous pouvez changer l'ajustement en insérant le coussinet d'ajustement optionnel dans la partie supérieure du coussinet central (bonnet).

Insérez le coussinet d'ajustement à travers l'ouverture dans la partie supérieure, comme indiqué sur le schéma.

Remarque 1. Après avoir inséré le coussinet, vérifiez que le coussinet est bien ajusté aux quatre coins.

Remarque 2. Il s'agit d'une taille unique de coussinets pour le réglage de l'ajustement.

Deutsch

Italiano

Bitte erst lesen	Informazioni generali	33
Überprüfen Sie den Inhalt der Verpackung	Controllo del contenuto della confezione	34
Beschreibung der Bestandteile	Descrizione delle parti	35
Atemabweiser	Paranaso	36
Aufbringen des Silikon Öles	Applicare olio al silicone	36
Windabweiser	Sottogola	37
CNS-1C-Visier	Visiera CNS-1C	38
Wichtiger Hinweis zum Umgang mit dem CNS-1C-Visier	Avviso importante sulla gestione della visiera CNS-1C	42
Einstellen des CNS-1C Visiers	Regolazione della visiera CNS-1C	43
QSV-2 Sonnensvisier	Visiera parasole QSV-2	45
Wichtiger Hinweis zum Umgang mit dem Sonnensvisier QSV-2	Avviso importante sulla gestione della visiera parasole QSV-2	47
Antibeslag-Belüftungssystem	Sistema di ventilazione snebbiatore	47
Reflektierende Aufkleber	Adesivi riflettenti	49
Antibeslagsscheibe	Inserto anti-appannante	50
Wartungswerkzeug	Strumento di servizio	50
Austausch der inneren Teile	Sostituzione dei componenti interni	51
Entnahme von Polstern	Rimozione dei componenti interni	52
Ohrpolster	Auricolari	53
Montage der Polster	Installazione dei componenti interni	54
Wichtige Hinweise zum Umgang mit den Polstern	Nota importante sulla manipolazione delle parti interne	56
E.Q.R.S. (Emergency Quick Release System/ Notfallschnelllösesystem)	E.Q.R.S. (Sistema di rilascio rapido di emergenza)	57
Bei Installation der dedizierten Freisprecheinrichtung für GT-Air 3	Quando si installa l'interfono dedicato per GT-Air 3	58
Weitere Vorsichtshinweise	Altre precauzioni	60
Ersatzteile	Elenco componenti	61
GT-Air3 Optionale Teile	Parti opzionali GT-Air3	61

Bitte erst lesen**Dieses Produkt ist ein Motorradhelm.**

Bitte benutzen Sie ihn nur zum Motorradfahren. Bei der Benutzung für andere Aktivitäten könnte er im Falle eines Unfalles keinen ausreichenden Schutz bieten.

Kein Helm kann den Nutzer vor allen möglichen Folgen eines Unfalles schützen.

Für ein Maximum an Sicherheit muss der Helm richtig passen und der Kinnriemen geschlossen sein. Auch mit Helm sollten Sie einen guten Rundumblick haben. Wenn Ihr Helm zu groß ist, kann er während der Fahrt auf Ihrem Kopf verrutschen und Ihre Sicht behindern oder sich bei einem Unfall ablösen, was zu einer Verletzung oder zum Tod führen kann. Genaue Informationen zum Tragen und Schließen des Helmes entnehmen Sie der Anleitung „Richtige Verwendung Ihres Helms“.

Der Inhalt dieser Bedienungsanleitung kann sich jederzeit ändern.

Die Illustrationen in dieser Anleitung können sich vom realen Produkt unterscheiden.

Das Copyright für diese Anleitung liegt bei der SHOEI CO, LTD. Die Vervielfältigung oder Reproduktion ist ohne schriftliche Genehmigung verboten.

Rechts | Links
Destra | Sinistra

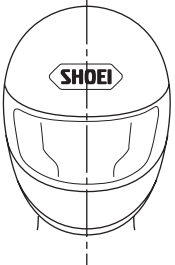

In dieser Anleitung sind die Begriffe „Links“ und „Rechts“ aus Sicht des Helmträgers zu verstehen.

Con “destra” e “sinistra” in questo manuale sono da intendersi quelle del pilota che indossa il casco.

Informazioni generali**Questo prodotto è un casco per motocicletta.**

Non utilizzarlo per scopi diversi dalla guida di una motocicletta. Se si utilizza il casco per altri scopi, potrebbe non fornire una protezione sufficiente in caso di incidente.

Nessun casco può proteggere chi lo indossa da tutti i possibili danni causati da un impatto a qualunque velocità.

Per assicurare la massima protezione della testa, il casco deve calzare perfettamente e il cinturino deve essere allacciato sotto il mento. Il casco dovrebbe assicurare una buona visione periferica quando è fissato sulla testa. Se il casco è troppo grande, potrebbe scivolare sulla testa durante la guida, causando l'ostruzione della visuale o la possibile perdita del casco stesso in caso di incidente. Le conseguenze possono essere lesioni gravi o anche la morte. Per comprendere perfettamente come indossare e assicurare il proprio casco, vedere il volantino “Come utilizzare il casco correttamente” che si trova all'interno della confezione.

I contenuti di questo manuale sono soggetti ad aggiornamenti senza notifica.

Le illustrazioni di questo manuale possono differire dal prodotto acquistato.

I copyright di questo manuale appartengono a SHOEI CO., LTD. Riproduzioni e copie di questo manuale senza permesso scritto sono proibite.

Überprüfen Sie den Inhalt der Verpackung

Nachdem Sie den Helmkarton geöffnet haben, überprüfen Sie bitte die Vollständigkeit des Inhaltes.

1. Helm
 2. Antibeslagsscheibe
 3. Atemabweiser
 4. Windabweiser
 5. Helmbeutel
 6. Bedienungsanleitung
 7. „Richtige Verwendung Ihres Helms“
 8. Warnaufkleber (E-3-Markierung: für ECE-R22-Produkte)
 9. 2 SHOEI Aufkleber
 10. Pin der Antibeslagsscheibe
 11. Wartungswerkzeug
 12. Silikon-Öl
 13. Reflektierende Aufkleber (für Frankreich und Chile)
1. Casco
 2. Inserto anti-appannante
 3. Paranaso
 4. Sottogola
 5. Sacca portacasco
 6. Manuale d'istruzioni
 7. “Come utilizzare il casco correttamente”
 8. Etichetta di avvertenza (targhetta E-3: per prodotti ECE R22)
 9. Adesivi con logo SHOEI (2)
 10. Piolino di fissaggio dell'inserto anti-appannante
 11. Strumento di servizio
 12. Olio al silicone
 13. Adesivi riflettenti (per Francia e Cile)

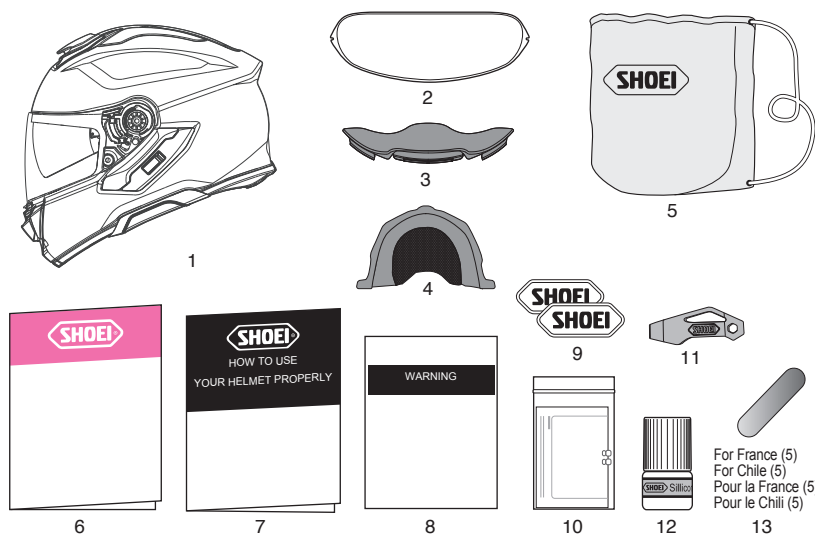

Wie empfehlen Ihnen, den Helmkarton mit seinen Verpackungspolstern auf zu bewahren, falls Sie den Helm zur Reparatur einschicken müssen. Wenn Sie die Verpackungsmaterialien entsorgen, halten Sie sich bitte an die gesetzlichen Vorgaben.



Vi suggeriamo di conservare la scatola e l'imbottitura nel caso dobbiate spedire il prodotto o parti di esso per riparazione. Se gettate via questi materiali fatelo seguendo le leggi e le normative corrette.

Deutsch

Beschreibung der Bestandteile

- | | |
|----------------------------------|---|
| 1. Unterer Lufteinlass | 12. Betätigungshebel für Sonnenvisier |
| 2. Visierarretierungstaste | 13. Batteriefachabdeckung |
| 3. Antibeschlag-Belüftungssystem | 14. Grundplattenabdeckung der Freisprecheinrichtung |
| 4. CNS-1C-Visier | 15. Kinnriemen |
| 5. QSV-2-Sonnenvisier | |
| 6. Halter des Sonnenvisiers | |
| 7. Stoßabsorbierender EPS-Kern | |
| 8. Oberer Lufteinlass | |
| 9. Helmschale | |
| 10. Oberer Luftauslass | |
| 11. Visier-Grundplatte | |

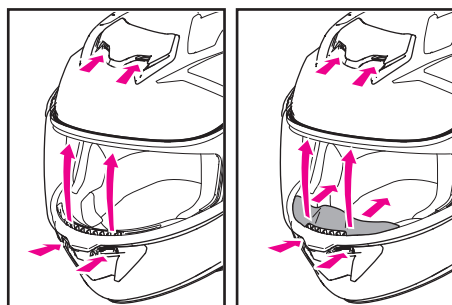
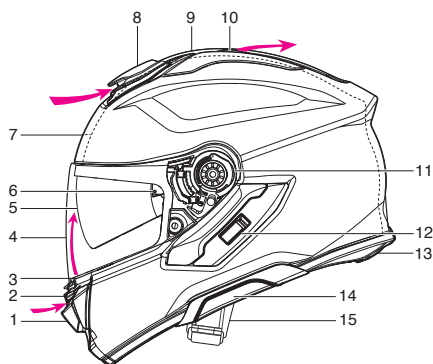

Ohne Atemabweiser
Senza paranaso

Mit Atemabweiser
Con paranaso

⚠ Das Öffnen der Ventilationen des Helms kann das Geräuschniveau erhöhen.

Italiano

Descrizione delle parti

- | | |
|--|------------------------------------|
| 1. Presa d'aria inferiore | 12. Leva visiera parasole |
| 2. Pulsante di bloccaggio visiera | 13. Coperchio del vano batteria |
| 3. Sistema di ventilazione snebbiatore | 14. Coperchio della base interfono |
| 4. Visiera CNS-1C | 15. Cinturino |
| 5. Visiera parasole QSV-2 | |
| 6. Supporto della visiera parasole | |
| 7. Calotta interna | |
| 8. Presa d'aria superiore | |
| 9. Calotta | |
| 10. Uscita d'aria superiore | |
| 11. Base visiera | |

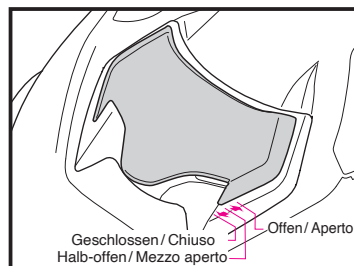

Oberer Lufteinlass / Presa d'aria superiore

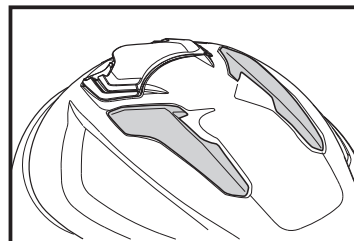

Oberer Luftauslass / Uscita d'aria superiore

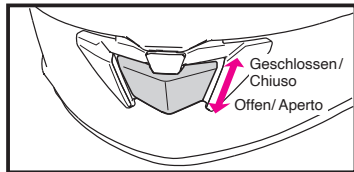

Unterer Lufteinlass / Presa d'aria inferiore

⚠ Aprire le valvole sul casco può provocare un aumento dei livelli di rumore.

Deutsch

Atemabweiser

Wenn der Atemabweiser angebracht wird, verändert dies den Luftstrom vom unteren Lufteinlass. Dadurch wird die Luft um Ihren Mund geleitet und das Beschlagen des Visiers durch den Atem verringert.

Zum Einsetzen des Atemabweisers halten Sie sich an die folgenden Anweisungen.

Installieren des Atemabweisers

Schieben Sie den Atemabweiser wie abgebildet in den Zwischenraum zwischen der Antibeschlag-Belüftung und dem Maskeneinsatz ein. Achten Sie nach dem Einbau des Atemabweisers darauf, dass er fest und sicher sitzt.

Ausbau des Atemabweisers

Ziehen Sie den Atemabweiser aus dem Zwischenraum zwischen der Antibeschlag-Belüftung und dem stoßabsorbierenden EPS-Kern. Wenn Sie den Atemabweiser herausziehen, kann sich die Rückseite der Visierdichtung lösen. Fassen Sie in diesem Fall die Visierdichtung mit Daumen und Zeigefinger und schieben Sie sie an ihren Platz zurück.

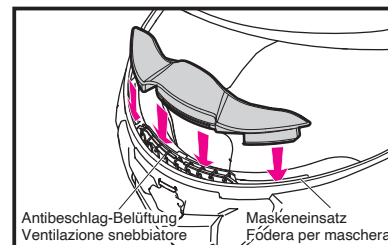

⚠ Tragen Sie den Helm nicht am Atemabweiser. Der Atemabweiser könnte sich lösen und der Helm könnte herunterfallen.

Aufbringen des Silikon Öles

Damit das Visier besser an der Visierdichtung anliegt, bringen Sie das beigefügte Silikon Öl auf die Dichtung auf. Reinigen Sie zu erst die Dichtung von Schmutz und Staub und bringen Sie danach eine kleine Menge Silikon Öl auf die in der Zeichnung spezifizierten Stellen. Wischen Sie überflüssiges Silikon Öl ab. Silikon Öl auf dem Visier kann Ihre Sicht beeinträchtigen.

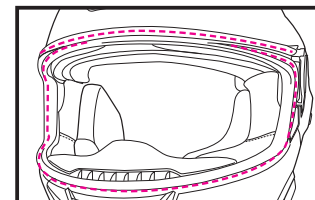

Italiano

Paranaso

L'installazione del paranaso modifica il flusso d'aria proveniente dalla presa d'aria inferiore. Ciò consente di dirigere l'aria attorno alla bocca e di ridurre inoltre l'appannamento della visiera causato dalla respirazione.

Per installare il paranaso, osservare la seguente procedura.

Installazione del paranaso

Come indicato nel disegno, inserire il paranaso nello spazio tra la ventilazione snebbiatore e la fodera per maschera. Dopo aver installato il paranaso, confermare che sia fissato saldamente.

Rimozione del paranaso

Tirare il paranaso dallo spazio tra la ventilazione snebbiatore e la calotta interna. Quando si estrae il paranaso, il lato posteriore della modanatura della finestra potrebbe staccarsi. Se ciò avviene, afferrare la modanatura della finestra tra il pollice e l'indice e riposizionarla in sede.

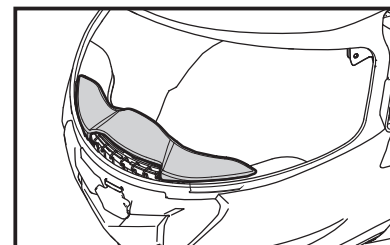

⚠ Non trasportare o tenere il casco dal paranaso. Il paranaso potrebbe staccarsi, causando la caduta del casco.

Applicare olio al silicone

Per sigillare meglio la visiera, applicare sulla modanatura l'olio al silicone incluso. Per prima cosa rimuovere sporco o polvere, quindi applicare una piccola quantità di olio sulla parte designata, come da disegno. Togliere con un panno l'olio in eccesso. Se l'olio al silicone macchia la visiera, può ostruire la vostra visuale. Controllare regolarmente che la lubrificazione sia adeguata.

Deutsch

Windabweiser

Der Windabweiser verhindert das Eindringen von Wind und Windgeräuschen über den Kinnbereich. Befolgen Sie die nachstehenden Anweisungen, um den Windabweiser anzubringen und abzunehmen.

Einsetzen des Windabweisers

Richten Sie den Pfeil in der Mitte der Windabweiserplatte an der Mitte der vorderen Helmkante aus. Führen Sie den Windabweiser in die Lücke zwischen der Helmschale und dem stoßabsorbierenden EPS-Kern ein und setzen Sie dann die beiden Enden der Platte der Reihe nach ein (Zeichnung 1 und 2).

Entnehmen des Windabweisers

Um den Windabweiser zu entfernen, ziehen Sie den mittleren Teil der Windabweiserplatte nach oben heraus und lösen Sie dann beide Enden der Platte (Zeichnung 3).

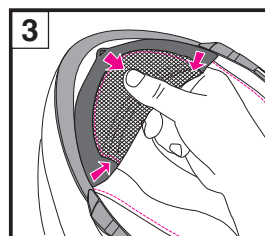
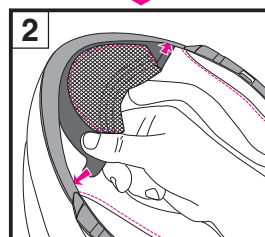
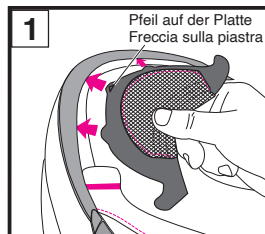

! WARNUNG

- Mit installiertem Windabweiser wird das Geräusch des umgebenden Verkehrs gedämpft. Beachten Sie dies während der Fahrt.
- Tragen Sie den Helm nicht am Windabweiser. Der Windabweiser könnte sich lösen und der Helm könnte herunterfallen.

Italiano

Sottogola

Il sottogola limita l'ingresso continuo del vento e l'invasione della rumorosità causata dal vento dalla zona del mento. Seguire la procedura di seguito per fissare e staccare il sottogola.

Installazione del sottogola

Allineare la freccia al centro della piastra del sottogola con il centro del bordo anteriore del casco. Inserire il sottogola nello spazio tra la calotta e la calotta interna, quindi inserire entrambe le estremità della piastra nell'ordine (Disegno 1 e 2).

Rimozione del sottogola

Sollevare ed estrarre la parte centrale della piastra del sottogola, quindi estrarre entrambe le estremità della piastra per rimuovere il sottogola (Disegno 3).

! AVVERTENZA

- Con il sottogola installato, il suono proveniente dai veicoli vicini sarà ridotto. Tenere in considerazione questo fatto durante la guida.
- Non trasportare o tenere il casco dal sottogola. Il sottogola potrebbe staccarsi, causando la caduta del casco.

Deutsch

CNS-1C-Visier

! Entfernen Sie die Schutzfolie vor dem ersten Gebrauch des Visiers.

Wenn Sie das CNS-1C-Visier vollständig schließen, rastet die Visierlasche am Haken ein. Wir empfehlen Ihnen, das Visier während der Fahrt mit dem Motorrad in dieser Stellung zu verwenden (Zeichnung 1).

Leicht offene Position

Wenn das Visier beschlagen ist, kann der Beschlag entfernt werden, indem das Visier in eine leicht geöffnete Position wie in Zeichnung 2 gebracht wird und das Motorrad mit niedriger Geschwindigkeit gefahren wird, damit die Luft im Helm zirkulieren kann.

! WARNUNG

Fahren Sie nicht mit dem Visier in leicht offener Stellung mit hoher Geschwindigkeit. Das Visier kann sich unerwartet vollständig öffnen, was zu gefährlichen Situationen führen kann.

Öffnen des Visiers

Drücken Sie auf die Visierarretierungstaste, um die Arretierung zu lösen, und ziehen Sie an der Visierlasche, um das Visier zu öffnen (Zeichnung 3).

Italiano

Visiera CNS-1C

! Rimuovere la pellicola di protezione prima di usare la visiera per la prima volta.

Abbassando completamente la visiera CNS-1C, la linguetta della visiera si ancorerà al gancio. Raccomandiamo di usare la visiera in questa posizione durante la guida della motocicletta (Disegno 1).

Posizione leggermente aperta

Quando la visiera è appannata, l'appannamento può essere rimosso impostando la visiera in una posizione leggermente aperta come da Disegno 2 e conducendo la motocicletta a bassa velocità per far circolare l'aria all'interno del casco.

! AVVERTENZA

Non guidare con la visiera in posizione leggermente aperta ad alta velocità. La visiera può aprirsi completamente in modo imprevisto ed essere molto pericolosa.

Apertura della visiera

Premere il pulsante di blocco visiera per rilasciare il blocco e aprire la visiera afferrando il blocco visiera (Disegno 3).

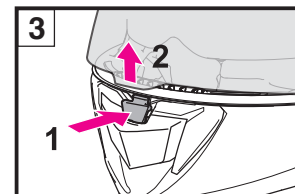
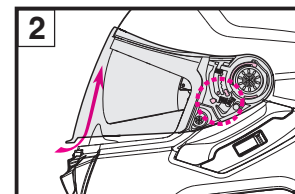
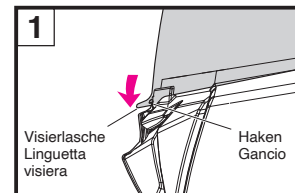

Deutsch

Abnehmen des CNS-1C-Visiers

1. Öffnen Sie das Visier vollständig wie in Zeichnung 4.
2. Heben Sie das Visier an, indem Sie den Hebel wie in Zeichnung 5 nach unten ziehen und die Haken (A) und (B) lösen. Dann entfernen Sie den beweglichen Haken (C) des Visiers in Pfeilrichtung gemäß Zeichnung 6.
3. Gehen Sie auf der anderen Seite ebenso vor.

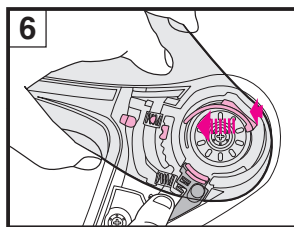
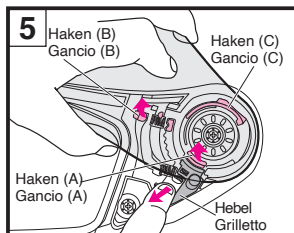
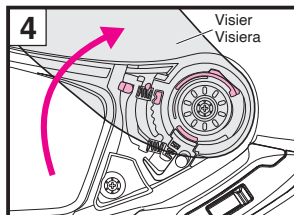

Italiano

Rimozione della visiera CNS-1C

1. Aprire la visiera fino alla posizione di apertura completa come da Disegno 4.
2. Sollevare la visiera tirando un grilletto verso il basso e rilasciare i ganci (A) e (B) come da Disegno 5. Quindi, rimuovere il gancio di spostamento (C) della visiera nella direzione indicata dalla freccia come da Disegno 6.
3. Seguire la stessa procedura per l'altro lato.

Deutsch

Einsetzen des CNS-1C-Visiers

1. Stellen Sie das Visier in die vollständig geöffnete Stellung und setzen Sie den Haken (C) des Visiers gemäß der Zeichnung 4 ein.
2. Drücken Sie die in Zeichnung 5 mit Pfeilen gekennzeichneten Bereiche des Visiers, bis Sie ein Klicken hören. Setzen Sie dann die Haken (A) und (B) sicher in Position wie in Zeichnung 6.
3. Gehen Sie auf der anderen Seite ebenso vor.
4. Öffnen und schließen Sie das Visier einige Male und überzeugen Sie sich davon, dass alle Haken sicher befestigt sind.

! WARNUNG

Wenn der Haken und die Aufnahmevorrichtung nicht sicher an der Visierbefestigung eingerastet sind, kann sich das Visier während der Fahrt lösen und es kann zu einem Unfall kommen. Öffnen und schließen Sie nach dem Anbringen des CNS-1C-Visiers das Visier einige Male und überzeugen Sie sich davon, dass der Haken und die Aufnahmevorrichtung sicher einrasten. Überzeugen Sie sich bei vollständig geschlossenem Visier davon, dass die Visierverschlusslasche in den Visierhaken einrastet.

Italiano

Installazione della visiera CNS-1C

1. Regolare la visiera alla posizione completamente aperta e inserire il gancio (C) della visiera come da Disegno 7.
2. Premere le aree con le frecce della visiera indicate nel Disegno 8 finché non scatta in posizione. Quindi inserire i ganci (A) e (B) saldamente nelle posizioni indicate nel Disegno 9.
3. Seguire la stessa procedura per l'altro lato.
4. Aprire e chiudere la visiera alcune volte e assicurarsi che tutti i ganci siano fissati saldamente.

! AVVERTENZA

Se il gancio e l'ingranaggio non sono saldamente fissati nella base della visiera, la visiera potrebbe sganciarsi durante la guida e causare un incidente imprevisto. Dopo aver installato la visiera CNS-1C, aprire e chiudere alcune volte la visiera per confermare che gancio e ingranaggio siano montati correttamente. Con la visiera completamente chiusa, controllare che la linguetta di bloccaggio visiera si innesti con il gancio della visiera.

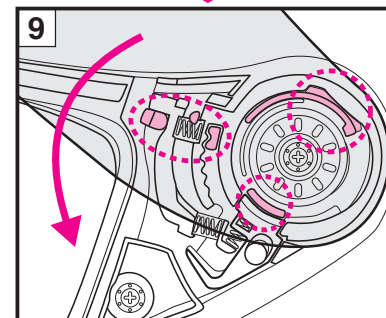
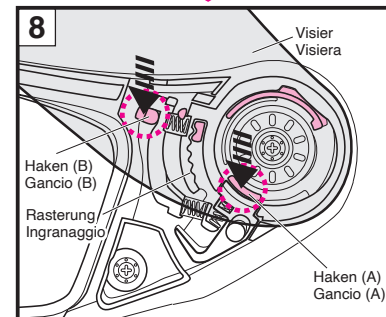
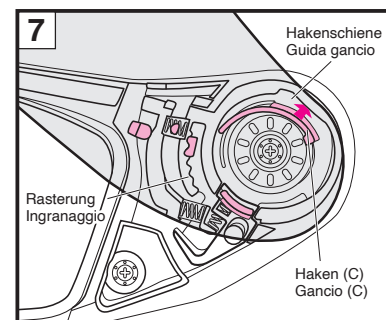

⚠️ WARNUNG

Lesen Sie die Anweisungen und Warnungen in der Gebrauchsanleitung sorgfältig durch, bevor Sie das Visier verwenden. Sie sind dafür verantwortlich, dass Ihre Nutzung des Visiers in Übereinstimmung mit allen vor Ort geltenden Gesetzen geschieht.

- Die Lichtdurchlässigkeit der Visiere Spectra (verspiegelt) und Dark Smoke ist geringer als von der ECE R22/06 gefordert. Daher sind sie nicht amtlich zugelassen. Wenn sie jedoch bei starker Sonneneinstrahlung beim Fahren auf Rennstrecken über längere Zeit verwendet werden, können sie die Ermüdung Ihrer Augen im Vergleich zu einem amtlich zugelassenen Visier stärker lindern.
- Getönte oder verspiegelt Visiere verringern die Lichtdurchlässigkeit und können die Sicht des Fahrers unter bestimmten Umständen beeinträchtigen, was die Wahrscheinlichkeit eines Unfalls mit Verletzungs- oder sogar Todesfolge erhöhen kann.
- Verwenden Sie ein getöntes oder verspiegeltes Visier niemals nachts, in Tunneln, bei Regen oder Nebel oder in anderen Situationen mit schlechter Sicht. Diese Visiere sind nur tagsüber zu benutzen.
- Verwenden Sie kein getöntes oder verspiegeltes Visier zusammen mit dem integrierten Sonnensvisier des Helms, einer Sonnenbrille oder einem anderen Produkt, das die Lichtdurchlässigkeit reduziert. Das könnte Ihre Sicht beeinträchtigen und zu gefährlichen Situationen führen.
- Wenn eine beschlagghemmende Antibeschlagsscheibe an diesen Visieren angebracht wird, verringert sich die Lichtdurchlässigkeit um bis zu 10 %.

Falls ein getöntes oder verspiegeltes Visier zusammen mit dem integrierten Sonnensvisier in den USA benutzt wird, sind die Anforderungen an die Lichtdurchlässigkeit gemäß VESC-8* nicht erfüllt. Verwenden Sie ein getöntes oder verspiegeltes Visier nicht in einer Weise an Ihrem Helm, die nicht der VESC-8* entspricht. Andernfalls kann Ihre durch das getönte oder verspiegelte Visier eingeschränkte Sicht einen Unfall sowie schwere oder tödliche Verletzungen verursachen.

VESC-8 : Vehicle Equipment Safety Commission regulation NO.8 for motorcyclist eye protection
Dieser Standard ist weit verbreitet und wird in 36 Staaten der USA mit dem Gesetz zum Augenschutz von Motorradfahrern angewandt.

⚠️ AVVERTENZA

Leggere le istruzioni e le avvertenze contenute nel manuale utente prima di utilizzare questa visiera. È responsabilità dell'utente assicurarsi che l'utilizzo di questa visiera sia conforme a tutte le leggi nazionali o locali.

- Il rapporto di trasmissione della luce delle visiere Spectra (a specchio) e Dark Smoke è inferiore ai requisiti di ECE R22/06. Pertanto, le visiere non sono omologate. Tuttavia, quando vengono utilizzate per la guida in un circuito per lungo tempo sotto una forte luce solare, possono alleviare meglio l'affaticamento degli occhi rispetto alla visiera omologata.
- Le visiere fumé o a specchio riducono la trasmissione della luce e possono compromettere il campo visivo del conducente in alcune circostanze, aumentando la probabilità di incidenti che possono causare lesioni o morte.
- Non utilizzare una visiera fumé o a specchio di notte, in gallerie, sotto la pioggia o con la nebbia, o in altre condizioni di scarsa visibilità. Queste visiere sono destinate al solo uso diurno.
- Non utilizzare una visiera fumé o a specchio in combinazione con la visiera parasole interna del casco, con occhiali da sole o con altri prodotti che riducono la trasmissione della luce. Ciò potrebbe ostruire la visuale e può essere molto pericoloso.
- Quando l'insero anti-appannante anti nebbia è fissato su queste visiere, il rapporto di trasmissione della luce diminuisce al massimo del 10%.

Se la visiera fumé o a specchio viene utilizzata in combinazione con la visiera parasole negli Stati Uniti, il requisito del rapporto di trasmissione della luce specificato dalla norma VESC-8* non viene soddisfatto. Non utilizzare una visiera fumé o a specchio sul casco in un modo che non soddisfi la norma VESC-8*. Altrimenti, la visione limitata da una visiera fumé o a specchio potrebbe causare un incidente con lesioni gravi o mortali.

VESC-8 : Vehicle Equipment Safety Commission regulation NO.8 for motorcyclist eye protection (norma n. 8 della Vehicle Equipment Safety Commission per la protezione degli occhi dei motociclisti)
Questa norma è ampiamente referenziata ed è applicata dai 36 stati negli USA con la legge per l'utilizzo di una protezione per gli occhi per i motociclisti.

Wichtiger Hinweis zum Umgang mit dem CNS-1C-Visier

- Schmutz und Kratzer auf dem Visier können die Sicht während der Fahrt beeinträchtigen und zu gefährlichen Situationen führen! Wenn das CNS-1C-Visier verschmutzt oder verkratzt ist, dürfen Sie es nicht mehr verwenden. Nehmen Sie das Visier ab und reinigen oder ersetzen Sie es.
- Reinigen Sie das CNS-1C-Visier mit einer Lösung aus milder, neutraler Seife und Wasser. Spülen Sie es gründlich mit sauberem Wasser ab und trocknen Sie es mit einem weichen Tuch ab. **Benutzen Sie auf keinen Fall diese Reinigungsmittel: über 40 °C heißes Wasser; Salzwasser; saure oder alkalische Reinigungsmittel; Waschbenzin; Verdünnern; Benzin oder andere organische Lösungsmittel; Glasreiniger oder andere Reinigungsmittel, die organische Lösungsmittel enthalten.** Durch die Verwendung dieser Reinigungsmittel können die chemischen Eigenschaften des Visiers verändert und die Sicherheit kann beeinträchtigt werden.
- Fahren Sie nicht mit einem beschlagenen Visier. Das könnte Ihre Sicht beeinträchtigen und zu gefährlichen Situationen führen. Wenn das CNS-1C-Visier beschlagen ist, öffnen Sie den unteren Lufteinlass und/oder öffnen Sie das Visier, damit Luft durch den Helm strömen kann und die Feuchtigkeit vom Visier entfernt wird. Die Verwendung der Antibeschlagsscheibe ist ebenfalls ein wirksames Mittel gegen Beschlag.
- Verwenden Sie stets eine Original-Antibeschlagsscheibe von SHOEI für das entsprechende Visier. Um die Antibeschlagsscheibe zu montieren, lesen Sie bitte die beiliegenden Anweisungen.
- Entfernen Sie vor der Benutzung des CNS-1C-Visiers die Schutzfolie.
- Bringen Sie keine Aufkleber oder Klebeband im Sichtfeld des CNS-1C-Visiers an.
- Nach der Reinigung oder dem Austausch der Grundplatten schließen Sie das Visier und achten Sie darauf, dass es rundum mit der Visierdichtung in Berührung kommt. Wenn ein Spalt zwischen dem Visier und der Visierdichtung besteht, stellen Sie die Position der Grundplatte ein und beseitigen Sie den Spalt, da er zu einem Eindringen von Wind oder Lärm führen kann.
- Zum Anziehen der Schrauben verwenden Sie einen Kreuzschlitzschraubendreher der Größe 2 vertikal und drehen ihn vorsichtig. Bei Verwendung eines falschen Schraubenziehers oder elektrischen Schraubenziehers können Schrauben beschädigt werden. Benutzen Sie eine Original-Schraube aus Aluminium für den Austausch. Wenn eine Schraube zu fest angezogen wird, kann sie beschädigt werden. (empfohlenes Anzugsmoment: 80 cN·m oder ungefähr 8 kgf·cm)

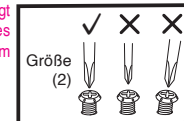
**Avviso importante sulla gestione della visiera CNS-1C**

- Sporco e graffi sulla visiera potrebbero ostruire la visuale durante la guida e possono essere molto pericolosi! Se la visiera CNS-1C si sporca o si graffia, interromperne immediatamente l'uso. Rimuovere la visiera e pulirla o sostituirla.
- La visiera CNS-1C deve essere lavata con una soluzione di sapone neutro delicato e acqua. Risciacquare bene con acqua pulita e asciugare con un panno morbido. **Non utilizzare i seguenti materiali per la pulizia: acqua calda oltre i 40 °C, acqua salata, detergente acido o alcalino, benzina, solventi, benzina o altri solventi organici, detergente per vetri o altri detersivi contenenti solventi organici.** Se viene utilizzato uno di questi detersivi, la natura chimica della visiera potrebbe essere alterata e la sicurezza potrebbe essere ostacolata.
- Non guidare con una visiera appannata. Ciò potrebbe ostruire la visuale e può essere molto pericoloso. Se la visiera CNS-1C è appannata, aprire la presa d'aria inferiore e/o aprire la visiera per far circolare l'aria all'interno del casco e rimuovere l'appannamento dalla visiera. L'uso dell'insero anti-appannante è anche efficace nell'arrestare l'appannamento.
- Utilizzare sempre l'insero anti-appannante originale SHOEI per la visiera applicabile. Per il montaggio dell'insero anti-appannante, leggere le istruzioni allegate all'interno.
- Rimuovere la pellicola di protezione prima di usare la visiera CNS-1C.
- Non inserire adesivi o nastro adesivo nel campo visivo della visiera CNS-1C.
- Dopo la pulizia o la sostituzione delle piastre di base, chiudere la visiera e assicurarsi che tocchi la modanatura della finestra tutto intorno. Se vi è uno spazio tra la visiera e la modanatura della finestra, regolare la posizione della piastra di base ed eliminare lo spazio, perché ciò potrebbe causare l'ingresso continuo di vento o rumore.
- Per serrare le viti, applicare un cacciavite a croce n. 2 verticalmente e ruotarlo con attenzione. Se viene usato un cacciavite di dimensioni non corrette o un cacciavite elettrico, una testa della vite potrebbe rompersi. Usare solo una vite originale in alluminio per la sostituzione. Se una vite è serrata eccessivamente, potrebbe rompersi. (Coppia consigliata: 80 cN·m o circa 8 kgf·cm)

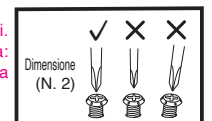

Einstellen des CNS-1C Visiers

1. Richten Sie das untere Schraubenloch in der Grundplatte mit der Mitte des unteren Schraubenlochs an der Seite der Helmschale aus (Zeichnung 1) und ziehen Sie dann die Schraube provisorisch fest.
2. Richten Sie anschließend das obere Schraubenloch in der Grundplatte mit der Mitte des oberen Schraubenlochs an der Seite der Helmschale aus (Zeichnung 2) und richten Sie dann die Unterlegscheibe mit der Nut aus und setzen Sie sie ein. Ziehen Sie nach dem Festziehen der Schraube auch die untere Schraube fest (Zeichnung 3).
3. Bringen Sie die Visier-Grundplatte auf die gleiche Weise auch auf der gegenüberliegenden Seite an.
4. Bringen Sie das Visier an. Anschließend öffnen und schließen Sie das Visier einige Male und überprüfen Sie, dass die Haken sicher in der Visier-Grundplatte sitzen (Zeichnung 4).
5. Überzeugen Sie sich bei vollständig geschlossenem Visier davon, dass das Visier eng an der Visierdichtung anliegt.

Wenn ein Spalt zwischen Visier und Visierdichtung vorhanden ist.

Entfernen Sie das Visier einmal und passen Sie die Position der Visier-Grundplatte an.

1. Lösen Sie die Schraube im oberen und unteren Schraubenloch in der Grundplatte und verschieben Sie die Visier-Grundplatte in Pfeilrichtung (Zeichnung 4). Ziehen Sie dann die Schrauben wieder fest.
2. Bringen Sie nach der Einstellung das Visier an und überprüfen Sie, dass kein Spalt zwischen Visier und Visierdichtung besteht. Falls ein Spalt nicht beseitigt werden kann, entfernen Sie das Visier erneut und passen Sie die Position der Visier-Grundplatte auf der gegenüberliegenden Seite auf die gleiche Weise an.
3. Wenn die Einstellung abgeschlossen ist, prüfen Sie mit vollständig geschlossenem Visier, dass die Visierlasche mit dem Haken einrastet (Zeichnung 5). Wenn die Visier-Grundplatte sehr weit nach hinten positioniert ist, rastet die Visierlasche möglicherweise nicht am Haken ein. Achten Sie außerdem beim Öffnen oder Schließen des Visiers darauf, dass das Visier eventuell die Helmschale berührt und dadurch die Helmschale zerkratzt werden kann.

Wenn das Visier zu eng an der Visierdichtung anliegt.

Entfernen Sie das Visier einmal und passen Sie die Position der Visier-Grundplatte an.

1. Lösen Sie die Schraube im oberen und unteren Schraubenloch in der Grundplatte und verschieben Sie die Visier-Grundplatte leicht in Pfeilrichtung (Zeichnung 7). Ziehen Sie dann die Schrauben wieder fest.
2. Stellen Sie die Visier-Grundplatte auf die gleiche Weise auch auf der gegenüberliegenden Seite ein.
3. Bringen Sie nach der Einstellung das Visier an und prüfen Sie, ob sich das Visier reibungslos öffnen und schließen lässt. Stellen Sie außerdem sicher, dass kein Spalt zwischen Visier und Visierdichtung vorhanden ist.

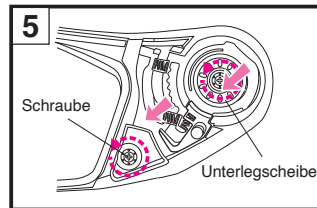
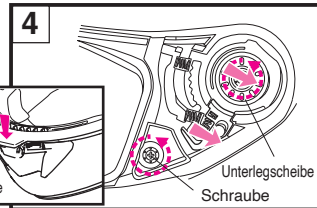
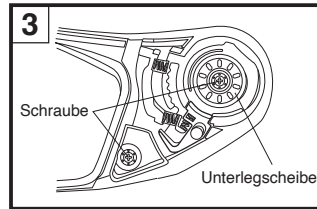
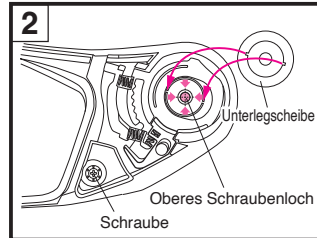
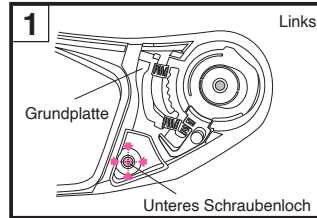

Links

Regolazione della visiera CNS-1C

1. Allineare il foro della vite inferiore nella piastra base con il centro del foro della vite inferiore sul lato calotta (Disegno 1), quindi serrare temporaneamente la vite.
2. Successivamente, allineare il foro della vite superiore nella piastra base con il centro del foro della vite superiore sul lato calotta (Disegno 2), quindi allineare la rondella con la slitta e fissarla. Dopo aver serrato la vite, serrare anche la vite inferiore (Disegno 3).
3. Installare la base della visiera sul lato opposto nello stesso modo.
4. Installare la visiera. Quindi, aprire e chiudere la visiera alcune volte e controllare che i ganci siano fissati saldamente nella base della visiera (Disegno 4).
5. Con la visiera completamente chiusa, controllare che la visiera sia a stretto contatto con la modanatura della finestra.

Se si crea un interspazio tra visiera e bordo di guarnizione dell'apertura.

Rimuovere una volta la visiera e regolare la posizione della base della visiera.

1. Allentare le viti nei fori della vite superiore e inferiore della piastra base, quindi spostare la base della visiera nella direzione della freccia (Disegno 4). Quindi serrare nuovamente le viti.
2. Dopo la regolazione, installare la visiera e controllare che non vi sia spazio tra la visiera e la modanatura della finestra. Se non è possibile eliminare lo spazio, rimuovere di nuovo la visiera e regolare la posizione della base della visiera sul lato opposto nello stesso modo.
3. Dopo aver completato la regolazione, controllare con la visiera completamente chiusa che il blocco visiera si innesti con il gancio (Disegno 5). Se la base della visiera è posizionata in modo estremo verso la parte posteriore, il blocco visiera potrebbe non innestarsi con il gancio. Inoltre, quando si apre o si chiude la visiera, tenere presente che la visiera potrebbe interferire con la calotta e la calotta potrebbe graffiarsi.

Nel caso in cui la visiera sia stretta eccessivamente e tocchi il bordo di guarnizione dell'apertura.

Rimuovere una volta la visiera e regolare la posizione della base della visiera.

1. Allentare le viti nei fori della vite superiore e inferiore della piastra base, quindi spostare leggermente la base della visiera nella direzione della freccia (Disegno 7). Quindi serrare nuovamente le viti.
2. Regolare la base della visiera sul lato opposto nello stesso modo.

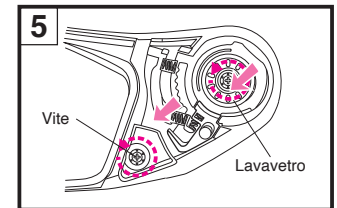
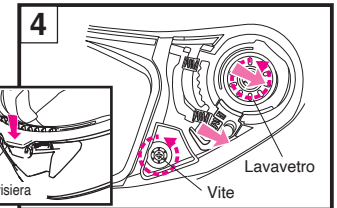
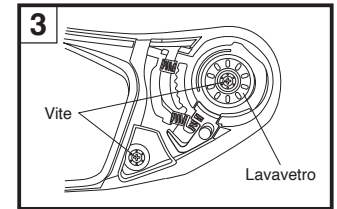
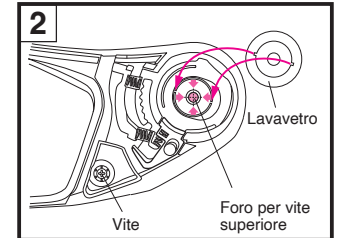
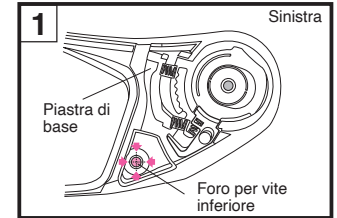

Sinistra

Deutsch

QSV-2 Sonnensvisier

Das QSV-2-Sonnensvisier kann mit dem Sonnensvisier-Bedienhebel auf der linken Seite der Helmschale geöffnet und geschlossen werden. Um das Sonnensvisier zu öffnen, ziehen Sie den Hebel nach unten, bis er in der in Zeichnung gezeigten Position stoppt. Wenn das Sonnensvisier nicht vollständig geöffnet ist, kann es während der Fahrt aufgrund von Vibrationen oder anderen Phänomenen unerwartet nach unten rutschen, sich schließen und Ihre Sicht behindern.

Entfernen des QSV-2 Sonnensvisiers

1. Schieben Sie den Betätigungshebel des Sonnensvisiers nach oben und schließen Sie das QSV-2-Sonnensvisier (Zeichnung 1).
2. Halten Sie das Sonnensvisier mit einer Hand fest und setzen Sie das Wartungswerkzeug zwischen Sonnensvisier und Sonnensvisier-Halter ein. Lösen Sie dann den abgerundeten Vorsprung und drehen Sie das Sonnensvisier in Pfeilrichtung, um es abzunehmen (Zeichnung 2).
3. Entfernen Sie auch die gegenüberliegende Seite auf die gleiche Weise.

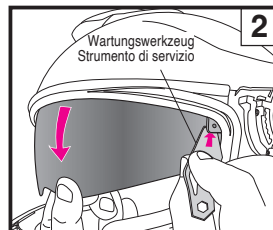
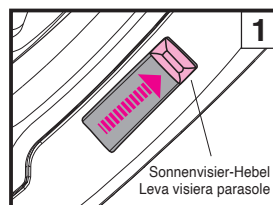
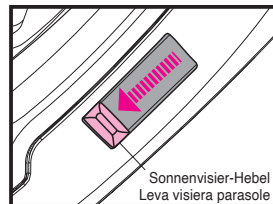

Italiano

Visiera parasole QSV-2

La visiera parasole QSV-2 può essere aperta e chiusa facendo scorrere la relativa leva sul lato sinistro della calotta. Per aprire la visiera parasole, tirare la leva in basso finché non si arresta nella posizione mostrata nel Disegno. Se la visiera parasole non è completamente aperta, potrebbe scivolare in basso e chiudersi inaspettatamente durante la guida a causa di vibrazioni o altri fenomeni e la visuale potrebbe essere ostruita.

Rimozione della visiera parasole QSV-2

1. Far scorrere verso l'alto la leva della visiera parasole e chiudere la visiera parasole QSV-2 (Disegno 1).
2. Tenere la visiera parasole con una mano e inserire lo strumento di servizio tra la visiera parasole e il supporto visiera parasole. Quindi, staccare la sporgenza arrotondata e ruotare la visiera parasole in direzione della freccia per rimuoverla (Disegno 2).
3. Rimuovere anche il lato opposto nello stesso modo.

Deutsch

Einsetzen des QSV-2-Sonnensvisiers

1. Schieben Sie den Betätigungshebel des Sonnensvisiers nach oben und senken Sie den Sonnensvisier-Halter ab (Zeichnung 3).
2. Setzen Sie den konvexen Teil 1 des QSV-2-Sonnensvisiers in die Halterung ein. Drehen Sie das Sonnensvisier nach oben und drücken Sie den Vorsprung 2 am Sonnensvisier in die Öffnung in der Halterung, bis er einrastet (Zeichnung 4).
3. Bringen Sie auch die gegenüberliegende Seite auf die gleiche Weise an.
4. Wenn sich Fingerabdrücke auf dem Sonnensvisier befinden, wischen Sie sie mit einem weichen, trockenen Tuch ab.

! WARNUNG

Wenn das Sonnensvisier nicht richtig eingesetzt ist, kann es während der Fahrt unerwartet herunterfallen und die Sicht des Fahrers einschränken. Nach der Montage des Sonnensvisiers QSV-2 heben und senken Sie das Visier mehrmals, um sicherzustellen, dass der vorstehende Teil des Sonnensvisiers sicher in der Öffnung des Halters sitzt. Vergewissern Sie sich, dass kein Spalt zwischen dem Sonnensvisier und der Halterung ist.

Italiano

Installazione della visiera parasole QSV-2

1. Far scorrere verso l'alto la leva della visiera parasole e abbassare il supporto della visiera parasole (Disegno 3).
2. Inserire la parte convessa 1 della visiera parasole QSV-2 nel supporto. Mentre si ruota la visiera parasole verso l'alto, spingere la sporgenza 2 della visiera parasole nel foro del supporto finché non scatta in posizione (Disegno 4).
3. Collegare anche il lato opposto nello stesso modo.
4. Quando ci sono delle impronte digitali sulla visiera parasole, pulirle con un panno morbido e asciutto.

! AVVERTENZA

Se la visiera parasole non è installata correttamente, potrebbe cadere in modo imprevisto durante la guida e ostruire la visuale del guidatore. Dopo aver installato la visiera parasole QSV-2, sollevare e abbassare la visiera varie volte per confermare che la sezione sporgente della visiera stessa sia ben fissata nell'apertura del supporto. Controllare che non ci sia spazio tra la visiera parasole e il supporto.

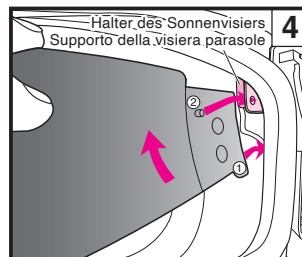
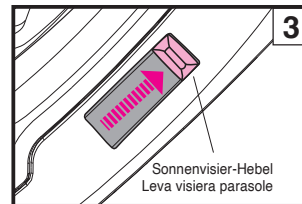

Wichtiger Hinweis zum Umgang mit dem Sonnensvisier QSV-2

- ! Öffnen oder schließen Sie das Sonnensvisier nur mit dem Betätigungshebel. Heben oder senken Sie das Sonnensvisier niemals direkt mit den Händen. Dies kann zu einer Beschädigung des Hebe- und Senkmechanismus des Sonnensvisiers führen.**

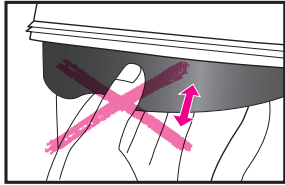

- Wischen Sie das QSV-2-Sonnensvisier mit einem weichen, trockenen Tuch ab. Benutzen Sie auf keinen Fall diese Reinigungsmittel: über 40 °C heißes Wasser; Salzwasser; saure oder alkalische Reinigungsmittel; Waschbenzin; Verdünnern; Benzin oder andere organische Lösungsmittel; Glasreiniger oder andere Reinigungsmittel, die organische Lösungsmittel enthalten. Durch die Verwendung dieser Reinigungsmittel können die chemischen Eigenschaften des Sonnensvisiers verändert und die Sicherheit kann beeinträchtigt werden.
- Obwohl das QSV-2-Sonnensvisier beschlaghemmend beschichtet ist, kann es bei niedrigen Temperaturen oder hoher Luftfeuchtigkeit beschlagen. Öffnen Sie in diesem Fall das Visier oder die untere Lüftung, um die Luft zirkulieren zu lassen, oder schieben Sie das Sonnensvisier hoch.
- Unter bestimmten Lagerbedingungen kann es durch die Luftfeuchtigkeit zu einer weißen Verfärbung des Sonnensvisiers kommen. In diesem Fall reinigen Sie das Sonnensvisier mit einem weichen Tuch, wie es etwa für Brillen verwendet wird, bis es wieder sein ursprüngliches Erscheinungsbild aufweist.
- Verwenden Sie keine Aufkleber oder Kleband auf dem QSV-2-Sonnensvisier. Sie könnten Ihre Sicht beeinträchtigen.
- Wenn das Sonnensvisier nicht richtig angebracht ist, kann es während der Fahrt unerwartet herunterklappen und die Sicht des Fahrers einschränken. Bewegen Sie das QSV-2-Sonnensvisier nach der Montage mehrmals hoch und runter, um sicherzustellen, dass der vorstehende Teil des Sonnensvisiers sicher in die Öffnung des Halters passt. Vergewissern Sie sich, dass kein Spalt zwischen dem Sonnensvisier und der Halterung besteht.
- Das QSV-2-Sonnensvisier ist nur als Blendschutz konzipiert und hat nicht die Funktion eines vollwertigen Visiers. Fahren Sie nicht bei geöffnetem Visier oder nur mit dem Sonnensvisier.
- Verwenden Sie kein getöntes oder verspiegeltes Visier zusammen mit dem integrierten Sonnensvisier des Helms, einer Sonnenbrille oder einem anderen Produkt, das die Lichtdurchlässigkeit reduziert. Das könnte Ihre Sicht beeinträchtigen und zu gefährlichen Situationen führen.
- Verwenden Sie das QSV-2-Sonnensvisier nicht nachts, in Tunneln oder bei schlechten Sichtverhältnissen.
- Schmutz und Kratzer auf dem QSV-2-Sonnensvisier können Ihre Sicht beim Fahren gefährlich beeinträchtigen! Wenn das QSV-2-Sonnensvisier verschmutzt oder verkratzt wird, dürfen Sie es nicht mehr verwenden. Entfernen Sie das Sonnensvisier und wischen Sie es ab oder ersetzen Sie es.

Antibeschlag-Belüftungssystem

Das Antibeschlag-Belüftungssystem des unteren Lufteinlasses kann zur Reinigung entfernt werden.

Entfernen der Antibeschlag-Belüftung

Setzen Sie das Wartungswerkzeug zwischen der Rippe der Antibeschlag-Belüftung und der Helmschale ein und hebeln Sie die Antibeschlag-Belüftung nach oben (Zeichnung 1). Sobald das Teil leicht angehoben ist, ziehen Sie es mit der Hand heraus (Zeichnung 2).



Wischen Sie das Teil vorsichtig mit einer weichen Bürste ab, während Sie es mit Wasser abspülen. Trocknen Sie das Teil gut, bevor Sie es wieder am Helm montieren.



Installation der Antibeschlag-Belüftung

Positionieren Sie die Antibeschlag-Belüftung wie in der Zeichnung gezeigt und drücken Sie sie dann hinein (Zeichnung 3).

Avviso importante sulla gestione della visiera parasole QSV-2

- ! Sollevare o abbassare la visiera parasole soltanto utilizzando la leva. Non sollevare o abbassare la visiera parasole direttamente con le mani. Questo potrebbe danneggiare il meccanismo di sollevamento e abbassamento della visiera parasole.**

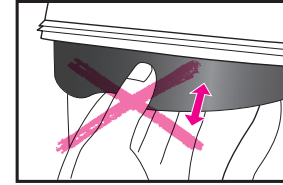

- La visiera parasole QSV-2 è progettata solo per fornire ombra e non può funzionare da visiera. Non guidare con la visiera aperta o usando solo la visiera parasole.
- Non utilizzare una visiera fumé o a specchio in combinazione con la visiera parasole interna del casco, con occhiali da sole o con altri prodotti che riducono la trasmissione della luce. Ciò potrebbe ostruire la visuale e può essere molto pericoloso.
- Non utilizzare la visiera parasole QSV-2 di notte, nelle gallerie o in altre condizioni di scarsa visibilità.
- Sporco e graffi sulla visiera parasole QSV-2 potrebbero ostruire la visuale durante la guida e sono molto pericolosi! Se la visiera parasole QSV-2 si sporca o si graffia, interrompere immediatamente l'uso. Rimuovere la visiera parasole e pulirla o sostituirla.
- Per pulire la visiera parasole QSV-2, strofinarla con un panno morbido e asciutto. Non utilizzare i seguenti materiali per la pulizia: acqua calda oltre i 40 °C, acqua salata, detergente acido o alcalino, benzina, solventi, benzina o altri solventi organici, detergente per vetri o altri detergenti contenenti solventi organici. Se viene utilizzato uno di questi detergenti, la natura chimica della visiera parasole/visiera potrebbe essere alterata e la sicurezza potrebbe essere ostacolata.
- La visiera parasole QSV-2 ha ricevuto un trattamento antiappannante, ma potrebbe appannarsi a temperature basse o in condizioni di alta umidità. In questo caso, aprire la visiera o la presa d'aria inferiore per far circolare l'aria o sollevare la visiera parasole.
- In determinate condizioni di conservazione, l'umidità potrebbe far diventare bianca la superficie esterna della visiera parasole. In tal caso, utilizzare un panno morbido e asciutto come quello per la pulizia degli occhiali e pulire la visiera parasole per riportarla alle condizioni originali.
- Non applicare adesivi o nastro sulla visiera parasole QSV-2. Potrebbero ostruire la visuale.
- Se la visiera parasole non è installata correttamente, potrebbe cadere in modo imprevisto durante la guida e ostruire la visuale del guidatore. Dopo aver installato la visiera parasole QSV-2, sollevare e abbassare la visiera parasole varie volte per confermare che la sezione sporgente della visiera stessa sia ben fissata nell'apertura del supporto. Controllare che non ci sia spazio tra la visiera parasole e il suo supporto.

Sistema di ventilazione snebbiatore

Il sistema di ventilazione snebbiatore (d'ora in avanti denominato "snebbiatore") della presa d'aria inferiore può essere rimosso per la pulizia.

Rimozione dello snebbiatore

Inserire lo strumento di servizio tra la nervatura dello snebbiatore e la calotta, quindi fare leva per portare lo snebbiatore verso l'alto (Disegno 1). Quando la parte è leggermente sollevata, estrarla manualmente (Disegno 2).

Installazione dello snebbiatore

Posizionare lo snebbiatore come mostrato nel disegno, quindi spingerlo in posizione (Disegno 3).



Per pulire la parte, strofinarla delicatamente con una spazzola morbida mentre si sciacqua con acqua. Asciugare bene la parte prima di reinstallarla nel casco.

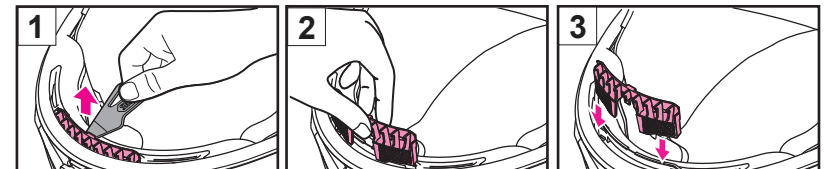

Reflektierende Aufkleber

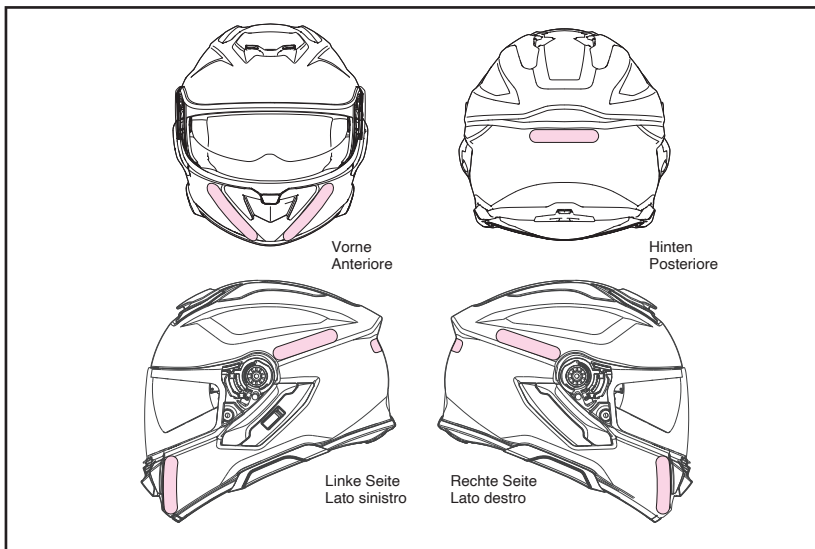
WARNUNG

Je nach Land oder Region können reflektierende Aufkleber für den Helm erforderlich sein. Wenn Sie den Helm in einem solchen Land oder einer solchen Region verwenden, kleben Sie die reflektierenden Aufkleber an der in der Zeichnung gezeigten Position auf. Bevor Sie die Aufkleber aufkleben, reinigen Sie den Helm und entfernen Sie sämtliches Öl und sämtlichen Schmutz von der Oberfläche des Helms.

Adesivi riflettenti

AVVERTENZA

Gli adesivi riflettenti potrebbero essere necessari per il casco a seconda del Paese o dell'area. Se si utilizza il casco in tali Paesi o aree, applicare gli adesivi riflettenti nella posizione mostrata nel disegno. Prima di applicare gli adesivi, pulire il casco per rimuovere olio o sporcizia dalla superficie del casco.

Antibeslagsscheibe

Lesen Sie vor der Verwendung der Antibeslagsscheibe die beigefügte Bedienungsanleitung.

- Nur tagsüber benutzen. Verwenden Sie die Antibeslagsscheibe niemals bei Nacht oder anderen schlechten Sichtbedingungen.
- Die Antibeslagsscheibe ist nicht so widerstandsfähig gegen Kratzer wie das normale Visier. Behandeln Sie sie mit großer Vorsicht.
- Die Antibeslagsscheibe kann in einigen Sitzpositionen die Sicht des Fahrers einschränken.
- Entfernen Sie bitte vor der Benutzung der Antibeslagsscheibe die Schutzfolie.
- Die Antibeslagsscheibe absorbiert große Mengen an Feuchtigkeit und verhindert so das frühzeitige Beschlagen des Visiers. Bei niedrigen Temperaturen in Verbindung mit einer unzureichenden Belüftung oder hoher Luftfeuchtigkeit kann die Scheibe mit Feuchtigkeit gesättigt werden, sodass die Feuchtigkeit auf dem Visier kondensiert und es beschlägt. Diese eingeschränkte Sicht kann zu gefährlichen Situationen führen! In diesem Fall öffnen Sie den unteren Lufteinlass und/oder öffnen Sie das Visier, um die Luft innerhalb des Helms zirkulieren zu lassen, um die Streifen und den Nebel vom Helm zu entfernen.
- Als Ersatz für die Antibeslagsscheibe erwerben Sie bitte eine SHOEI DRYLENS 301 oder Beschlagshemmende PINLOCK® „EVO“ Scheibe DKS301 für das CNS-1C-Visier.

*PINLOCK® ist ein eingetragenes Warenzeichen der PINLOCK Systems B.V.

Wartungswerkzeug

Das Wartungswerkzeug ist in den folgenden Fällen zu verwenden.

- Abnehmen des Sonnenvisiers (Siehe „Entfernen des QSV-2-Sonnenvisiers“.)
- Entfernen des Antibeschlag-Belüftungssystems (Siehe „Antibeslag-Belüftungssystem“.)
- Entfernen der Grundplattenabdeckung der Freisprecheinrichtung (Siehe „Bei Installation der dedizierten Freisprecheinrichtung für GT-Air 3“.)
- Einstellen der Antibeslagsscheibe (Siehe die Zeichnung.)

Lesen Sie die Bedienungsanleitung der Antibeslagsscheibe, bevor Sie die Einstellungen daran vornehmen.



Inserto anti-appannante

Prima di utilizzare l'inserto anti-appannante, leggere il manuale di istruzioni allegato.

- Solo per uso diurno. Non usare mai gli inserti anti-appannanti di notte o in qualsiasi altra condizione di scarsa visibilità.
- L'inserto anti-appannante è fatto di un materiale che si graffia più facilmente rispetto alla visiera esterna. Deve essere trattato con grande attenzione.
- L'inserto anti-appannante potrebbe ostruire la visuale del guidatore in alcune posizioni di guida.
- Rimuovere la pellicola di protezione prima di usare l'inserto anti-appannante.
- L'inserto anti-appannante dimostra grande efficacia nell'arrestare l'appannamento perché assorbe l'umidità. Tuttavia, se il casco è utilizzato in modo continuo con la presa d'aria inferiore in posizione chiusa in condizioni di bassa temperatura e alta umidità, l'inserto può diventare saturo di vapore acqueo causando la comparsa di strisce e appannamento. Se compaiono strisce o appannamento, ciò potrebbe ostruire la visuale ed essere molto pericoloso! In questo caso, aprire la presa d'aria inferiore e/o la visiera per far circolare l'aria all'interno del casco e rimuovere così le strisce e l'appannamento dal casco.
- Acquistare lenti SHOEI DRYLENS 301 o PINLOCK® EVO DKS301 per la sostituzione dell'inserto anti-appannante della visiera CNS-1C.

*PINLOCK® è un marchio commerciale registrato di PINLOCK SYSTEMS B.V.

Strumento di servizio

Lo strumento di servizio deve essere utilizzato nei seguenti casi.

- Rimozione della visiera parasole (Fare riferimento a "Rimozione della visiera parasole QSV-2".)
- Rimozione del sistema di ventilazione snebbiatore (Fare riferimento a "Sistema di ventilazione snebbiatore".)
- Rimozione del coperchio della base interfono (Fare riferimento a "Quando si installa l'interfono dedicato per GT-Air 3".)
- Regolazione dell'inserto anti-appannante (Fare riferimento al disegno.)

Quando si regola l'inserto anti-appannante, leggere il manuale di istruzioni fornito con esso.

Austausch der inneren Teile

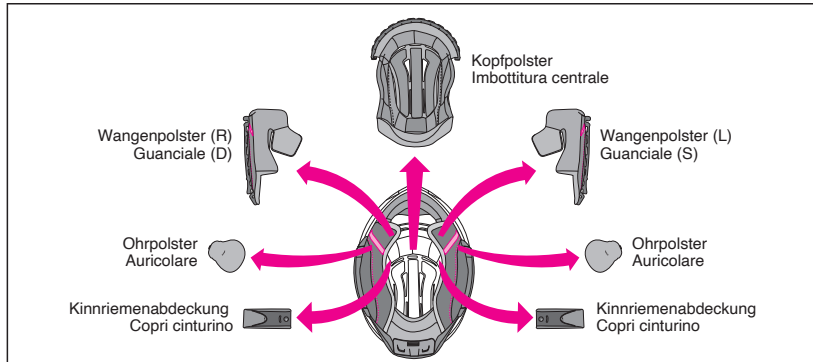

Kopfpolster, rechtes und linkes Wangenpolster, rechte und linke Kinnriemenabdeckung und das rechte und linke Ohrpolster können zum Waschen herausgenommen werden. Sie können die Passform Ihres Helms weiter anpassen, wenn Sie die Standardpolster gegen optionale Polster austauschen. Schauen Sie auf die Liste und Zeichnung der inneren Teile und überprüfen Sie, ob die Teile angebracht oder entfernt sind. Achten Sie immer darauf, das Kopfpolster, die Wangenpolster und die Kinnriemenabdeckungen vor dem Fahren zu befestigen. Wenn erforderlich, verwenden Sie die folgende Tabelle, um die korrekten inneren Teile zu bestellen, um die Passform Ihres Helms anzupassen.

Polster Größe / Taglie di guanciali

Helmgröße/Dimensioni casco		XS	S	M	L	XL	XXL
Kopfpolster Imbottitura centrale	Optional (fester Sitz) / Optional (più stretto)	—	S13	M13	L13	XL13	XL9
	Standard / Standard	S13	S9	M9	L9	XL9	XL5
	Optional (lockerer Sitz) / Optional (meno stretto)	S9	S5	M5	L5	XL5	—
Wangenpolster Guanciaie	Optional (fester Sitz) / Optional (più stretto)	—			39		35
	Standard / Standard	39			35		31
	Optional (lockerer Sitz) / Optional (meno stretto)	35			31		—

- Die Wangenpolster können bei allen Helmgrößen benutzt werden. Für Helmgröße „M“ wählen Sie zum Beispiel Größe 31, wenn Ihnen der Helm zu stramm sitzt, oder 39, wenn Sie einen festeren Sitz haben möchten (Beides sind optionale Größen).
- Das Kopfpolster ist bei allen Helmgrößen unterschiedlich. Bitte vergewissern Sie sich, welche Helmgröße Sie haben, bevor Sie optionale Polster bestellen.

Sostituzione dei componenti interni

Imbottitura centrale, guanciali destro e sinistro, copri cinturino destro e sinistro e auricolari destro e sinistro possono essere rimossi per il lavaggio. È inoltre possibile regolare la misura del casco passando alle imbottiture opzionali. Controllare l'elenco e il disegno dei componenti interni e verificare se i componenti sono installati o rimossi. Assicurarsi di fissare sempre l'imbottitura centrale, i guanciali e i copri cinturino prima di mettersi alla guida. Se necessario, usare la seguente tabella per ordinare i componenti interni adatti per regolare la misura del casco.

- Gli stessi guanciali possono essere usati con caschi di dimensioni diverse. Per il casco di taglia M, per esempio, scegliere guanciali di dimensione 31 se si desidera una calzata più lasca o 39 per una calzata più avvolgente (entrambi sono parti opzionali).
- Le imbottiture centrali variano a seconda delle dimensioni del casco. Controllare la taglia del casco prima di procedere all'acquisto.

Entnahme von Polstern

1. Herausnehmen der Wangenpolster

Lösen Sie die drei Druckknöpfe, um das Wangenpolster von der Wangenpolster-Basis zu entfernen (Zeichnung 1). Ziehen Sie die Plattenraste (a) des Wangenpolsters aus dem Wangenpolster-Bügel (A). Entfernen Sie danach die Platte erst vorne und dann hinten, während Sie das Wangenpolster zur Vorderseite des Helms ziehen (Zeichnung 2). Ziehen Sie abschließend die Plattenraste (b) aus dem Wangenpolster-Bügel (B) (Zeichnung 3). Wenn Sie die Raste (b) herausziehen, tun Sie dies nicht mit Gewalt. Ziehen Sie immer zuerst an der Raste (a). Wenn Sie die Raste (b) direkt nach oben herausziehen, während die Raste (a) noch eingesetzt ist, kann die Platte beschädigt werden.

⚠️ WARNUNG

Ziehen Sie beim normalen Ausbau nicht an der Notfall-Lasche, um die Wangenpolster zu entfernen.

2. Herausnehmen der Ohrpolster

Lösen Sie die vier Schnallen auf der Platte von der Wangenpolster-Basis, wie in Zeichnung 4 gezeigt. Entfernen Sie das Ohrpolster. Entfernen Sie die gegenüberliegende Seite auf die gleiche Weise.

Rimozione dei componenti interni

1. Rimozione dei guanciali

Sganciare i tre bottoni a pressione per rimuovere il guanciaie dalla base di guanciaie (Disegno 1). Estrarre la tacca della piastra (a) del guanciaie dalla staffa cuscinetto laterale (A). Successivamente, rimuovere la piastra prima dalla parte anteriore e poi dalla parte posteriore mentre si sposta il guanciaie verso la parte anteriore del casco (Disegno 2). Infine, tirare la tacca della piastra (b) fuori dalla staffa cuscinetto laterale (B) (Disegno 3). Quando si tira la tacca (b), farlo con attenzione senza fare forza. Assicurarsi di tirare la tacca (a) per prima. Se si tira la tacca (b) direttamente verso l'alto e all'esterno mentre la tacca (a) è ancora inserita, la piastra potrebbe essere danneggiata.

⚠️ AVVERTENZA

Durante la rimozione normale, non tirare la linguetta di emergenza per rimuovere i guanciali.

2. Rimozione degli auricolari

Sganciare le quattro chiusure della piastra dalla base di guanciaie, come mostrato nel Disegno 4. Rimuovere l'auricolare. Rimuovere il lato opposto nello stesso modo.

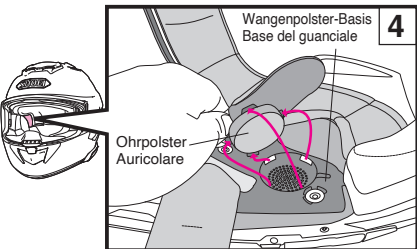
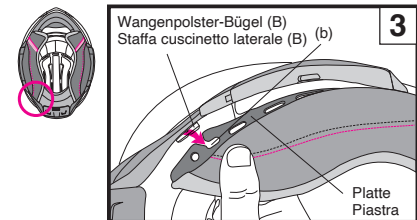
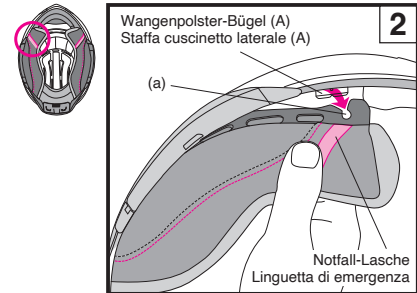
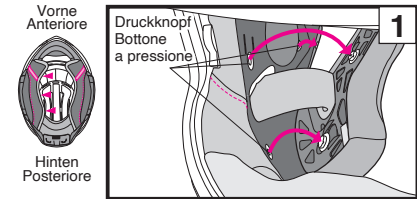

Deutsch

3. Entfernung des Kopfpolsters

Entfernen Sie das Kopfpolster vom hinteren Kopfstück. Ziehen Sie nach dem Lösen der beiden Druckknöpfe des hinteren Kopfteils (Zeichnung 5) die Platte des vorderen Kopfstücks von der Mitte weg (Zeichnung 6) und entfernen Sie dann das Kopfpolster.

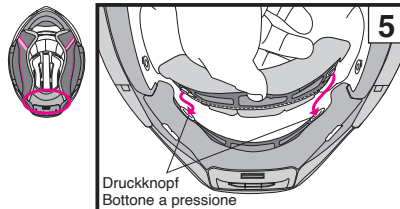

4. Anziehen der Kinnriemenabdeckung

Entfernen Sie das Wangenpolster und lösen Sie anschließend den Druckknopf der Kinnriemenabdeckung. Entfernen Sie die Abdeckung vom Kinnriemen (Zeichnung 7). Entfernen Sie die andere Kinnriemenabdeckung auf dieselbe Weise.

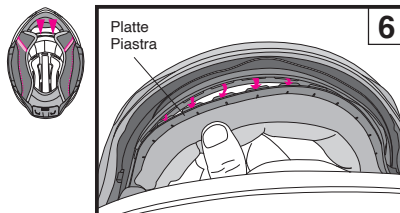

Italiano

3. Rimozione dell'imbottitura centrale

Rimuovere l'imbottitura centrale dall'elemento posteriore. Dopo aver sganciato i due bottoni a pressione dell'elemento posteriore (Disegno 5), estrarre la piastra dell'elemento anteriore dal centro (Disegno 6), quindi rimuovere l'imbottitura centrale.

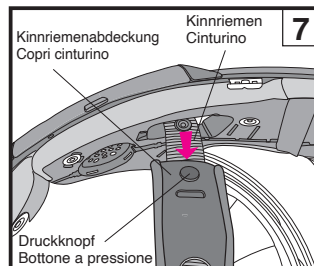

4. Rimozione dei copri cinturino

Rimuovere il guanciaie, quindi sganciare il bottone a pressione del copri cinturino. Rimuovere il coperchio dal cinturino (Disegno 7). Rimuovere l'altro copri cinturino nella stessa maniera.

Ohrpolster

Die Ohrpolster wurden entworfen, um Windgeräusche zu unterdrücken. Eine Anleitung zum Entfernen oder Einsetzen der Ohrpolster finden Sie unter "Entfernen und Einsetzen von Innenteilen".

⚠ Mit eingesetzten Ohrpolstern können Geräusche anderer Verkehrsteilnehmer reduziert werden. Beachten Sie dies während der Fahrt.

Auricolari

Gli auricolari sono progettati per ridurre il rumore del vento. Per rimuovere o installare gli auricolari, vedere la sezione "Rimozione e installazioni dei componenti interni".

⚠ Con gli auricolari installati, il suono proveniente dai veicoli vicini sarà ridotto. Tenere in considerazione questo fatto durante la guida.

Deutsch

Montage der Polster

1. Montage der Kinnriemenabdeckung

Die Kinnriemenabdeckungen können sowohl links als auch rechts verwendet werden. Beachten Sie Zeichnung 8 und führen Sie jede Kinnriemenabdeckung durch den Kinnriemen und schieben Sie den Druckknopf ein, bis er hörbar einrastet.

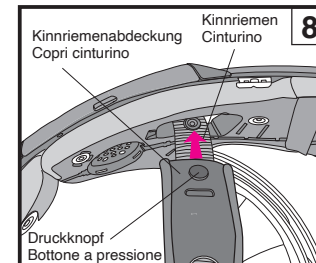

2. Anbringen des Kopfpolsters

Schieben Sie die vordere Platte in die Lücken der Halterung ein, und zwar von einer Seite (Zeichnung 9) zur anderen (Zeichnung 12). (Zeichnung 9 bis 12) Drücken Sie die beiden Druckknöpfe an der Rückseite des Kopfpolsters fest (Zeichnung 13).

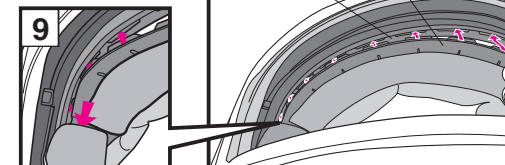

3. Anbringen der Ohrpolster

Die Ohrpolster rechts und links sind austauschbar. Legen Sie Teil (A) des Ohrpolsters zwischen das Kopfpolster und den stoßabsorbierenden EPS-Kern, wie in Zeichnung 14 gezeigt. Führen Sie die vier Laschen auf der Platte in die Rasten der Wangenpolster-Basis ein. Befestigen Sie das Ohrpolster an Ort und Stelle. Setzen Sie das andere Ohrpolster in derselben Weise ein.

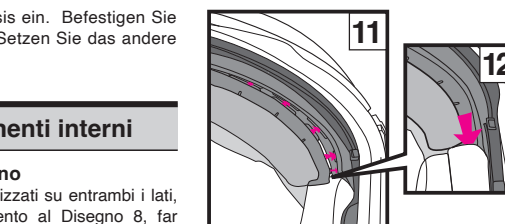

Italiano

Installazione dei componenti interni

1. Installazione dei copri cinturino

I copri cinturino possono essere utilizzati su entrambi i lati, sinistro e destro. Facendo riferimento al Disegno 8, far passare ciascun copri cinturino attraverso il cinturino e inserire il bottone a pressione fino a farlo scattare in posizione.

2. Installazione dell'imbottitura centrale

Far scorrere e inserire la piastra anteriore nelle fessure della staffa da un lato (Disegno 9) all'altro (Disegno 12). (Disegni da 9 a 12) Fissare in posizione i due bottoni a pressione nella parte posteriore dell'imbottitura centrale (Disegno 13).

3. Montaggio degli auricolari

Gli auricolari sono intercambiabili per i lati destro e sinistro. Premere la sezione dell'auricolare (A) tra l'imbottitura centrale e la calotta interna, come da Disegno 14. Inserire le quattro chiusure a scatto sulla piastra nelle tacche della base del guanciaie. Fissare in posizione l'auricolare. Installare l'altro auricolare nella stessa maniera.

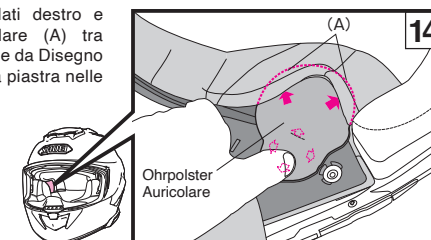
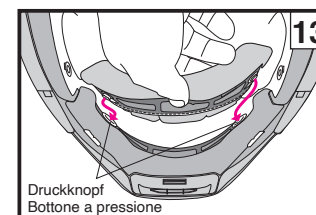

4. Anbringen der Wangenpolster

Bevor Sie die Wangenpolster einsetzen, überzeugen Sie sich davon, dass die 3 Haken so wie in der Zeichnung positioniert sind. Sie haken möglicherweise nicht ein, wenn sie nicht richtig positioniert sind.

Bestimmen Sie ein rechtes und ein linkes Polster. Führen Sie die Raste (b) in einen Halteclip eines Wangenpolster-Bügels (B) an der Rückseite des Helms ein (Zeichnung 16) und schieben Sie sie zur Rückseite des Helms. Danach nach vorne gehen und die Raste (a) in einen Halteclip eines Wangenpolster-Bügels (A) einführen, wie in Zeichnung 17 gezeigt. Achten Sie darauf, die Platte zur Rückseite des Helms zu schieben, wenn Sie anfangen, den hinteren Teil einzuführen (Zeichnung 16), sonst passt die Raste (a) möglicherweise nicht in den Halteclip.

Führen Sie nach dem Einführen der Platten den Kinnriemen durch die Aussparung des Wangenpolsters (Zeichnung 18). Drücken Sie die Druckknöpfe (1) bis (2) auf ihre Gegenstücke in der Helminnenseite, bis diese deutlich hörbar einrasten. Stecken Sie die Ecke des Wangenpolsters (C) in den Halteclip der Wangenpolsterbasis gemäß Zeichnung 19 und befestigen Sie den Verschluss (3), indem Sie den Kopf des Verschlusses drücken. Bringen Sie das andere Wangenpolster auf dieselbe Weise an.

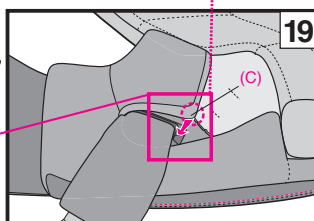
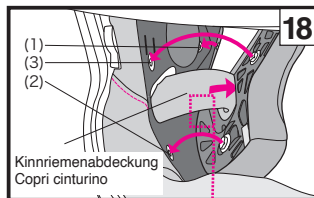
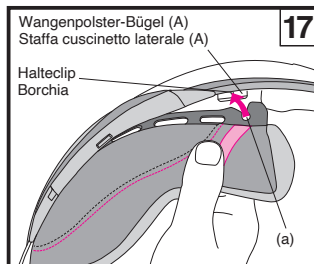
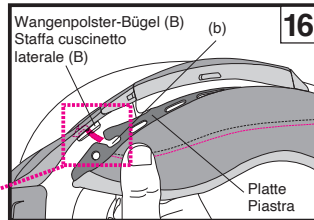
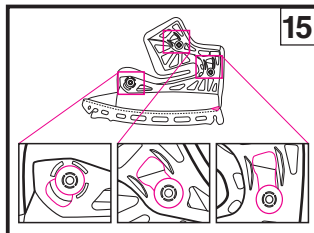

4. Installazione dei guanciali

Prima di installare i guanciali, assicurarsi che i 3 ganci siano posizionati correttamente, come mostrato nel disegno. Potrebbero non agganciarsi se non vengono posizionati correttamente.

Identificare un cuscinetto destro e uno sinistro. Inserire la tacca (b) in una borchia di una staffa cuscinetto laterale (B) sulla parte posteriore del casco (Disegno 16) e farla scorrere verso la parte posteriore del casco. Quindi, eseguire l'operazione sul davanti e inserire la tacca (a) in una borchia di una staffa cuscinetto laterale (A), come da Disegno 17. Assicurarsi di far scorrere la piastra verso il lato posteriore del casco quando si inserisce la sezione posteriore (Disegno 16), altrimenti la tacca (a) potrebbe non adattarsi alla borchia.

Dopo aver inserito le piastre, far passare il cinturino attraverso la sezione cava del guanciale (Disegno 18). Agganciare i bottoni a pressione nell'ordine da (1) a (2) premendo con decisione le teste dei bottoni a pressione dal lato del cuscinetto finché non scattano in posizione. Inserire l'angolo del guanciale (C) nella borchia della base del guanciale come da Disegno 19, quindi fissare il bottone a pressione (3) premendo la testa del bottone a pressione. Installare l'altro guanciale nella stessa maniera.

Wichtige Hinweise zum Umgang mit den Polstern

- Wenn Sie die Druckknöpfe lösen, halten Sie die Polster nah an den Knöpfen. Beim Schließen der Knöpfe achten Sie auf das deutliche Klicken um sicher zu sein das die Knöpfe richtig geschlossen sind.
- Die Polster können entweder von Hand gewaschen werden, oder in einem Wäschesäckchen in der Maschine. Bitte seien Sie vorsichtig. Verwenden Sie lauwarmes Wasser. Wringen Sie die Polster vorsichtig aus und legen Sie sie zum trocknen in den Schatten. Um die Plastikteile nicht zu beschädigen, knicken oder verbiegen Sie die Polster nicht. Seien Sie besonders vorsichtig beim Waschen in der Waschmaschine. Nicht im Trockner trocknen, oder mit dem Haartrockner. Die Hitze kann das Material beschädigen. Der EPS-Kern sollte mit einem weichen Tuch und einer neutralen Seifenlösung abgewischt werden. Bitte auch hier im Schatten trocknen lassen und keinen Trockner, Haartrockner oder andere mechanische Hilfsmittel verwenden. Der EPS-Kern ist sehr empfindlich gegenüber Hitze. Wenn der EPS-Kern hohen Temperaturen ausgesetzt war, kontaktiere Sie Ihren Shoei Händler oder die Firma Shoei direkt um eine Einschätzung bezüglich der Sicherheit zu bekommen. Um Beschädigungen zu vermeiden, **benutzen Sie keine der nun angeführten Reiniger: Heisses Wasser über 40°C, Salzwasser, Säure oder Laugen, Benzin, Verdünnung, Glasreiniger oder andere organische Reiniger.**

Nota importante sulla manipolazione delle parti interne

- Nell'agganciare o sganciare i bottoni automatici, operare vicino ai bottoni automatici e trattarli con cautela. Allacciare i bottoni automatici saldamente fino a che si fisseranno in sede con un clic.
- È possibile pulire le parti interne lavandole a mano o in lavatrice dopo averle messe in una retina per il bucato. Trattare le parti con attenzione durante il lavaggio. Utilizzare acqua tiepida. Strizzare delicatamente le parti con un asciugamano asciutto e asciugarle all'ombra. Per prevenire danni alle zone in plastica delle parti interne, non torcerle con forza e non piegare né curvare le zone in plastica. Fare particolare attenzione se si utilizza una lavatrice. Non asciugare le parti interne con un asciugatrice, un asciugacapelli, o qualsiasi altro tipo di asciugatore meccanico, perché il calore può danneggiare il materiale. La linea di assorbimento dell'impatto (sezione in schiuma di polistirene) dovrebbe essere inumidita con un panno morbido imbevuto in una soluzione di sapone neutro delicato e acqua e quindi strofinata. Lasciate che la linea di assorbimento dell'impatto asciughi all'ombra. Non asciugare la linea di assorbimento dell'impatto alla luce del sole né utilizzare qualsiasi genere di asciugatore meccanico, dal momento che la linea di assorbimento dell'impatto è estremamente sensibile al calore. Se la linea di assorbimento dell'impatto viene esposta a un forte calore di qualsiasi genere, contattare il rivenditore o SHOEI direttamente per una valutazione sulla sicurezza. Per prevenire danni, **non utilizzare nessuno dei seguenti materiali di pulizia: acqua calda oltre i 40°C; acqua salata; detergenti acidi o alcalini; benzina, diluente o altri solventi organici; detergenti per il vetro; o qualsiasi detergente che contenga solventi organici.**

Deutsch

E.Q.R.S. (Emergency Quick Release System/ Notfallschnelllösesystem)

E.Q.R.S. (Emergency Quick Release System/Notfallschnelllösesystem) ist ein Mechanismus, der es Nothelfern ermöglicht, die Wangenpolster zu entfernen.

Zerschneiden oder trennen Sie zunächst den Kinnriemen ab, wenn Sie im Notfall ein Wangenpolster entfernen wollen. Halten Sie den Helm fest, sodass der Kopf des Fahrers sich nicht bewegen kann, fassen Sie dann die Notfall-Lasche (Zeichnung 1) und ziehen Sie ihn in die Richtung, die in Zeichnung 2 angezeigt wird. (Wenn der Windabweiser eingesetzt wird, muss er entfernt werden, bevor Sie die Notfall-Lasche ziehen.)

Durch das Ziehen der Notfall-Lasche werden die Druckknöpfe gelöst, sodass das Wangenpolster durch die Unterseite des Helms herausgezogen werden kann, während der Helm noch auf dem Kopf des Fahrers sitzt. Gehen Sie auf der anderen Seite zum Entfernen ebenso vor. Achten Sie darauf, den Helm festzuhalten und achten Sie besonders darauf, den Kopf des Fahrers nicht zu bewegen, während Sie die Wangenpolster entfernen.

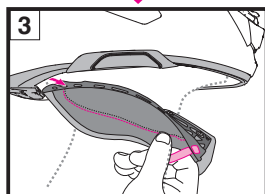
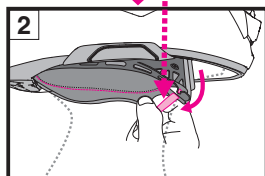
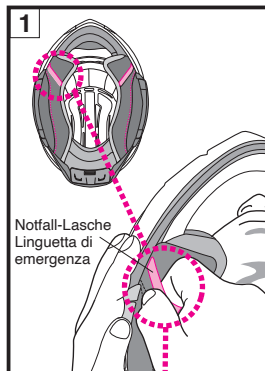

Italiano

E.Q.R.S. (Sistema di rilascio rapido di emergenza)

E.Q.R.S. (sistema di rilascio rapido di emergenza) è un meccanismo per emergenza personale per rimuovere i guanciali.

Per rimuovere un guanciaie in caso di emergenza, tagliare o sciogliere anzitutto il cinturino. Tenendo il casco saldamente in modo che la testa del centauro non possa muoversi, afferrare la linguetta di emergenza (Disegno 1) e tirarla verso la direzione indicata nel Disegno 2. (Se è installato un sottogola, deve essere rimosso prima di utilizzare la linguetta di emergenza.)

Tirando la linguetta di emergenza si rilasceranno i bottoni a pressione e si consentirà l'estrazione dei guanciali dalla parte inferiore del casco mentre questo si trova ancora sulla testa del centauro. Seguire la stessa procedura per rimuovere l'altro lato.

Assicurarsi di reggere saldamente il casco e di prestare assoluta attenzione a non spostare la testa del centauro mentre si stanno rimuovendo i guanciali.



- Achten Sie darauf, den Helm beim Herausziehen der Wangenpolster fest mit der Hand zu halten.
- Verwenden Sie nur originale SHOEI-Wangenpolster und niemals Nicht-SHOEI-Teile.
- Wenn ein Windabweiser und/oder ein unterer Luftstromspoiler am Helm angebracht ist, entfernen Sie zunächst den Windabweiser, bevor Sie die Notfall-Lasche ziehen.



- Assicurarsi di reggere saldamente il casco con le mani quando si estraggono i guanciali.
- Utilizzare esclusivamente guanciali SHOEI originali e non utilizzare mai componenti non SHOEI.
- Se sul casco è installato un sottogola e/o uno spoiler inferiore dell'aria, rimuovere il sottogola prima di maneggiare la linguetta di emergenza.

! WARNUNG

- Ziehen Sie niemals den Notfallstreifen während der Fahrt.
- Verwenden Sie das Notfallschnelllösesystem nicht zum Ausbau der Wangenpolster für die Wartung.
- Lösen Sie diese Aufkleber niemals von einem Helm ab.

! AVVERTENZA

- Non tirare mai la striscia di emergenza durante la guida.
- Non utilizzare il sistema di rilascio rapido di emergenza quando si rimuove un guanciaie per la manutenzione.
- Non staccare mai questi adesivi dal casco.

EMERGENCY USE ONLY
PULL RED TAB AND REMOVE CHEEK PAD

Deutsch

Bei Installation der dedizierten Freisprecheinrichtung für GT-Air 3

Bei der Installation der dedizierten Freisprecheinrichtung für GT-Air 3 müssen die Grundplattenabdeckungen der Freisprecheinrichtung links und rechts sowie die Batteriefachabdeckung hinten am Helm entfernt werden. Beachten Sie beim Ein- und Ausbau des Hauptteils der Freisprecheinrichtung die Bedienungsanleitung der verwendeten Freisprecheinrichtung GT-Air 3.

Entfernen der Grundplattenabdeckung der Freisprecheinrichtung

Setzen Sie das Wartungswerkzeug unter der Lasche der Grundplattenabdeckung der Freisprecheinrichtung ein und hebeln Sie die Lasche hoch, um die Abdeckung zu entfernen (Zeichnung 1).

Einbau der Grundplattenabdeckung der Freisprecheinrichtung

1. Setzen Sie die Lasche an der Vorderseite der Grundplattenabdeckung der Freisprecheinrichtung in den Schlitz in der Grundplatte ein (Zeichnung 2).
2. Drücken Sie auf die Lasche auf der Rückseite der Grundplattenabdeckung, bis sie einrastet (Zeichnung 3).

Italiano

Quando si installa l'interfono dedicato per GT-Air 3

Quando si installa l'interfono dedicato per GT-Air 3, è necessario rimuovere i coperchi della base interfono dai lati sinistro e destro e il coperchio del vano batteria sul retro del casco.

Per installare o rimuovere l'unità principale interfono, fare riferimento al manuale di istruzioni dell'interfono dedicato per GT-Air 3 in uso.

Rimozione del coperchio della base interfono

Inserire lo strumento di servizio sotto la linguetta del coperchio della base interfono e fare leva sulla linguetta verso l'alto per rimuovere il coperchio (Disegno 1).

Installazione del coperchio della base interfono

1. Inserire la linguetta sulla parte anteriore del coperchio base interfono nella fessura della base interfono (Disegno 2).
2. Spingere la linguetta sulla parte posteriore del coperchio base interfono finché non scatta in posizione (Disegno 3).

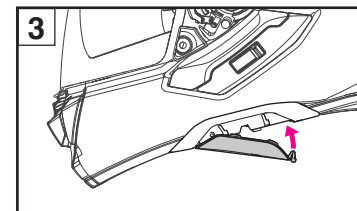
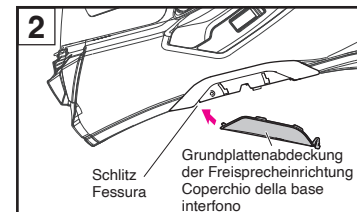
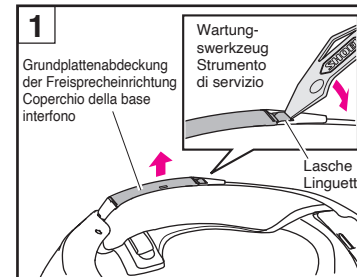

Deutsch

Entfernen der Batteriefachabdeckung

Um die Batteriefachabdeckung zu entfernen, ziehen Sie die Abdeckung nach vorne, während Sie die Lasche des Batteriefachs in Pfeilrichtung drücken (Zeichnung 1). Nach dem Entfernen der Batteriefachabdeckung sehen Sie einen Filter im Batteriefach. Entfernen Sie diesen.

 Bewahren Sie die entfernte Batteriefachabdeckung und den Filter sicher auf, damit sie nicht verloren gehen.

Einsetzen der Batteriefachabdeckung

Setzen Sie den Filter in das Batteriefach ein (Zeichnung 2). Setzen Sie die Laschen (4 Positionen) der Batteriefachabdeckung in die Befestigungslöcher im Helm ein und drücken Sie die Abdeckung hinein, bis die Lasche der Batteriefachabdeckung einrastet (Zeichnung 3).

Italiano

Rimozione del coperchio vano batteria

Per rimuovere il coperchio del vano batteria, tirare il coperchio verso la parte anteriore mentre si spinge la linguetta del vano batteria in direzione della freccia (Disegno 1). Dopo aver rimosso il coperchio del vano batteria, si vedrà un filtro nel vano batteria. Rimuovere il filtro.

 Porre il coperchio del vano batteria e il filtro in un luogo sicuro, in modo che non vengano persi.

Installazione del coperchio vano batteria

Posizionare il filtro nel vano batteria (Disegno 2). Inserire le linguette (4 posizioni) del coperchio del vano batteria nei fori di fissaggio del casco e premere il coperchio finché le linguette del vano batteria non scattano in posizione (Disegno 3).

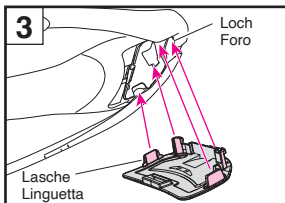
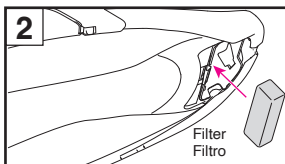
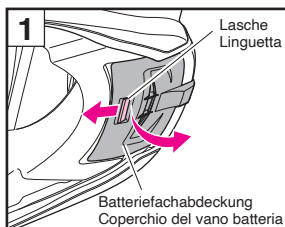

Deutsch

WARNUNG

- Wenn die Freisprecheinrichtung verwendet wird, kann das Geräusch von Fahrzeugen in der Nähe überlagert werden, je nach den Lautstärkeinstellungen der Freisprecheinrichtung und der angeschlossenen Geräte. Achten Sie darauf, die Lautstärke so einzustellen, dass ihr Gehör nicht beeinträchtigt wird.
- Wenn keine Freisprecheinrichtung eingebaut ist, müssen Sie die Grundplattenabdeckungen der Freisprecheinrichtung, die Batteriefachabdeckung und den Filter angebracht lassen.
- Bei Verwendung der Grundplatte der Freisprecheinrichtung und des Batteriefachs muss die dedizierte Freisprecheinrichtung für GT-Air 3 eingebaut sein. Informationen über empfohlene Freisprecheinrichtungen finden Sie auf der offiziellen SHOEI-Website (www.shoei.com).
- Lesen Sie die Sicherheitshinweise der verwendeten Freisprecheinrichtung sorgfältig durch, bevor Sie sie benutzen. Informationen über den Umgang mit der Freisprechanlage finden Sie in der Bedienungsanleitung der Freisprechanlage, die Sie benutzen.

Weitere Vorsichtshinweise

WARNUNG

- Überprüfen Sie vor dem Einsatz, ob die Visierhaken und die Aufnahmeverrichtung fest angebracht sind.
- Nutzen Sie den Helm nur mit eingebautem Kopfpolster, Wangenpolster und Kinnriemenabdeckung.
- Wenn Sie den Helm oder das Visier reinigen, benutzen Sie auf keinen Fall eines der folgenden Reinigungsmittel: Heißes Wasser (Mehr als 40 °C), Salzwasser, Säure, Benzin, Verdünnern und andere organische Lösemittel; Glasreiniger oder jeden anderen Reiniger, der organische Lösungsmittel enthält. Durch die Verwendung dieser Reinigungsmittel wird der Helm beschädigt und ist nicht mehr sicher.
- Wenn während der Fahrt Insekten auf dem Helm gelangen und für längere Zeit auf dem Helm verbleiben, kann die Helmoberfläche angegriffen werden. Bitte entfernen Sie alle Insekten nach jeder Fahrt.
- Achten Sie darauf, dass Sie SHOEI-Originalteile verwenden, wenn Sie das Visier, das Sonnensvisier oder die Polster austauschen.

Italiano

AVVERTENZA

- Quando si usa l'interfono, il suono proveniente dai veicoli vicini può essere compromesso a seconda delle impostazioni del volume dell'interfono e dei dispositivi di connessione. Assicurarsi di regolare il volume di conseguenza, in modo tale che l'udito non venga compromesso.
- Quando l'interfono non è installato, assicurarsi di utilizzare il casco con tutti i coperchi base interfono, il coperchio del vano batteria e il filtro montati.
- Quando si utilizza la base interfono e il vano batteria, assicurarsi di installare l'interfono dedicato per GT-Air 3. Per informazioni sugli interfoni consigliati, visitare il sito web ufficiale di SHOEI (www.shoei.com).
- Prima dell'uso, leggere attentamente le precauzioni per la sicurezza dell'interfono in uso. Per informazioni sulla gestione dell'interfono, fare riferimento al manuale di istruzioni dell'interfono in uso.

Altre precauzioni

AVVERTENZA

- Prima dell'utilizzo, controllare che i ganci e gli ingranaggi della visiera siano montati saldamente.
- Assicurarsi sempre di utilizzare imbottitura centrale, guanciali e copri cinturino quando si utilizza il casco.
- Per le operazioni di pulizia e manutenzione del casco e della visiera, non utilizzare i seguenti materiali di pulizia: acqua a temperatura superiore ai 40 °C, acqua salata, qualunque detergente alcalino o acido, benzene, solvente, benzina o altri solventi organici, pulitore per vetri e ogni altro detergente contenente solventi organici. Se qualcuno di questi prodotti dovesse essere utilizzato, le proprietà chimiche naturali del casco potrebbero essere alterate e la sicurezza compromessa.
- Nel caso che insetti dovessero attaccarsi al casco durante la guida, la superficie potrebbe essere corrosa se non sono rimossi prontamente. Devono essere rimossi immediatamente.
- Assicurarsi di usare componenti originali SHOEI per sostituire visiera, visiera parasole o parti interne.

Deutsch

Ersatzteile

Folgende Artikel sind zum Austausch oder zur Reparatur erhältlich.

Bei den Ersatzteilen ist eine Anleitung zum Einbau enthalten.

- CNS-1C-Visier
- QSV-2 Sonnensvisier
- Antibeslagsscheibe
- Windabweiser
- Atemabweiser
- Oberer Lufteinlass
- Oberer Luftauslass
- Kopfpolster
- Wangenpolster (linker und rechter Satz)
- Kinnriemenabdeckungen (linker und rechter Satz)
- Ohrpolster (linker und rechter Satz)
- Grundplattenabdeckung der Freisprecheinrichtung (linker und rechter Satz)
- Batteriefachabdeckung (Filter enthalten)

GT-Air3 Optionale Teile

Polster für die Anpassung der Passform (optional)

Wenn Sie über einen längeren Zeitraum fahren, können Sie eine gewisse Enge vorne, hinten, links oder rechts am Helm verspüren. In diesem Fall können Sie die Passform ändern, indem Sie das optionale Anpassungspolster in den oberen Teil des Kopfpolsters einsetzen.

Führen Sie das Anpassungspolster durch die Öffnung im oberen Teil wie in der Zeichnung gezeigt ein.

Hinweis 1. Überprüfen Sie nach dem Einsetzen des Polsters, dass es richtig in allen vier Ecken sitzt.

Hinweis 2. Dies ist eine übliche Größe für Passformpolster.

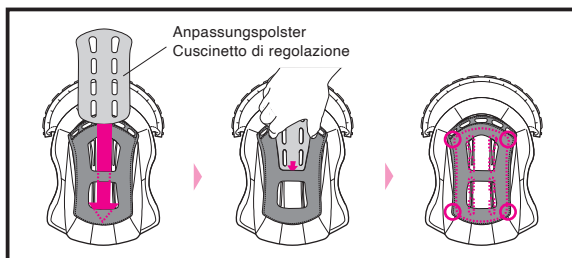

Italiano

Elenco componenti

Questi componenti sono disponibili come sostituzione o riparazione.

Per sostituire queste parti, leggere le istruzioni allegate.

- Visiera CNS-1C
- Visiera parasole QSV-2
- Inserto anti-appannante
- Sottogola
- Paranaso
- Presa d'aria superiore
- Uscita d'aria superiore
- Imbottitura centrale
- Guanciali (set di sinistro e destro)
- Copri cinturino (set di sinistro e destro)
- Auricolari (set di sinistro e destro)
- Coperchi base interfono (set di sinistro e destro)
- Coperchio del vano batteria (filtro in dotazione)

Parti opzionali GT-Air3

Cuscinetti per la regolazione della vestibilità (opzionali)

Quando si guida per lunghi periodi di tempo, è possibile avvertire una certa pressione nelle zone anteriore, posteriore, sinistra o destra del casco. In questo caso, è possibile modificare la vestibilità inserendo il cuscinetto di regolazione opzionale nella parte superiore dell'imbottitura centrale.

Inserire il cuscinetto di regolazione attraverso l'apertura nella parte superiore come mostrato nel disegno.

Nota 1. Dopo aver inserito il cuscinetto, controllare che sia posizionato correttamente nei quattro angoli.

Nota 2. Questa è una taglia comune di cuscinetti per la regolazione dell'adattamento.

Español

Português

Lea esto primero	Leia isto primeiro	63
Compruebe los artículos suministrados	Confirmar os Componentes Embalados	64
Descripción de las piezas	Descrição dos Componentes	65
Deflector de respiración	Proteção do Respiradouro	66
Aplicación del aceite de silicona	Aplicação de óleo de silicone	66
Barbillera	Proteção do queixo	67
Pantalla CNS-1C	Viseira CNS-1C	68
Aviso importante sobre el manejo de la pantalla CNS-1C	Nota importante sobre o manuseamento da Viseira CNS-1C	72
Ajuste del visor CNS-1C	Ajuste do visor CNS-1C	73
Visera parasol QSV-2	Viseira de Sol QSV-2	75
Aviso importante sobre el manejo de la visera parasol QSV-2	Nota importante sobre o Manuseamento da Viseira de Sol QSV-2	77
Sistema de ventilación antiempañante	Sistema de ventilação de desembaciamento	77
Adhesivos reflectantes	Autocolantes refletores	79
Lámina antivaho	FPelícula anti-embaciante	80
Herramienta de servicio	Ferramenta de serviço	80
Cómo reemplazar las piezas interiores	Substituição de Componentes Interiores	81
Desmontaje de las piezas interiores	Remoção de Componentes Interiores	82
Acolchados de oreja	Almofadas para Orelhas	83
Instalación de las piezas interiores	Instalação de Componentes Interiores	84
Nota importante sobre cómo manejar las piezas interiores	Indicação importante sobre o manuseamento de componentes interiores	86
E.Q.R.S. (Emergency Quick Release System)	S.L.R.E (Sistema de Libertação Rápida de Emergência)	87
Al instalar el intercomunicador dedicado para GT-Air 3	Ao instalar o intercomunicador dedicado para GT-Air 3	88
Otras precauciones	Outros cuidados	90
Lista de piezas	Lista de componentes	91
Piezas opcionales GT-Air3	Peças opcionais GT-Air3	91

Lea esto primero

Este producto es un casco de motocicleta.

No lo utilice para propósitos diferentes al de conducir una motocicleta. Si utiliza el casco para cualquier otro propósito, es posible que éste no proporcione la protección necesaria en caso de accidente.

Ningún casco es capaz de proteger al conductor contra todos los choques previsible a alta y baja velocidad.

Para una protección máxima de la cabeza, el casco debe encajar adecuadamente y el sistema de retención ha de estar firmemente abrochado bajo la barbilla. Una vez ajustado firmemente en la cabeza, el casco deberá proporcionar una visión periférica suficiente. Si su casco es demasiado grande, podría deslizarse por la cabeza mientras conduce, causando que su casco obstruya la visión o que salga despedido en caso de accidente, provocando lesiones personales o la muerte. Para aprender a utilizar y asegurar el casco del modo adecuado, consulte el folleto "Cómo usar el casco adecuadamente" suministrado con el casco.

Los contenidos de este manual están sujetos a cambios sin previo aviso.

Es posible que las ilustraciones de este manual difieran del producto real.

Los derechos de autor de este manual pertenecen a SHOEI CO., LTD. Se prohíbe terminantemente la reproducción o copia de este manual sin el consentimiento correspondiente por escrito.

Derecha | Izquierda
Direita | Esquerda

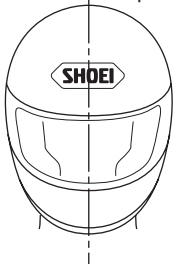

En este manual, los términos "derecha" e "izquierda" corresponden al punto de vista de un conductor que lleva el casco.

Os termos «direita» e «esquerda» utilizados no manual referem-se ao ponto de vista do utilizador do capacete.

Leia isto primeiro

Este produto é um capacete de motociciclo.

Deve ser utilizado apenas para andar de motociciclo. Em caso de utilização para outro efeito, o capacete poderá não oferecer proteção suficiente em caso de acidente.

Nenhum capacete protege o utilizador de todos os impactos, a alta ou baixa velocidade.

Para a máxima proteção, o capacete deve ser do tamanho adequado e o sistema de retenção bem apertado debaixo do queixo. O capacete deve permitir a visão periférica suficiente quando colocado na cabeça. Se o seu capacete for demasiado grande, pode deslizar na sua cabeça durante a condução, fazendo com que o capacete obstrua a sua visão ou se solte em caso de acidente, resultando em ferimentos pessoais ou morte. Para aprender a usar e fixar adequadamente o seu capacete, consulte o livrete "Como utilizar o capacete corretamente" que é enviado com o seu capacete.

O conteúdo do presente manual está sujeito a alterações sem aviso prévio.

As ilustrações do manual podem ser diferentes do produto em si.

Os direitos de propriedade intelectual relativos ao presente manual pertencem a SHOEI CO., LTD. É proibida a sua reprodução e cópia sem autorização escrita.

Compruebe los artículos suministrados

Al abrir la caja del producto, confirme que se han incluido todas las piezas y accesorios.

1. Casco
 2. Lámina antivaho
 3. Deflector de respiración
 4. Barbillera
 5. Bolsa para casco
 6. Manual de instrucciones
 7. "Cómo usar el casco adecuadamente"
 8. Etiqueta de advertencia (etiqueta E-3: para productos ECE R22)
 9. Adhesivos de logo SHOEI (2)
 10. Pasador de la lámina antivaho
 11. Herramienta de servicio
 12. Aceite de silicona
 13. Pegatinas reflectantes (para Francia y Chile)
1. Capacete
 2. Película anti-embaciante
 3. Proteção do Respiradouro
 4. Proteção do queixo
 5. Saco para Capacete
 6. Manual de Instruções
 7. "Como utilizar o capacete corretamente"
 8. Etiqueta de aviso (Etiqueta E-3: para Produtos ECE R22)
 9. Autocolantes com o logotipo da SHOEI (2)
 10. Pin fixador da película anti-embaciante
 11. Ferramenta de Serviço
 12. Óleo de silicone
 13. Autocolantes refletores (para a França e o Chile)

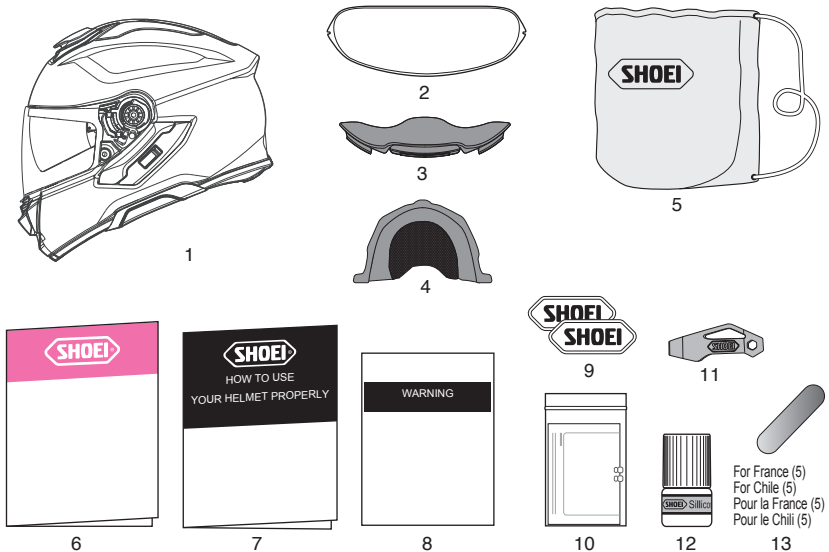

Le recomendamos guardar la caja y su material de embalaje por si necesita enviar el producto o sus piezas para su reparación. Si elimina dichos materiales, cumpla las normativas y leyes pertinentes.



Deve guardar a caixa e o respetivo material almofadado para o caso de precisar de expedir o produto ou os seus componentes para reparação. A eliminação destes materiais deve obedecer à legislação e aos regulamentos aplicáveis.

Español

Descripción de las piezas

- | | |
|--|--|
| 1. Entrada de aire inferior | 10. Salida de aire superior |
| 2. Botón de bloqueo de la pantalla | 11. Base de la pantalla |
| 3. Sistema de ventilación antiempañante | 12. Palanca de la visera parasol |
| 4. Pantalla CNS-1C | 13. Cubierta del espacio de la batería |
| 5. Visera parasol QSV-2 | 14. Cubierta de la base del intercomunicador |
| 6. Soporte de la visera parasol | 15. Correa de sujeción |
| 7. Revestimiento de absorción de impacto | |
| 8. Entrada de aire superior | |
| 9. Calota | |

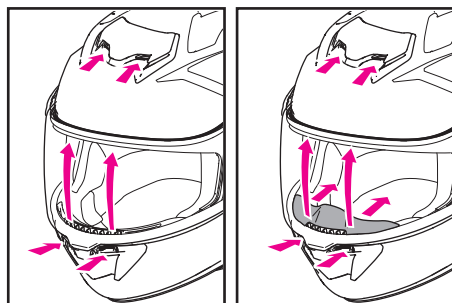
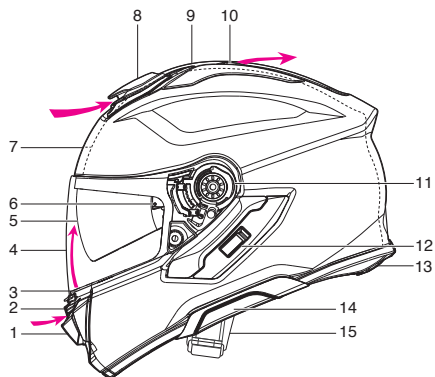

Sin deflector de respiración
Sem respiradouro

Con deflector de respiración
Com respiradouro

⚠ Abrir ventilaciones del casco puede aumentar el nivel de ruido.

Português

Descrição dos Componentes

- | | |
|---|--------------------------------------|
| 1. Entrada de ar inferior | 10. Saída de ar superior |
| 2. Botão de bloqueio da viseira | 11. Base da viseira |
| 3. Sistema de ventilação de desembaciamento | 12. Alavanca da viseira de sol |
| 4. Viseira CNS-1C | 13. Tapa do espaço da bateria |
| 5. Viseira de sol QSV-2 | 14. Tapa da base do Intercomunicador |
| 6. Suporte da viseira de sol | 15. Correia do queixo |
| 7. Revestimento de absorção de impacto | |
| 8. Entrada de ar superior | |
| 9. Casco | |

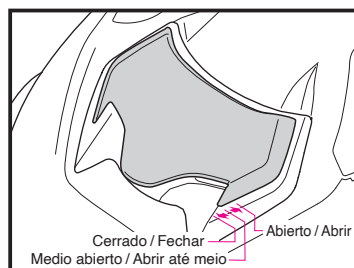

Entrada de aire superior / Entrada de Ar Superior

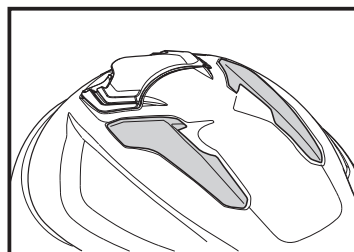

Salida de aire superior / Saída de Ar Superior

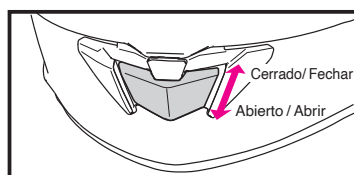

Entrada de aire inferior / Entrada de Ar Inferior

⚠ A abertura dos ventiladores do capacete pode provocar o aumento dos níveis de ruído.

Español

Deflector de respiración

La instalación del deflector de respiración cambia el flujo de aire de la entrada de aire inferior. Esto dirige el aire alrededor de la boca y también reduce el empañamiento de la pantalla causado por la respiración.

Para montar el deflector de respiración, siga el procedimiento siguiente.

Instalación del deflector de respiración

Tal y como se indica en el dibujo, inserte el deflector de respiración en el espacio entre la ventilación antiempañante y el revestimiento de la máscara. Después de instalar el deflector de respiración, confirme que esté firmemente fijado.

Retirada del deflector de respiración

Extraiga el deflector de respiración del espacio situado entre la ventilación antiempañante y el revestimiento de absorción de impacto. Cuando tire del deflector de respiración, la parte trasera de la moldura de la ventana podría desprenderse. Si esto ocurre, agarre la moldura de la ventana entre el pulgar y el índice y vuelva a colocarla en su posición.

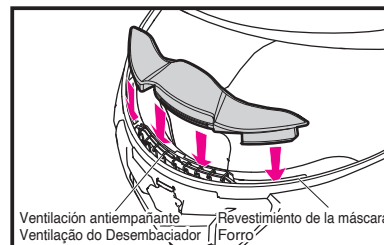

⚠ No transporte o sujete el casco por el deflector de respiración. Éste se podría desprender y el casco se podría caer.

Aplicación del aceite de silicona

Para sellar mejor la pantalla, aplique el aceite de silicona suministrado en la moldura de la ventana. Retire primero la posible suciedad o polvo, y aplique entonces una pequeña cantidad de aceite a la pieza indicada en el dibujo. Retire con un paño el aceite excedente. Si la pantalla se mancha con el aceite de silicona, puede mermar su visión. Compruebe regularmente que el casco está lubricado correctamente.

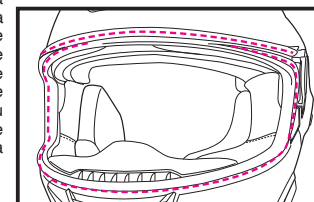

Português

Proteção do Respiradouro

A instalação do respiradouro altera o fluxo de ar da entrada de ar inferior. Isto direciona o ar à volta da sua boca e também reduz o embaçamento da viseira causado pela respiração.

Para instalar a proteção do respiradouro, siga o seguinte procedimento.

Instalação da Proteção do Respiradouro

Como mostrado no desenho, insira a proteção do respiradouro no espaço entre a ventilação do desembaciador e o forro. Depois de instalar a proteção do respiradouro, confirme se ela está bem fixa.

Remoção da Proteção do Respiradouro

Puxar a proteção do respiradouro do espaço entre a ventilação do desembaciador e o revestimento de absorção de impacto. Quando se tira a proteção do respiradouro, a parte posterior da moldura da janela poderá sair. Neste caso, agarrar na moldura da janela entre o dedo polegar e o indicador e voltar a colocá-la no seu lugar.

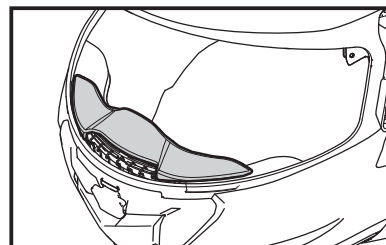

⚠ Não carregue nem segure o capacete pela proteção do respiradouro. A proteção do respiradouro pode sair, fazendo com que o capacete caia.

Aplicação de óleo de silicone

Para uma melhor vedação da viseira, aplique o óleo de silicone fornecido na moldura da janela. Em primeiro lugar, elimine sujidades ou pó; depois, aplicar uma pequena quantidade de óleo nas partes indicadas, como na figura. Remover o excesso de óleo. Se o óleo de silicone manchar a viseira, poderá obstruir a visão do condutor. Verificar regularmente se o nível de lubrificação é o adequado.

Español

Barbillera

La barbillera restringen la entrada de viento y la invasión del ruido del viento de la zona de la barbilla. Siga el procedimiento siguiente para colocar y quitar la barbillera.

Instalación de la barbillera

Alinee la flecha en el centro de la placa de la barbillera con el centro del borde delantero del casco. Inserte la barbillera en el espacio libre entre la calota y el revestimiento de absorción de impacto y, a continuación, introduzca ambos extremos de la placa en orden (Dibujos 1 y 2).

Retirada de la barbillera

Tire hacia arriba y hacia afuera de la parte central de la placa de la barbillera y, a continuación, tire de ambos extremos de la placa para retirar la barbillera (Dibujo 3).

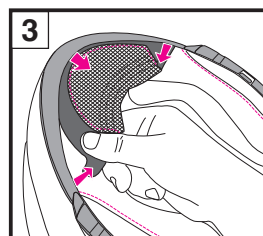
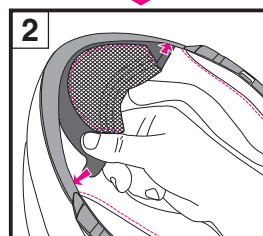
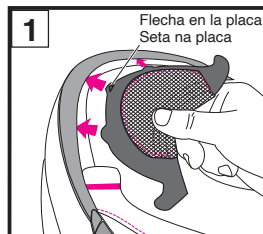

⚠ ADVERTENCIA

- Con la barbillera montada, el sonido de los vehículos cercanos se verá reducido. Tenga en cuenta este detalle durante la conducción.
- No transporte o sujete el casco por la barbillera. La barbillera se podría desprender y el casco se podría caer.

Português

Proteção do queixo

A proteção do queixo restringe a entrada do vento e a invasão de ruído do vento a partir da área do queixo. Siga o procedimento abaixo para fixar e soltar a proteção do queixo.

Instalação da proteção do queixo

Alinhe a seta no centro da placa da proteção do queixo com o centro da extremidade dianteira do capacete. Insira a proteção do queixo na folga entre o casco e o revestimento de absorção de impacto e, em seguida, insira ambas as extremidades da placa por ordem (desenhos 1 e 2).

Remoção da proteção do queixo

Puxe para cima e para fora a parte central da placa da proteção do queixo e, em seguida, puxe as duas extremidades da placa para remover a proteção do queixo (desenho 3).

⚠ ATENÇÃO

- Com a proteção do queixo instalada, o som dos veículos próximos será reduzido. Por favor, esteja ciente disso enquanto conduz.
- Não carregue nem segure o capacete pela proteção do queixo. A proteção do queixo pode sair, fazendo com que o capacete caia.

Español

Pantalla CNS-1C

⚠ Retire la película protectora antes de usar la pantalla por vez primera.

Al bajar la pantalla CNS-1C por completo, la lengüeta de la pantalla se enganchará en el gancho. Le recomendamos que use la pantalla en esta posición al conducir su motocicleta (Dibujo 1).

Posición ligeramente abierta

Quando a pantalla está empanhada, a condensação pode eliminar-se colocando a pantalla em uma posição ligeiramente aberta como se muestra en el Dibujo 2 y conduciendo la motocicleta a baja velocidad para hacer circular el aire dentro del casco.

⚠ ADVERTENCIA

No conduzca a alta velocidad con la pantalla en una posición ligeramente abierta. La pantalla se puede abrir completamente de forma inesperada y puede ser muy peligroso.

Apertura de la pantalla

Pulse el botón de bloqueo de la pantalla para liberar el bloqueo y abra la pantalla sujetando la lengüeta de la visera (Dibujo 3).

Português

Viseira CNS-1C

⚠ Remova a película protetora antes da primeira utilização da viseira.

Se empujar completamente para baixo a viseira CNS-1C, a aba da viseira encaixará no gancho. Recomendamos que use a viseira nesta posição enquanto conduz o seu motociclo (Desenho 1).

Posição Ligeiramente Aberta

Quando a viseira estiver embaciada, o nevoeiro pode ser removido colocando-se a viseira na posição ligeiramente aberta como no Desenho 2 e conduzindo o motociclo a baixa velocidade para circular ar dentro do capacete.

⚠ ATENÇÃO

Não conduza com a viseira na posição ligeiramente aberta a alta velocidade. A viseira pode abrir totalmente de forma inesperada e pode ser muito perigoso.

Abrir a viseira

Prima o botão de bloqueio da viseira para libertar o bloqueio e abra a viseira segurando a aba da viseira (desenho 3).

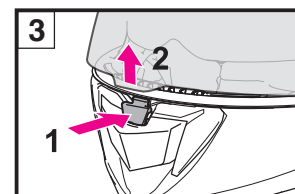
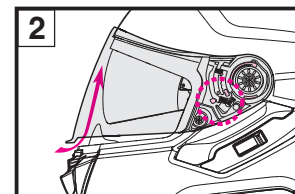
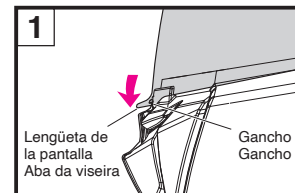

Español

Retirada de la pantalla CNS-1C

1. Abra una pantalla a la posición completamente abierta tal como se muestra en el Dibujo 4.
2. Levante la pantalla tirando del gatillo hacia abajo y libere los ganchos (A) y (B) como se muestra en el Dibujo 5. A continuación, retire el gancho de movimiento de la pantalla (C) en una de las direcciones de las flechas según el Dibujo 6.
3. Haga lo mismo para el otro lado.

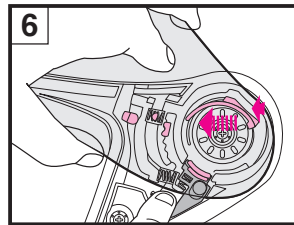
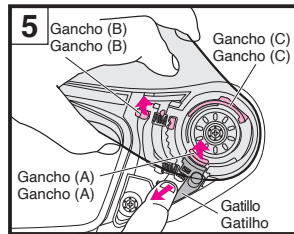
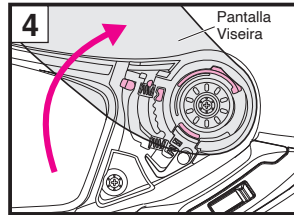

Português

Remoção da Viseira CNS-1C

1. Abrir uma viseira para a posição completamente aberta como no Desenho 4.
2. Levante uma viseira puxando o gatilho para baixo e solte os ganchos (A) e (B) conforme o Desenho 5. Em seguida, remova o gancho móvel da viseira (C) para a direção da seta conforme o Desenho 6.
3. Faça da mesma forma no outro lado.

Español

Instalación de la pantalla CNS-1C

1. Ajuste la pantalla a la posición completamente abierta e inserte el gancho de la pantalla (C) como se muestra en el Dibujo 4.
2. Presione las áreas con flechas de la pantalla indicadas en el Dibujo 5 hasta que haga "clic". A continuación, inserte los ganchos (A) y (B) de manera segura en las posiciones indicadas en el Dibujo 6.
3. Haga lo mismo para el otro lado.
4. Abra y cierre la pantalla varias veces y asegúrese de que todos los ganchos estén sujetos firmemente.

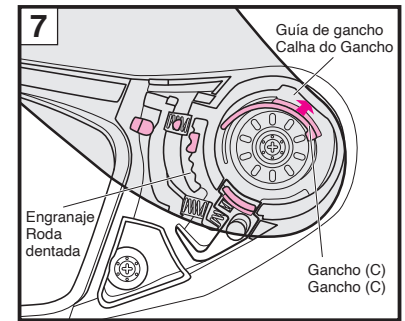

⚠ ADVERTENCIA

Si el gancho y el engranaje no están firmemente fijados en la base de la pantalla, la pantalla podría desprenderse durante la conducción y causar un accidente inesperado. Tras instalar la pantalla CNS-1C, abra y cierre la pantalla unas cuantas veces para comprobar que el gancho y el engranaje encajan firmemente. Con la pantalla completamente cerrada, compruebe que la lengüeta de bloqueo de la pantalla se acopla en el gancho de la pantalla.

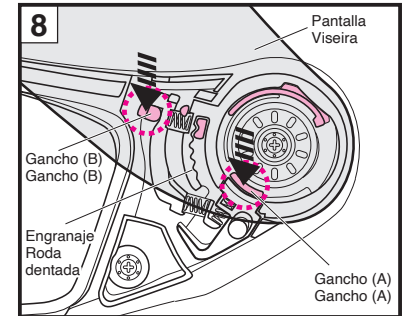

Português

Instalação da Viseira CNS-1C

1. Ajuste uma viseira para a posição totalmente aberta e insira o gancho da viseira (C) conforme o Desenho 7.
2. Pressione as áreas com setas de uma viseira indicadas no Desenho 8 até ouvir um clique. Em seguida, insira os Ganchos (A) e (B) com segurança nas posições indicadas no Desenho 9.
3. Faça da mesma forma no outro lado.
4. Abra e feche uma viseira algumas vezes e certifique-se de que todos os ganchos estão presos com segurança.

⚠ ATENÇÃO

Se o gancho e o mecanismo não estiverem bem apertados na base da viseira, a viseira pode soltar-se durante a condução e provocar um acidente inesperado. Após a instalação da viseira CNS-1C, abra e feche a viseira algumas vezes para confirmar que o gancho e o mecanismo encaixam com segurança. Com a viseira completamente fechada, verifique se a aba de bloqueio da viseira fica presa pelo gancho da viseira.

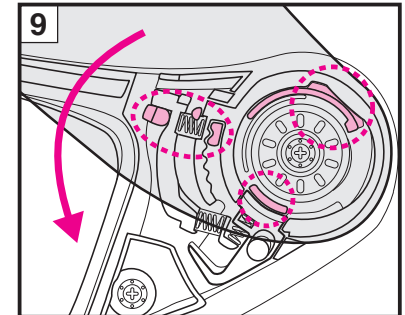

⚠ ADVERTENCIA

Lea las instrucciones y advertencias incluidas en el manual del propietario antes de utilizar esta pantalla. Es su responsabilidad asegurarse de que el uso de esta pantalla cumple cualquier normativa estatal o local.

- La relación de transmisión de luz de la pantalla Spectra (con efecto espejo) y Dark Smoke es inferior a la exigida por la norma ECE R22/06. Por lo tanto, no están homologadas. Sin embargo, cuando se usan en un circuito durante mucho tiempo bajo la luz solar intensa, pueden aliviar mejor la fatiga de sus ojos en comparación con las pantallas homologadas.
- Las pantallas tintadas o con efecto espejo reducen la transmisión de la luz y pueden afectar la visión del conductor en ciertas circunstancias, lo que aumenta la probabilidad de un choque que provoque lesiones o la muerte.
- No utilice nunca una pantalla tintada o con efecto espejo por la noche, en túneles, con lluvia o niebla, o en otras condiciones de baja visibilidad. Estas pantallas están previstas solo para uso diurno.
- No use pantallas tintadas o con efecto espejo junto con la visera parasol interna del casco, gafas de sol o cualquier otro producto que reduzca la transmitancia de la luz. Esto puede obstaculizar la visión y es por tanto muy peligroso.
- Cuando la lámina antivaho y antiempañadura está unida a estas pantallas, la relación de transmisión de la luz disminuye un 10 % como máximo.

Si la pantalla tintada o con efecto espejo se utiliza junto con la visera parasol en EE. UU., no se cumple el requisito de relación de transmisión de luz especificado en VESC-8*. No utilice pantallas tintadas o con efecto espejo con su casco de un modo que incumpla la norma VESC-8*. De lo contrario, su visión restringida por la pantalla tintada o con efecto espejo podría provocar un accidente, daños graves o incluso la muerte.

VESC-8: Vehicle Equipment Safety Commission regulation NO.8 for motorcyclist eye protection (norma de la Comisión de Seguridad para los Equipos de Vehículos n.º 8 para la protección ocular del motociclista)

Este estándar es una gran referencia y se aplica en la ley de uso de protección ocular de los 36 estados norteamericanos.

⚠ ATENÇÃO

Leia atentamente as instruções e os avisos no manual do proprietário antes de usar esta viseira. É da sua responsabilidade garantir que o uso desta viseira é feito em conformidade com a legislação estatal ou local.

- A razão de transmitância de luz da viseira Spectra (espelhada) e Dark Smoke é menor que a exigência da ECE R22/06. Desta forma, não estão homologadas. No entanto, quando utilizadas durante muito tempo em circuito sob luz solar forte, podem aliviar melhor a fadiga dos olhos em comparação com viseiras homologadas.
- As viseiras fumadas ou espelhadas reduzem a transmitância de luz e podem prejudicar a visão do condutor em certas circunstâncias, aumentando a probabilidade de uma colisão, resultando em ferimentos ou morte.
- Nunca utilize uma viseira fumada ou espelhada à noite, em túneis, à chuva ou nevoeiro ou em outras condições de baixa visibilidade. Estas viseiras destinam-se apenas para uso diurno.
- Não utilize uma viseira fumada ou espelhada juntamente com a viseira de sol interna do capacete, óculos de sol ou qualquer outro produto que reduza a transmitância de luz. Tal poderá reduzir a sua visibilidade e ser muito perigoso.
- Quando a película anti-embaciante retardadora de condensação é acoplada a estas viseiras, a taxa de transmissão da luz diminui, no máximo, 10%.

Se for usada uma viseira fumada ou espelhada em conjunto com a viseira de sol nos EUA, a exigência da razão de transmitância de luz especificada no VESC-8* não é satisfeita. Não utilizar uma viseira fumada ou espelhada no capacete de uma forma que não cumpra o regulamento VESC-8*. Caso contrário, a visão reduzida pela viseira fumada ou espelhada poderá provocar um acidente e ferimentos graves ou a morte.

VESC-8 : Vehicle Equipment Safety Commission regulation No. 8 for motorcyclist eye protection (Regulamento n.º 8 da Comissão de segurança de equipamentos de veículos para a proteção ocular de motociclistas)

Esta norma é amplamente reconhecida e aplicada pelos 36 estados nos EUA com legislação relativa ao uso de proteção ocular para motociclistas.

Aviso importante sobre el manejo de la pantalla CNS-1C

- ¡La presencia de arañazos y suciedad en la pantalla podría dificultar la visión al conducir y puede ser muy peligroso! Si la pantalla CNS-1C se ensucia o se raya, deje de usarla inmediatamente. Extraiga la pantalla y límpiela o sustitúyala por otra.
- Para limpiar la pantalla CNS-1C, utilice una solución de agua y jabón suave y neutro. Aclare bien con agua y a continuación seque la pantalla con un paño suave. **No utilice ninguna de las sustancias siguientes: agua caliente a más de 40 °C; agua salada; cualquier detergente ácido o alcalino; bencina, diluyente, gasolina u otros disolventes orgánicos; limpiacristales o cualquier otro limpiador que contenga disolventes orgánicos.** Si se usa alguna de estas sustancias, la naturaleza química de la pantalla se puede alterar y la seguridad se verá afectada.
- No conduzca con la pantalla empañada. Esto puede obstaculizar la visión y es por tanto muy peligroso. Si la pantalla CNS-1C se empaña, abra la entrada de aire inferior y/o abra la pantalla para que el aire circule por el interior del casco y elimine el vaho de la pantalla. El uso de la lámina antivaho también es eficaz para detener la niebla.
- Utilice siempre una lámina antivaho original de SHOEI para la pantalla aplicable. Para ajustar la lámina antivaho, lea las instrucciones incluidas con la misma.
- Retire la película protectora antes de usar la pantalla CNS-1C.
- No coloque ninguna pegatina o cinta adhesiva en el campo de visión de la pantalla CNS-1C.
- Después de limpiar o reemplazar las placas base, cierre la pantalla y asegúrese de que toque la moldura de la ventana completamente a su alrededor. Si hay una holgura entre la pantalla y la moldura de la ventana, ajuste la posición de la placa base y elimine la holgura, ya que puede ocasionar la entrada de viento o ruido.
- Para apretar los tornillos, utilice el destornillador Phillips de tamaño N.º2 verticalmente y gírelo con cuidado. Si se usa un destornillador de tamaño incorrecto o un destornillador eléctrico, se puede romper el cabezal de un tornillo. Utilice para el reemplazo un tornillo original de aluminio. Si el tornillo se aprieta demasiado, este puede romperse. (Par recomendado: 80 cN·m o aproximadamente 8 kgf·cm)

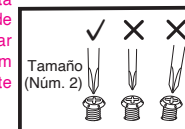
**Nota importante sobre o manuseamento da Viseira CNS-1C**

- A sujidade e os riscos na viseira poderão reduzir a visibilidade durante a condução e isso pode ser muito perigoso! Se a viseira CNS-1C ficar suja ou riscada, pare de a utilizar imediatamente. Remova a viseira e limpe-a ou substitua-a.
- A viseira CNS-1C deve ser limpa com uma solução suave e neutra de sabão e água. Passe bem por água pura e depois seque com um pano suave. **Não utilize nenhum dos seguintes produtos de limpeza: água quente acima de 40 °C; água salgada; qualquer detergente ácido ou alcalino; benzina, diluente, gasolina ou outros solventes orgânicos; limpa-vidros; ou quaisquer detergentes de limpeza contendo solventes orgânicos.** A utilização de qualquer um destes produtos poderá alterar a estrutura química da viseira e prejudicar a segurança.
- Não conduza com uma viseira embaciada. Tal poderá reduzir a sua visibilidade e ser muito perigoso. Se a viseira CNS-1C estiver embaciada, abra a entrada de ar inferior e/ou abra a viseira para permitir a circulação de ar no capacete e eliminar o embaciamento da viseira. O uso da película anti-embaciante também é eficaz na eliminação de embaciamento.
- Utilize sempre película anti-embaciante genuína da SHOEI aplicável para a viseira. Para a montagem da película anti-embaciante, leia as instruções nela contidas.
- Remova a película protetora antes de utilizar a viseira CNS-1C.
- Não coloque nenhum autocolante ou fita adesiva no campo de visão da viseira CNS-1C.
- Após a limpeza ou substituição das placas da base, feche a viseira e certifique-se de que ela toca o reforço da janela a toda a volta. Se houver uma folga entre a viseira e o reforço da janela, ajuste a posição da placa da base e elimine a folga, pois ela pode causar rolagem do vento ou ruído.
- Para apertar os parafusos, aplique a chave Phillips de tamanho No.2 verticalmente e gire-a cuidadosamente. Se uma chave de fendas ou chave elétrica de tamanho inadequado for usada, a cabeça do parafuso pode-se partir. Use um parafuso genuíno feito de alumínio para substituição. Se um parafuso for apertado em demasia, pode-se partir. (Torque recomendado: 80 cN·m ou cerca de 8 kgf·cm)

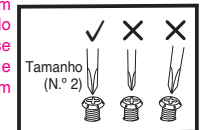

Ajuste del visor CNS-1C

1. Alinee el orificio del tornillo inferior en la placa base con el centro del orificio del tornillo inferior en el lado de la calota (Dibujo 1) y, a continuación, apriete el tornillo temporalmente.
2. A continuación, alinee el orificio del tornillo superior en la placa base con el centro del orificio del tornillo superior en el lado de la calota (Dibujo 2) y, a continuación, alinee la arandela con la ranura y colóquela. Después de apretar el tornillo, apriete también el tornillo inferior (Dibujo 3).
3. Instale de la misma manera la base de la pantalla en el lado opuesto.
4. Instale la pantalla. A continuación, abra y cierre la pantalla varias veces y compruebe que los ganchos están firmemente instalados en la base de la pantalla (Dibujo 4).
5. Con la pantalla completamente cerrada, compruebe que la pantalla esté en contacto con la moldura de la ventana.

Si existe un hueco entre la pantalla y la moldura de la ventana.

Retire la pantalla una vez y ajuste la posición de la base de la pantalla.

1. Afloje los tornillos de los orificios de los tornillos superior e inferior de la placa base y desplace la base de la pantalla en la dirección de la flecha (Dibujo 4). A continuación, vuelva a apretar los tornillos.
2. Después del ajuste, instale la pantalla y compruebe que no haya espacio entre la pantalla y la moldura de la ventana. Si no puede eliminar el espacio, retire de nuevo la pantalla y ajuste la posición de la base de la pantalla en el lado opuesto de la misma manera.

3. Una vez finalizado el ajuste, compruebe con la pantalla completamente cerrada que la lengüeta de la visera encaje en el gancho (Dibujo 5).

Si la base de la pantalla se coloca excesivamente hacia la parte trasera, la lengüeta de la visera podría no acoplarse con el gancho. Además, al abrir o cerrar la pantalla, tenga en cuenta que la pantalla podría interferir con la calota y la calota podría rayarse.

Si la pantalla está demasiado cerca tocando la moldura de la ventana.

Retire la pantalla una vez y ajuste la posición de la base de la pantalla.

1. Afloje los tornillos de los orificios de los tornillos superior e inferior de la placa base y desplace ligeramente la base de la pantalla en la dirección de la flecha (Dibujo 7). A continuación, vuelva a apretar los tornillos.
2. Ajuste de la misma manera la base de la pantalla en el lado opuesto.
3. Después del ajuste, instale la pantalla y compruebe que la pantalla se abra y se cierre con suavidad. Además, compruebe que no haya holgura entre la pantalla y la moldura de la ventana.

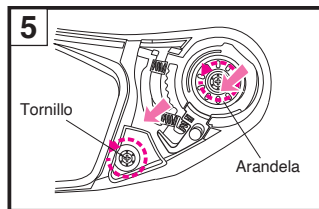
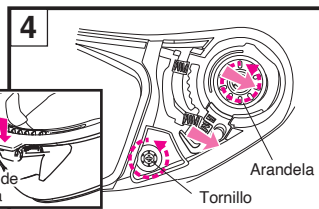
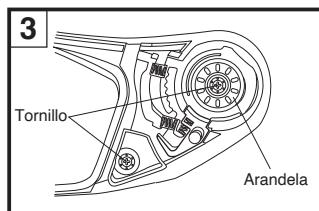
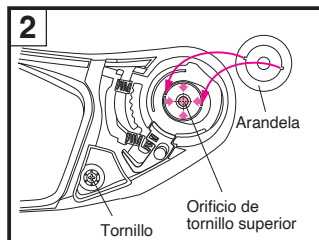
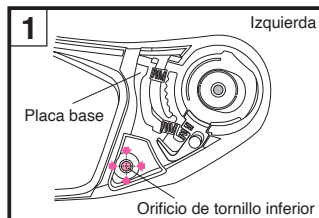

Ajuste do visor CNS-1C

1. Alinhe o orifício do parafuso inferior na placa da base com o centro do orifício do parafuso inferior no lado do casco (desenho 1) e, em seguida, aperte o parafuso temporariamente.
2. Depois, alinhe o orifício do parafuso superior na placa da base com o centro do orifício do parafuso superior no casco (desenho 2) e, em seguida, alinhe a arruela com a ranhura e encaixe. Depois de apertar o parafuso, aperte também o parafuso inferior (desenho 3).
3. Instale da mesma forma a base da viseira no lado oposto.
4. Instale a viseira. Depois disso, abra e feche a viseira algumas vezes e verifique se os ganchos estão bem encaixados na base da viseira (desenho 4).
5. Com a viseira completamente fechada, certifique-se de que a viseira está em contacto próximo com o rebordo da viseira.

Em caso de distância entre a viseira e a moldura da janela.

Remova a viseira uma vez e ajuste a posição da base da viseira.

1. Desaperte os parafusos nos orifícios superior e inferior dos parafusos na placa da base e desloque a base da viseira na direção da seta (desenho 4). Em seguida, aperte os parafusos novamente.
2. Após o ajuste, instale a viseira e verifique se não há folga entre a viseira e o rebordo da viseira. Se não for possível eliminar uma folga, remova novamente a viseira e ajuste a posição da base da viseira do lado oposto da mesma forma.
3. Após concluir o ajuste e com a viseira completamente fechada, verifique se a aba da viseira engata no gancho (desenho 5).

Se a base da viseira estiver posicionada demasiado para trás, a aba da viseira pode não se encaixar no gancho. Além disso, ao abrir ou fechar a viseira, tenha em atenção que a viseira pode interferir com o casco e o casco pode ficar riscado.

Case a viseira esteja muito próxima da moldura da janela.

Remova a viseira uma vez e ajuste a posição da base da viseira.

1. Desaperte os parafusos nos orifícios superior e inferior dos parafusos na placa da base e desloque ligeiramente a base da viseira na direção da seta (desenho 7). Em seguida, aperte os parafusos novamente.
2. Ajuste da mesma forma a base da viseira no lado oposto.
3. Após o ajuste, instale a viseira e verifique se a viseira abre e fecha suavemente. Além disso, certifique-se de que não há nenhuma folga entre a viseira e o rebordo da viseira.

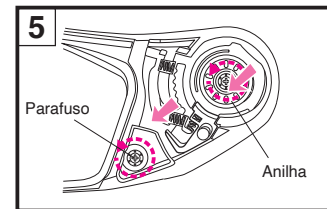
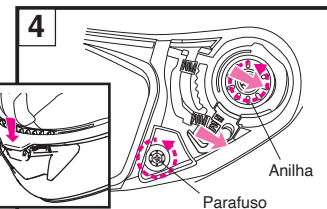
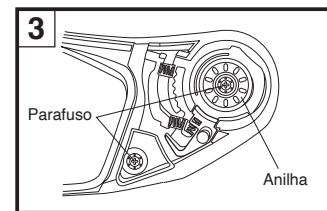
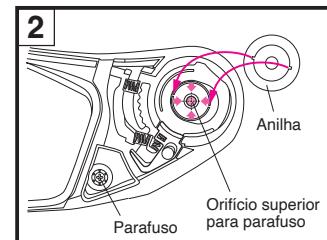
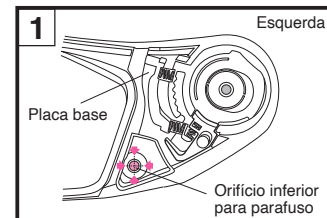

Visera parasol QSV-2

La visera parasol QSV-2 puede abrirse o cerrarse deslizando el cierre situado en la parte izquierda de la carcasa. Para abrir la visera parasol, baje la palanca hasta que se detenga en la posición que se muestra en el Dibujo. Si la visera parasol no está totalmente abierta, ésta se podría deslizar hacia abajo y cerrar inesperadamente durante la conducción debido a las vibraciones o a otros fenómenos y la visión podría verse obstaculizada.

Retirada de la visera parasol QSV-2

1. Deslice hacia arriba la palanca de la visera parasol y cierre la visera parasol QSV-2 (Dibujo 1).
2. Sujete la visera parasol con una mano e introduzca la herramienta de servicio entre la visera parasol y el soporte de la visera parasol. A continuación, retire el saliente redondeado y gire la visera parasol en la dirección de la flecha para extraerla (Dibujo 2).
3. Retire también el lado opuesto de la misma manera.

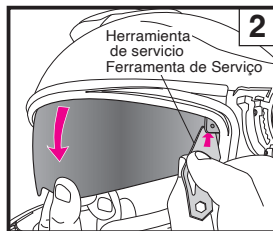
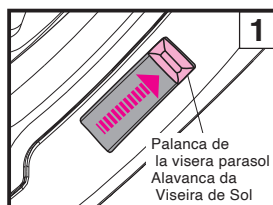
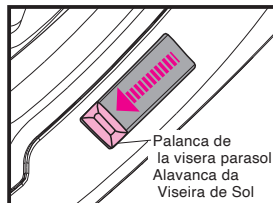

Viseira de Sol QSV-2

A viseira de sol QSV-2 pode ser aberta e fechada fazendo deslizar a alavanca apropriada no lado esquerdo do casco. Para abrir a viseira de sol, puxe a alavanca para baixo até que esta pare na posição mostrada no Desenho. Se a viseira não estiver totalmente aberta, pode escorregar e fechar inesperadamente durante a condução devido a vibrações ou outros fenómenos e a sua visão pode ficar obstruída.

Remoção da Viseira de Sol QSV-2

1. Deslize a alavanca da viseira de sol para cima e feche a viseira de sol QSV-2 (desenho 1).
2. Segure a viseira de sol com uma mão e insira a ferramenta de serviço entre a viseira de sol e o suporte da viseira de sol. Em seguida, retire a saliência redonda e rode a viseira de sol na direção da seta para a remover (desenho 2).
3. Remova também o lado oposto da mesma forma.

Instalación de la visera parasol QSV-2

1. Deslice hacia arriba la palanca de la visera parasol y baje el soporte de la visera parasol (Dibujo 3).
2. Inserte la parte convexa 1 de la visera parasol QSV-2 en el soporte. Mientras gira la visera parasol hacia arriba, empuje el saliente 2 de la visera parasol en el orificio del soporte hasta que encaje en su sitio (Dibujo 4).
3. Coloque también el lado opuesto de la misma manera.
4. Cuando haya huellas en la visera parasol, límpielas con un paño suave y seco.

⚠ ADVERTENCIA

Si la visera parasol no está montada correctamente, existe la posibilidad de que se caiga durante la conducción y obstruya la visión del conductor. Tras instalar la visera parasol QSV-2, suba y baje la pantalla varias veces para comprobar que la lengüeta de la pantalla encaja firmemente en la abertura del soporte. Compruebe que no hay espacio libre entre la visera parasol y el soporte.

Instalação da Viseira de Sol QSV-2

1. Deslize a alavanca da viseira de sol para cima e baixe o suporte da viseira de sol (desenho 3).
2. Insira a parte convexa 1 da viseira de sol QSV-2 no suporte. Enquanto roda a viseira de sol para cima, empurre a saliência 2 da viseira de sol para dentro do orifício no suporte até que se encaixe no lugar (desenho 4).
3. Coloque também o lado oposto da mesma forma.
4. Quando houver impressões digitais na viseira de sol, limpe-as com um pano macio e seco.

⚠ ATENÇÃO

Em caso de instalação incorreta, a viseira de sol poderá cair inesperadamente durante a condução e reduzir a visibilidade do condutor. Após a instalação da viseira de sol QSV-2, levante e baixe a viseira várias vezes para confirmar se a secção saliente da viseira de sol está bem encaixada na abertura do suporte. Confirme que não há folga entre a viseira de sol e o suporte.

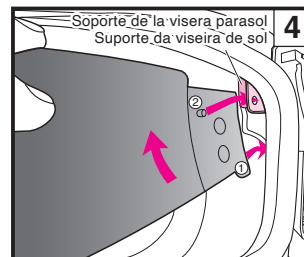
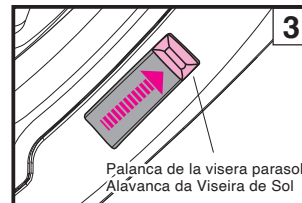

Aviso importante sobre el manejo de la visera parasol QSV-2

- !** Levante o baje la visera parasol únicamente utilizando la palanca. Nunca levante o baje la visera parasol directamente con sus manos. Esto podría dañar el mecanismo de elevación y bajada de la visera parasol.

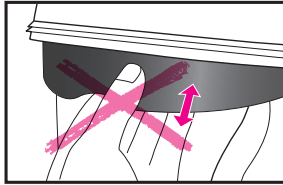

- La visera parasol QSV-2 ha sido diseñada solo para proteger del sol y no puede usarse como una pantalla. No conduzca con la pantalla abierta o usando solo la visera parasol.
- No use pantallas tintadas o con efecto espejo junto con la visera parasol interna del casco, gafas de sol o cualquier otro producto que reduzca la transmitancia de la luz. Esto puede obstaculizar la visión y es por tanto muy peligroso.
- No utilice la visera parasol QSV-2 por la noche, en túneles o en otras condiciones de baja visibilidad.
- ¡La presencia de arañazos y suciedad en la visera parasol QSV-2 podría dificultar la visión al conducir y puede ser muy peligroso! Si la visera parasol QSV-2 se ensucia o se raya, deje de usarla inmediatamente. Extraiga la visera parasol y límpiela, o bien sustitúyala por otra.

- Limpie la visera parasol QSV-2 con un paño suave y seco. No utilice ninguna de las sustancias siguientes: agua caliente a más de 40 °C; agua salada; cualquier detergente ácido o alcalino; bencina, diluyente, gasolina u otros disolventes orgánicos; limpiacristales o cualquier otro limpiador que contenga disolventes orgánicos. Si se usa alguna de estas sustancias, la naturaleza química de la visera parasol puede ser alterada y la seguridad se verá afectada.
- La visera parasol QSV-2 ha sido sometida a un tratamiento antivaho, pero es posible que se empañe a bajas temperaturas o a un alto nivel de humedad. En tal caso, abra la pantalla o la entrada de aire inferior para admitir la circulación de aire por el interior del casco o levante la visera parasol.
- Bajo ciertas condiciones de almacenamiento, la humedad puede llegar a emblanquecer la superficie exterior de la visera parasol. Si esto ocurre, tome un paño suave y seco, como el usado para la limpieza de gafas, y limpie la visera parasol para devolverla a su condición original.
- No pegue ningún tipo de adhesivo o cinta en la visera parasol QSV-2. Podrían obstaculizar su visión.
- Si la visera parasol no está montada correctamente, existe la posibilidad de que se caiga durante la conducción y obstruya la visión del conductor. Tras colocar la visera parasol QSV-2, levante y baje la visera parasol unas cuantas veces para asegurarse de que la sección que sobresale de la visera parasol ha encajado de forma segura en la abertura del soporte. Compruebe que no hay espacio libre entre la visera parasol y el soporte.

Sistema de ventilación antiempañante

El sistema de ventilación antiempañante (de ahora en adelante denominado "desempeñador") de la entrada de aire inferior se puede extraer para la limpieza.

Desmontaje del desempañador

Introduzca la herramienta de servicio entre la nervadura del desempañador y la calota y, a continuación, haga palanca en el desempañador hacia arriba (Dibujo 1). Una vez que la parte esté ligeramente elevada, tire de ella hacia fuera con la mano (Dibujo 2).

- !** Para limpiar la pieza, frote suavemente con un cepillo suave mientras enjuaga con agua. Seque bien la pieza antes de volver a instalarla en el casco.

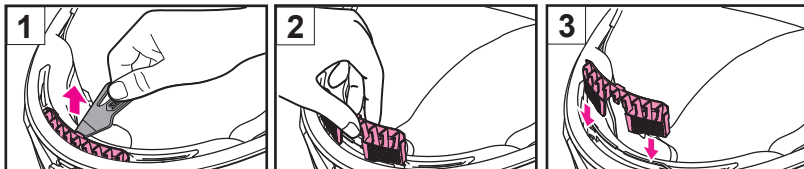

Nota importante sobre o Manuseamento da Viseira de Sol QSV-2

- !** Para levantar ou baixar a viseira de sol, use sempre a alavanca. Nunca levante ou baixe a viseira de sol diretamente com as mãos. Isso pode danificar o mecanismo de elevação e descida da viseira de sol.

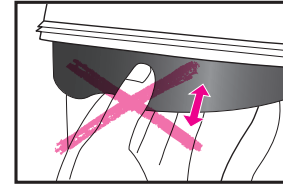

- A viseira de sol QSV-2 foi concebida apenas para dar sombra e não pode funcionar como uma viseira. Não circule com a viseira aberta ou utilizando apenas a viseira de sol.
- Não utilize uma viseira fumada ou espelhada juntamente com a viseira de sol interna do capacete, óculos de sol ou qualquer outro produto que reduza a transmitância de luz. Tal poderá reduzir a sua visibilidade e ser muito perigoso.
- Não utilize a viseira de sol QSV-2 à noite, em túneis ou noutras condições de fraca visibilidade.
- A sujidade e os riscos na viseira de sol QSV-2 poderão reduzir a visibilidade durante a condução e isso pode ser muito perigoso! Em caso de sujidade ou riscos na viseira de sol QSV-2, pare de a utilizar imediatamente. Remova a viseira de sol e limpe-a ou substitua-a.

- Para limpar a viseira de sol QSV-2, limpe-a com um pano macio e seco. Não utilize nenhum dos seguintes produtos de limpeza: água quente acima de 40 °C; água salgada; qualquer detergente ácido ou alcalino; bencina, diluente, gasolina ou outros solventes orgânicos; limpa-vidros; ou quaisquer detergentes de limpeza contendo solventes orgânicos. A utilização de qualquer um destes produtos poderá alterar a estrutura química da viseira de sol e prejudicar a segurança.
- A viseira de sol QSV-2 foi submetida a um tratamento anti-embaçamento. Ainda assim, poderá ficar embaçada com temperaturas baixas ou humidade elevada. Nesse caso, abra a viseira ou a entrada de ar inferior para permitir a circulação de ar ou levante a viseira de sol.
- Em determinadas condições de armazenamento, a humidade poderá provocar o embranquecimento da superfície da viseira de sol. Neste caso, para recuperar a cor original, limpe a viseira de sol com um pano suave e seco semelhante aos utilizados para limpar óculos.
- Não cole autocolantes ou fitas adesivas na viseira de sol QSV-2. Estes podem obstruir sua visão.
- Em caso de instalação incorreta, a viseira de sol poderá cair inesperadamente durante a condução e reduzir a visibilidade. Após a instalação da viseira de sol QSV-2, levante e baixe a viseira de sol várias vezes para confirmar se a secção saliente da viseira de sol está bem encaixada na abertura do suporte. Confirme que não há folga entre a viseira de sol e o suporte.

Sistema de ventilação de desembaciamento

O sistema de ventilação de desembaciamento (daqui em diante designado "desembaciador") da entrada de ar inferior pode ser removido para limpeza.

Remover o desembaciador

Insira a ferramenta de serviço entre o friso do desembaciador e o casco e, em seguida, levante o desembaciador para cima (desenho 1). Assim que essa parte estiver ligeiramente levantada, puxe-a para fora manualmente (desenho 2).

- !** Para limpar a peça, esfregue-a suavemente com uma escova macia enquanto lava com água. Seque bem a peça antes de a voltar a instalar no capacete.

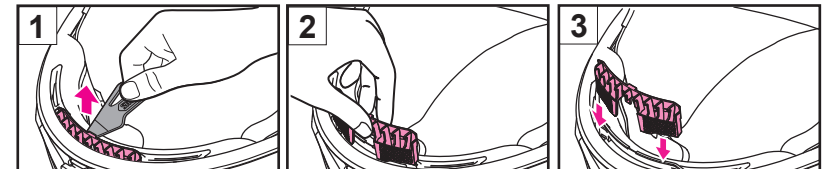

Adhesivos reflectantes

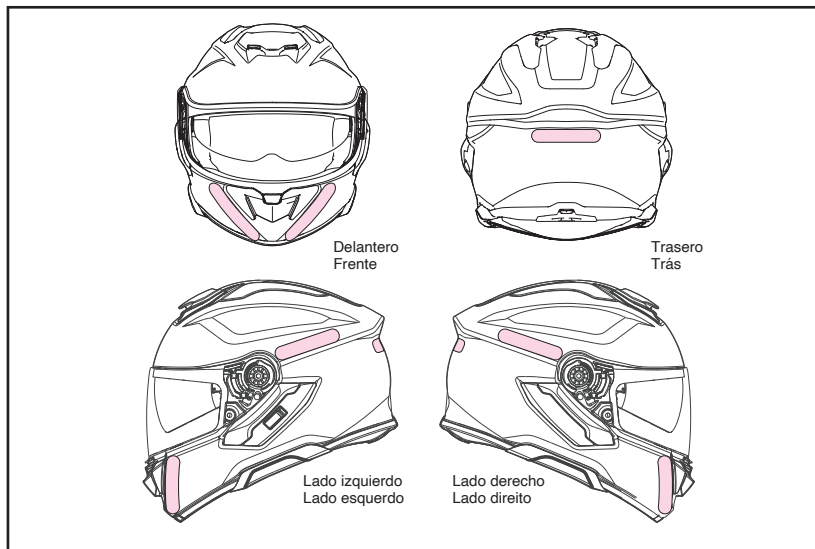

⚠ ADVERTENCIA

En función del país o región es posible que requiera adhesivos reflectantes para el casco. Si usa el casco en tal país o región, aplique adhesivos reflectores en la posición mostrada por el dibujo. Antes de aplicar los adhesivos, limpie el casco para eliminar cualquier resto de aceite o suciedad de la superficie del casco.

Autocolantes refletores

⚠ ATENÇÃO

Podem ser necessários autocolantes refletores para o capacete dependendo do país ou da área. Se usar o capacete em tal país ou área, aplique os autocolantes refletores na posição mostrada no desenho. Antes de aplicar os autocolantes, limpe o capacete para remover qualquer óleo ou sujidade da superfície do capacete.

Lámina antivaho

Antes de utilizar la lámina antivaho, lea el manual de instrucciones suministrado con la misma.

- ⚠ • Solo para uso diurno. Nunca utilice la lámina antivaho por la noche o en cualquier otra condición de baja visibilidad.
- La lámina antivaho está hecha de un material más fácil de rayar que la pantalla. Por tanto, se deberá tratar con sumo cuidado.
- La lámina antivaho podría obstruir la vista del piloto en algunas posiciones de conducción.
- Retire la película protectora antes de usar la lámina antivaho.
- La lámina antivaho demuestra una alta efectividad para detener la niebla al absorber la humedad. No obstante, si el casco se usa continuamente con el orificio de ventilación inferior cerrado bajo condiciones de baja temperatura y alto grado de humedad, la lámina se puede saturar con vapor de agua, lo que causaría la aparición de bandas y vaho. ¡La aparición de bandas o vaho puede obstaculizar la visión y es, por tanto, muy peligrosa! En tal caso, abra la entrada de aire inferior y/o la pantalla para admitir la circulación de aire por el interior del casco y eliminar de ese modo las bandas y el vaho del casco.
- Compre la lente SHOEI DRYLENS 301 o PINLOCK® EVO DKS301 para la pantalla antivaho.

*PINLOCK® es una marca registrada de PINLOCK SYSTEMS B.V.

Herramienta de servicio

La herramienta de servicio debe utilizarse en los siguientes casos.

- Retirada de la visera parasol (Consulte la sección "Extracción de la visera parasol QSV-2").
- Extracción del sistema de ventilación antiempañante (Consulte "Sistema de ventilación antiempañante").
- Extracción de la cubierta de la base del intercomunicador (Consulte la sección "Al instalar el intercomunicador dedicado para GT-Air 3").
- Ajuste de la lámina antivaho (consulte el Dibujo).

Al ajustar la lámina antivaho, lea el manual de instrucciones incluido.



Película anti-embaciante

Antes de utilizar a película anti-embaciante, leia o manual de instruções que vem fornecido antes da utilização.

- ⚠ • Apenas para uso diurno. Nunca utilize uma película anti-embaciante à noite ou em qualquer outra condição de baixa visibilidade.
- A película anti-embaciante é feita de um material mais fácil de riscar do que a viseira externa. Deve ser manuseada com muito cuidado.
- A película anti-embaciante poderá obstruir a visão do condutor em algumas posições de condução.
- Remova a película protetora antes de utilizar a película anti-embaciante.
- A película anti-embaciante demonstra alta eficácia em parar o embaçamento absorvendo a humidade. No entanto, se o capacete for usado continuamente com a abertura inferior na posição fechada em condições de baixa temperatura e alta humidade, a película pode ficar saturada com vapor de água, fazendo com que listras e embaçamento apareçam. A formação de gotas de água e o embaçamento poderão reduzir a visibilidade e ser muito perigosos! Neste caso, abra a entrada de ar inferior e/ou abrir a viseira para permitir a circulação de ar no capacete e eliminar as listras e o embaçamento do capacete.
- Adquira a SHOEI DRYLENS 301 ou a lente PINLOCK® EVO DKS301 para a viseira CNS-1C para substituição da película anti-embaciante.

*PINLOCK® é uma marca registada da PINLOCK SYSTEMS B.V.

Ferramenta de serviço

A ferramenta de serviço deve ser utilizada nos seguintes casos.

- Remoção da viseira de sol (Consulte "Remover a viseira de sol QSV-2").
 - Remover o sistema de ventilação de desembaçamento (Consulte "Sistema de ventilação de desembaçamento").
 - Remoção da tampa da base do intercomunicador (Consulte "Ao instalar o intercomunicador dedicado para GT-Air 3").
 - Ajuste da película anti-embaciante (Consulte o desenho).
- Ao ajustar a película anti-embaciante, leia o manual de instruções incluído na embalagem.

Cómo reemplazar las piezas interiores

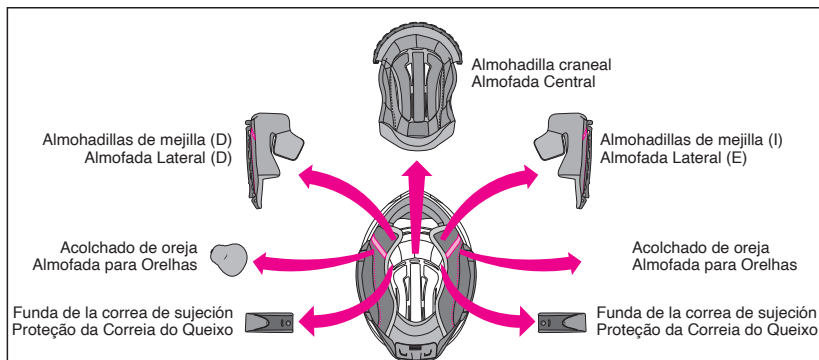

La almohadilla craneal, las almohadillas de mejilla derecha e izquierda, las fundas de correa derecha e izquierda y los acolchados de oreja derecha e izquierda pueden ser extraídos para su limpieza. También es posible modificar el ajuste del casco usando almohadillas opcionales. Consulte la lista y los dibujos de las piezas interiores y compruebe si las piezas están montadas o desmontadas. Asegúrese de fijar siempre la almohadilla craneal, las almohadillas de mejilla y las fundas de correa antes de iniciar la marcha. Si es necesario, utilice la tabla siguiente con el fin de encargar las piezas interiores apropiadas para modificar el ajuste del casco.

Tamaños de almohadillas / Tamanhos das almofadas

Tamaño del casco / Tamanho do Capacete		XS	S	M	L	XL	XXL
Almohadilla craneal / Almofada Central	Opcional (ajuste firme) / Opcional (ajuste firme)	—	S13	M13	L13	XL13	XL9
	Estándar / Standard	S13	S9	M9	L9	XL9	XL5
	Opcional (ajuste holgado) / Opcional (largo)	S9	S5	M5	L5	XL5	—
Almohadillas de mejilla / Almofada Lateral	Opcional (ajuste firme) / Opcional (ajuste firme)	—			39		35
	Estándar / Standard	39			35		31
	Opcional (ajuste holgado) / Opcional (largo)	35			31		—

- Es posible usar las mismas almohadillas de mejilla con todos los tamaños de casco. Por ejemplo, para el tamaño de casco M (mediano), elija una almohadilla de mejilla de la talla 31 si se desea un ajuste holgado o de la talla 39 para un ajuste más firme (ambas piezas son opcionales).
- Las almohadillas craneales varían según el tamaño del casco. Compruebe el tamaño del casco antes de realizar su compra.

Substituição de Componentes Interiores

As almofadas central, laterais direita e esquerda, as proteções da correira do queixo direita e esquerda, e as almofadas para orelhas direita e esquerda podem ser removidas para lavar. Também pode ajustar o seu capacete alterando para as almofadas opcionais. Veja a lista e desenho das peças interiores e verifique se as peças estão instaladas ou removidas. Certifique-se de que fixa sempre a almofada central, as almofadas laterais e as proteções da correira do queixo antes de conduzir. Se necessário, use a seguinte tabela para ordenar as peças interiores apropriadas para ajustar o seu capacete.

- As almofadas laterais podem ser utilizadas com todos os tamanhos de capacete. Por exemplo, para um capacete de tamanho M, a almofada lateral para a face deve ser o 31 para um ajuste mais largo e o 39 para um ajuste mais apertado (ambas são partes opcionais).
- As almofadas centrais variam com o tamanho do modelo. Confirmar o tamanho do capacete antes da aquisição.

Desmontaje de las piezas interiores

1. Desmontaje de las almohadillas de mejilla

Desabroche los tres corchetes para retirar la almohadilla de mejilla de la base de almohadilla maxilar (Dibujo 1). Extraiga la muesca de la placa (a) de la almohadilla de mejilla del soporte de almohadilla de mejilla (A). A continuación, retire primero la placa por la parte delantera y luego por la trasera, mientras arrastra la almohadilla de la mejilla hacia la parte delantera del casco (Dibujo 2). Finalmente, tire de la muesca de la placa (b) del soporte de la almohadilla de mejilla (B) (Dibujo 3). Cuando tire de la muesca (b), hágalo con cuidado sin aplicar fuerza. Asegúrese de tirar primero de la muesca (a). Si tira de la muesca (b) hacia arriba y hacia fuera directamente mientras la muesca (a) todavía está insertada, la placa podría dañarse.

⚠ ADVERTENCIA

Durante la extracción normal, no tire de la banda de emergencia para extraer las almohadillas de mejilla.

2. Desmontaje de los acolchados de oreja

Desabroche los cuatro corchetes de la placa partiendo de la base de almohadilla maxilar, según muestra el Dibujo 4. Extraiga el acolchado de oreja. Extraiga el lado opuesto de la misma manera.

Remoção de Componentes Interiores

1. Remoção de Almofadas Laterais

Desaperte os três fechos para remover a almofada lateral da base da almofada lateral (desenho 1). Puxe o entalhe (a) da placa da almofada lateral para fora do suporte da almofada do rosto (A). Depois disso, remova a placa primeiro da frente e depois de trás enquanto retira a almofada lateral para a frente do capacete (desenho 2). Finalmente, puxe o entalhe (b) da placa do suporte da almofada do rosto (B) (desenho 3). Ao puxar o entalhe (b) para fora, faça-o cuidadosamente sem aplicar força. Não se esqueça de puxar o entalhe (a) primeiro. Se puxar o entalhe (b) diretamente para cima e para fora enquanto o entalhe (a) ainda estiver introduzido, a placa pode ficar danificada.

⚠ ATENÇÃO

Durante a remoção normal, não puxe a aba de emergência para remover as almofadas laterais.

2. Remoção das Almofada para Orelhas

Desaperte os quatro grampos na placa da base da almofada lateral, como mostrado no desenho 4. Remova a almofada para orelhas. Remova o lado oposto da mesma forma.

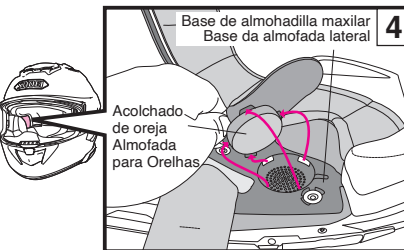
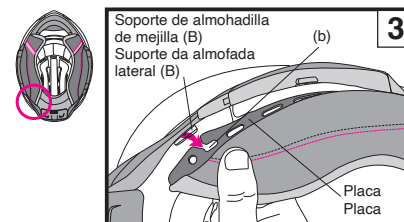
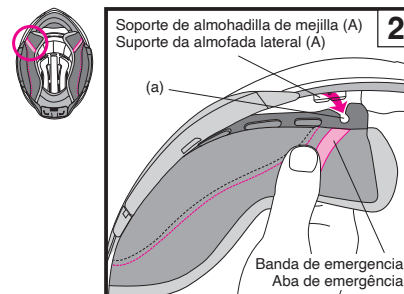
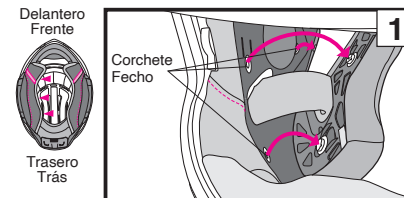

Español

3. Desmontaje de la almohadilla craneal

Retire la almohadilla craneal de la pieza de la cabeza trasera. Después de desabrochar los dos corchetes de la pieza de la cabeza trasera (Dibujo 5), retire de la placa de la pieza de la cabeza frontal desde el centro (Dibujo 6) y, a continuación, extraiga la almohadilla craneal.

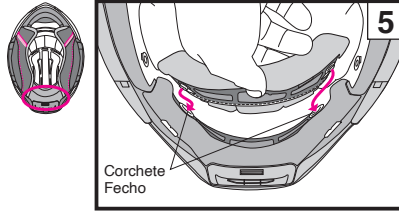

4. Desmontaje de las fundas de la correa de sujeción

Extraiga la almohadilla de mejilla y abra el corchete de la funda de la correa de sujeción. Extraiga la funda de la correa de sujeción (Dibujo 7). Extraiga la otra funda de la correa de sujeción del mismo modo.

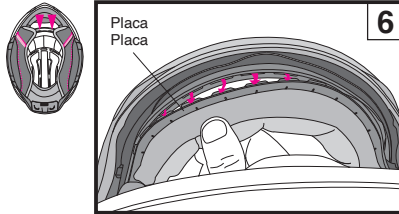

Português

3. Remoção da Almofada entral

Remova a almofada central da peça de cabeça traseira. Depois de desapertar os dois fechos da peça de cabeça traseira (desenho 5), puxe a placa da peça de cabeça dianteira afastando-a do centro (desenho 6) e, em seguida, remova a almofada central.

4. Remoção da Proteção da Correia do Queixo

Remover a almofada lateral e, em seguida, desapertar o fecho da proteção da correa do queixo. Remover a proteção da correa do queixo (Desenho 7). Remover a outra proteção da correa do queixo da mesma forma.

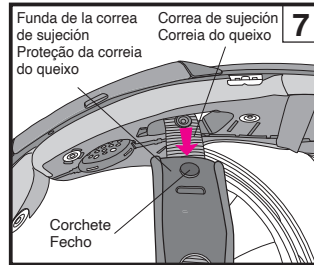

Acolchados de oreja

Los acolchados de oreja han sido diseñados para reducir el ruido del viento. Para montar o desmontar los acolchados de oreja, consulte la sección "Montar y desmontar las piezas interiores".

⚠ Con los acolchados de oreja instalados, el sonido de los vehículos cercanos se verá reducido. Tenga en cuenta este detalle durante la conducción.

Almofadas para Orelhas

As almofadas para orelhas destinam-se a reduzir o ruído provocado pelo vento. Para remover ou instalar as almofadas para orelhas, consultar a secção "Remoção e Instalação de Componentes Internos".

⚠ Com as almofadas para orelhas instaladas, o som dos veículos próximos será reduzido. Por favor, esteja ciente disso enquanto conduz.

Español

Instalación de las piezas interiores

1. Instalación de las fundas de la correa de sujeción

Las fundas de la correa de sujeción se pueden utilizar en el lado izquierdo y el derecho. Mientras consulta el Dibujo 8, pase cada funda de la correa de sujeción a través de la correa de sujeción e inserte el corchete hasta que encaje en su lugar.

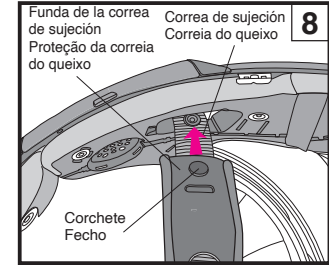

2. Instalación de la almohadilla craneal

Deslice e introduzca la placa frontal en los espacios del soporte de un lado (Dibujo 9) a otro (Dibujo 12). (Dibujos del 9 al 12) Fije los dos corchetes en su lugar en la parte trasera de la almohadilla craneal (Dibujo 13).

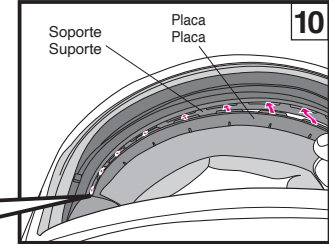
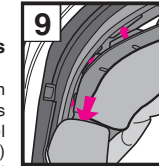

3. Colocación de los acolchados de oreja

Los acolchados de oreja son intercambiables para los lados derecho e izquierdo. Coloque el área del acolchado de oreja (A) entre la almohadilla craneal y el revestimiento de absorción de impacto tal como indica el Dibujo 14. Introduzca los cuatro corchetes de la placa en las muescas de la base de la almohadilla maxilar. Ajuste el acolchado de oreja en su lugar. Monte el otro acolchado de oreja del mismo modo.

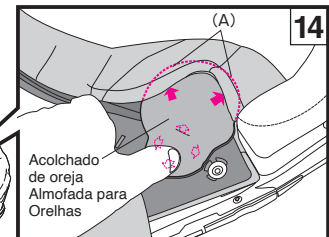
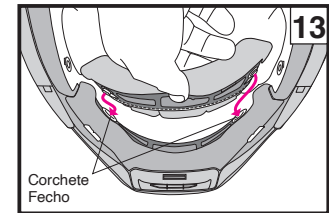
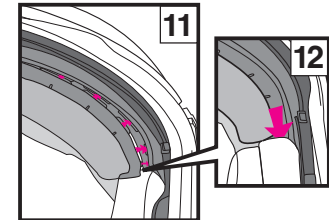

Português

Instalação de Componentes Internos

1. Instalação das Proteções da Correia do Queixo

A proteção da correa do queixo pode ser usada tanto no lado esquerdo como no direito. Ao consultar o desenho 8, passe cada proteção da correa do queixo através da correa do queixo e insira o fecho até que este se encaixe no lugar.

2. Instalação da Almofada Central

Deslize e insira a placa frontal nas folgas do suporte de um lado (desenho 9) para o outro (desenho 12). (Desenhos 9 a 12) Aplique os dois fechos no lugar na parte traseira da almofada central (desenho 13).

3. Instalação dos chumaços de orelhas

As almofada para orelhas são intercambiáveis para os lados direito e esquerdo. Posicionar a secção da almofada para as orelhas (A) entre a almofada central e o revestimento de absorção de impacto de acordo com o Desenho 14. Insira os quatro fechos na placa nos entalhes da base da almofada do maxilar. Colocar a almofada para orelhas. Instalar a outra almofada para orelhas da mesma forma.

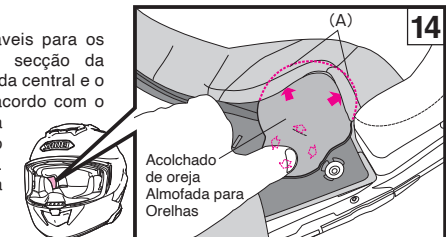

4. Instalación de las almohadillas de mejilla

Antes de instalar las almohadillas de mejilla, asegúrese de que los 3 ganchos están situados correctamente como se muestra en el dibujo. Podrían no estar enganchados si no están situados correctamente.

Identifique las almohadillas derecha e izquierda. Introduzca la muesca (b) en el buje del soporte de almohadilla de mejilla (B) en la parte trasera del casco (Dibujo 16) y deslícela hacia la parte trasera del casco. A continuación, desplace hacia delante e introduzca la muesca (a) en un buje de un soporte de almohadilla de mejilla (A) como indica el Dibujo 17. Asegúrese de deslizar la placa hacia la parte trasera del casco al insertar la parte trasera (Dibujo 16);

en caso contrario, puede que la muesca (a) no encaje en el buje. Una vez insertadas las placas, pase la correa de sujeción a través de la sección hueca de la almohadilla de mejilla (Dibujo 18). Abroche los corchetes en el orden de (1) a (2) presionando la cabeza de los corchetes firmemente por el lado del acolchado hasta que hagan clic. Inserte la esquina de la almohadilla de mejilla (C) en el buje de la base de almohadilla maxilar como se muestra en el Dibujo 19 y apriete el corchete (3) presionando el cabezal del corchete. Instale la otra almohadilla de mejilla de la misma manera.

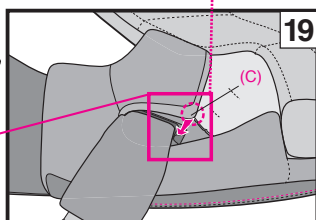
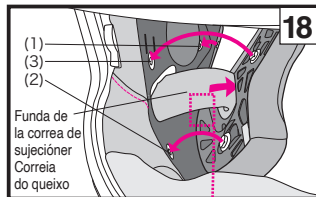
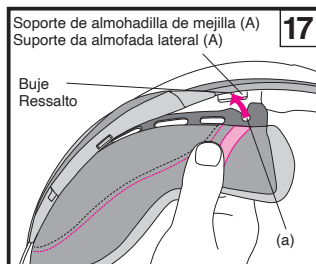
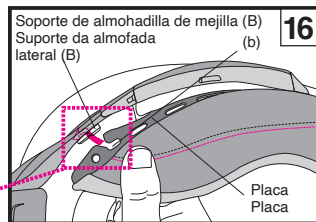
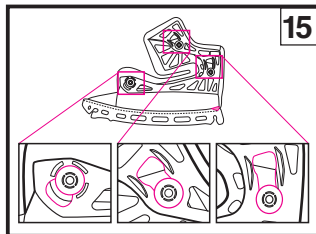

4. Instalar as Almofadas Laterais

Antes de instalar as almofadas laterais, verifique se os 3 ganchos estão nas posições indicadas no desenho. Podem não estar apertados se não estiverem corretamente posicionados.

Identificar a almofada direita e esquerda.

Inserir o entalhe (b) num ressalto de um suporte da almofada lateral (B) na parte traseira do capacete (Desenho 16) e fazer deslizar para a parte de trás do capacete. Em seguida, deslizar para a frente e inserir o entalhe (a) num ressalto de um suporte da almofada lateral (A) de acordo com o Desenho 17. Certifique-se de deslizar a placa na direção da parte traseira do capacete quando se insere a secção posterior (Desenho 16), caso contrário, o entalhe (a) poderá não encaixar na saliência.

Após a inserção das placas, passar a correa do queixo pela secção côncava da almofada lateral (Desenho 18). Apertar os fechos na ordem de (1) a (2) pressionando com firmeza a cabeça dos fechos a partir da almofada até ouvir o clique de engate. Insira o canto da almofada lateral (C) no ressalto da base da almofada lateral conforme o Desenho 19, e aperte o fecho (3) pressionando a cabeça do fecho. Instalar a outra almofada lateral da mesma forma.

Nota importante sobre cómo manejar las piezas interiores

- Al fijar o soltar los clips, deberá sujetar las piezas cerca de los clips y manejarlas con cuidado. Abroche los clips firmemente hasta que encajen en su lugar.
- Puede limpiar las piezas interiores lavándolas a mano o en lavadora tras meterlas en una red protectora. Trátelas con cuidado al lavarlas. Utilice agua tibia. Escurra las piezas suavemente con una toalla seca, y déjelas secar a la sombra. Para evitar que se dañen las áreas de plástico de las piezas interiores, no las escurra fuertemente, y no doble ni pliegue las áreas de plástico. Sea especialmente cuidadoso si las lava en lavadora. No seque las piezas interiores en secadora, con secador o cualquier tipo de aparato de secado mecánico, ya que el calor puede dañar los materiales. El absorbedor de impacto (sección de foam de poliestireno) deberá ser humedecido y limpiado con un paño suave sumergido en una solución de jabón neutro y agua. Deje que el absorbedor de impacto se seque con tiempo a la sombra. No seque el absorbedor de impacto al sol, ni use ningún tipo de secador mecánico: el absorbedor de impacto es extremadamente sensible al calor. Si el absorbedor de impacto queda expuesto a una fuerte fuente de calor de cualquier tipo, diríjase a su vendedor de SHOEI para que compruebe su estado. Para evitar daños, **no utilice ninguno de los materiales o productos de limpieza indicados a continuación: agua caliente a más de 40°C; agua salada; cualquier detergente alcalino o ácido; benzol, diluyente, gasolina u otros disolventes orgánicos; productos para limpiar cristales o cualquier producto de limpieza que contenga disolventes orgánicos.**

Indicação importante sobre o manuseamento de componentes interiores

- Ao apertar ou desapertar as molas, segurar bem nelas e tratá-las com cuidado. Apertar bem as molas até ao engate na posição.
- Os componentes interiores podem ser lavados manualmente ou na máquina de lavar, dentro de uma rede de lavagem. Em caso de lavagem, tratá-los com cuidado. Utilizar água tépida. Espremer suavemente os componentes com uma toalha seca e estendê-los à sombra. Para evitar danos nas áreas plásticas dos componentes interiores, não torcê-los com força e não curvar nem dobrar as áreas plásticas. Ter cuidados especiais em caso de utilização da máquina de lavar. Não secar os componentes interiores em secadores de roupa, com secadores de cabelo nem outros tipos de secadores mecânicos, dado que o calor pode danificar o material. O revestimento de absorção de impacto (secção de espuma de poliestireno) deve ser molhado com um pano macio mergulhado numa solução de sabão suave e neutro e água e depois limpo. Deixá-lo a secar à sombra. Não pô-lo a secar ao sol nem recorrer a nenhum tipo de secador mecânico, dado que o revestimento de absorção de impacto é extremamente sensível ao calor. Se o revestimento de absorção de impacto for exposto a qualquer tipo de fonte de calor, entre em contacto com o seu concessionário ou diretamente com a SHOEI para uma avaliação de segurança. Para prevenir danos, **não utilizar nenhum dos seguintes produtos de limpeza: água quente com uma temperatura superior a 40°C; água salina; detergentes ácidos ou alcalis; benzina, diluente, gasolina ou outros solventes orgânicos; detergente limpa-vidros; detergentes de limpeza com solventes orgânicos.**

Español

E.Q.R.S. (Emergency Quick Release System)

E.Q.R.S. (Emergency Quick Release System) es un mecanismo para que el personal de emergencia retire las almohadillas de mejilla.

Para extraer las almohadillas de mejilla en una emergencia, corte o afloje primero la correa de sujeción. Mientras sostiene el casco firmemente de modo que la cabeza del piloto no se mueva, coja la banda de emergencia (Dibujo 1) y tire hacia la dirección indicada en el dibujo 2. (Si se instala la barbillería, se debe retirar antes de usar la banda de emergencia).

Al tirar de la banda de emergencia se soltarán los corchetes y permitirá tirar de las almohadillas de mejilla a través de la parte inferior del casco mientras éste se encuentra todavía en la cabeza del conductor. Repita el mismo procedimiento para desmontar el otro lado.

Asegúrese de sujetar firmemente el casco y preste total atención en no mover la cabeza del conductor al mismo tiempo que retira las almohadillas de mejilla.

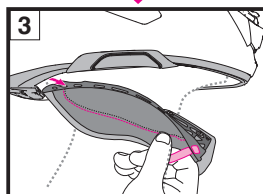
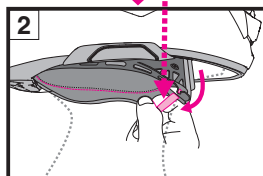
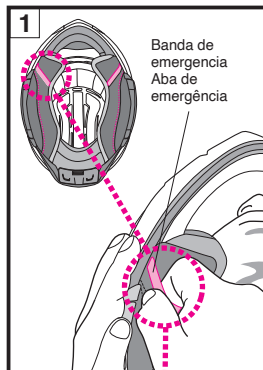

Português

S.L.R.E (Sistema de Libertação Rápida de Emergência)

S.L.R.E (Sistema de Libertação Rápida de Emergência) é um mecanismo para o pessoal de emergência remover as almofadas laterais.

Para remover uma almofada lateral numa emergência, corte ou desaperte a correia do queixo primeiro. Enquanto segura o capacete firmemente para que a cabeça do condutor não se mova, retire a aba de emergência (Desenho 1) e puxe-a na direção indicada no Desenho 2. (Se a proteção do queixo estiver instalada, ela deve ser removida antes de usar a aba de emergência.)

Puxar a aba de emergência liberta os fechos e permite que uma almofada lateral seja puxada através do fundo do capacete enquanto ainda está na cabeça do condutor. Repita o mesmo procedimento para remover o outro lado.

Certifique-se de que segura o capacete firmemente e toma o máximo cuidado para não mover a cabeça do condutor enquanto remove as almofadas laterais.

- Asegúrese de sujetar firmemente el casco con su mano cuando saque las almohadillas de mejilla.
- Use solamente almohadillas de mejilla originales SHOEI y nunca use piezas que no sean SHOEI.
- Si hay una barbillería y/o un spoiler de aire inferior instalado en el casco, retire la barbillería antes de manipular la banda de emergencia.

- Certifique-se de segurar o capacete com firmeza ao puxar as almofadas laterais.
- Use apenas almofadas laterais originais SHOEI e nunca use peças não-SHOEI.
- Se uma proteção do queixo e/ou uma aba de ar inferior estiver instalada no capacete, remova a proteção do queixo antes de manusear a aba de emergência.

⚠ ADVERTENCIA

- Nunca tire de la cinta de emergencia durante la conducción.
- No use el sistema de liberación rápida de emergencia cuando retire almohadillas de mejilla para el mantenimiento.
- Nunca retire estas pegatinas de un casco.

⚠ ATENÇÃO

- Nunca puxe a fita de emergência enquanto conduz.
- Não use o sistema de libertação rápida de emergência ao remover uma almofada lateral para manutenção.
- Nunca descole estes autocolantes de um capacete.

EMERGENCY USE ONLY
PULL RED TAB AND REMOVE CHEEK PAD

Español

Al instalar el intercomunicador dedicado para GT-Air 3

Al instalar el intercomunicador dedicado para GT-Air 3, es necesario retirar las cubiertas de la base del intercomunicador de los lados izquierdo y derecho y la cubierta del espacio para la batería en la parte posterior del casco.

Al instalar y extraer la unidad principal de intercomunicador, consulte el manual de instrucciones del intercomunicador que utilice para GT-Air 3.

Extracción de la cubierta de la base del intercomunicador

Introduzca la herramienta de servicio bajo la pestaña de la cubierta de la base del intercomunicador y tire de la lengüeta hacia arriba para extraer la cubierta (Dibujo 1).

Instalación de la cubierta de la base del intercomunicador

1. Introduzca la lengüeta de la parte delantera de la cubierta de la base del intercomunicador en la ranura de la base del intercomunicador (Dibujo 2).
2. Presione la lengüeta de la parte trasera de la cubierta de la base del intercomunicador hasta que encaje en su lugar (Dibujo 3).

Português

Ao instalar o intercomunicador dedicado para GT-Air 3

Ao instalar o intercomunicador específico para GT-Air 3, é necessário remover as tampas da base do intercomunicador dos lados esquerdo e direito e a tampa do espaço da bateria na parte traseira do capacete.

Ao instalar e remover a unidade principal do intercomunicador, consulte o manual de instruções do intercomunicador dedicado a usar no GT-Air 3.

Remoção da tampa da base do intercomunicador

Insira a ferramenta de serviço sob a aba da tampa da base do intercomunicador e eleve a aba para cima para remover a tampa (desenho 1).

Instalação da tampa da base do intercomunicador

1. Insira a aba na parte da frente da tampa da base do intercomunicador na ranhura da base do intercomunicador (desenho 2).
2. Pressione a aba na parte traseira da tampa da base do intercomunicador até que se encaixe no lugar (desenho 3).

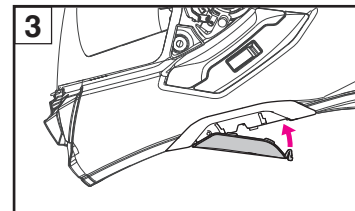
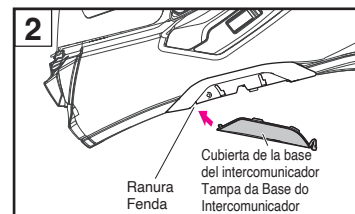
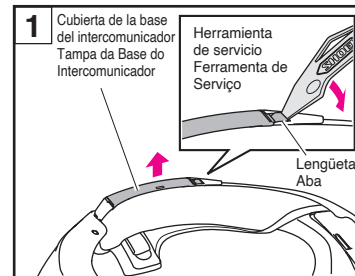

Español

Extracción de la cubierta del espacio para la batería

Para extraer la tapa del espacio de la batería, tire de la tapa hacia delante mientras empuja la pestaña del espacio para la batería en la dirección de la flecha (Dibujo 1). Después de quitar la tapa del espacio de la batería, encontrará un filtro en el espacio de la batería. Retire el filtro.



Coloque la cubierta del espacio para la batería extraída y el filtro en un lugar seguro para que no se pierdan.

Instalación de la cubierta del espacio para la batería

Coloque el filtro en el espacio de la batería (Dibujo 2). Introduzca las pestañas (4 posiciones) de la cubierta del espacio para la batería en los orificios de fijación del casco y presione la tapa hasta que la pestaña del espacio para la batería encaje en su sitio (Dibujo 3).

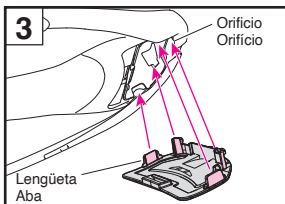
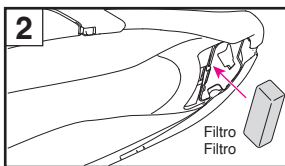
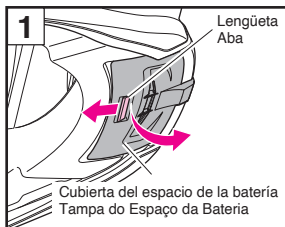

Português

Remoção da tampa do espaço da bateria

Para remover a tampa do espaço da bateria, puxe a tampa para a frente enquanto empurra a patilha do espaço da bateria na direção da seta (desenho 1). Depois de retirar a tampa do espaço da bateria, irá encontrar um filtro no espaço da bateria. Retire o filtro.



Coloque a tampa do espaço da bateria removida e o filtro num local seguro para que não se percam.

Instalação da tampa do espaço da bateria

Coloque o filtro no espaço da bateria (desenho 2). Insira as abas (4 posições) da tampa do espaço da bateria nos orifícios de fixação do capacete e pressione a tampa até que a aba do espaço da bateria se encaixe no lugar (desenho 3).

Español

⚠ ADVERTENCIA

- Al usar el intercomunicador, el sonido de los vehículos cercanos puede verse afectado en función de la configuración del volumen del intercomunicador y sus dispositivos de conexión. Asegúrese de ajustar su volumen en consecuencia para que su audición no se vea afectada.
- Cuando el intercomunicador no está instalado, asegúrese de usar el casco con cada cubierta de la base del intercomunicador, la cubierta del espacio de la batería y el filtro instalados.
- Cuando utilice la base de intercomunicación y el espacio para la batería, asegúrese de instalar el intercomunicador específico para GT-Air 3. Para obtener información sobre los intercomunicadores recomendados, visite el sitio web oficial de SHOEI (www.shoei.com).
- Lea cuidadosamente las precauciones de seguridad del intercomunicador que utilice antes de utilizarlo. Para más información sobre la manipulación del intercomunicador, consulte el manual de instrucciones del intercomunicador que utilice.

Otras precauciones

⚠ ADVERTENCIA

- Antes del uso, compruebe que los ganchos de la pantalla y sus engranajes encajan firmemente.
- Asegúrese de llevar siempre la almohadilla craneal, las almohadillas de mejilla y las fundas de correa al usar el casco.
- Al limpiar o cuidar el casco y la pantalla, no utilice ninguna de las sustancias siguientes: agua caliente a más de 40 °C; agua salada; cualquier detergente ácido o alcalino; bencina, diluyente, gasolina u otros disolventes orgánicos; limpiacristales o cualquier otro limpiador que contenga disolventes orgánicos. Si se usa alguna de estas sustancias, la naturaleza química del casco se puede alterar y la seguridad se verá afectada.
- En caso de que queden insectos pegados al casco durante la conducción y se dejen en esa posición, la superficie del casco se puede corroer. Estos se deberán eliminar inmediatamente.
- Asegúrese de usar piezas originales SHOEI al reemplazar la pantalla, la visera parasol o las piezas interiores.

Português

⚠ ATENÇÃO

- Ao usar o intercomunicador, o som dos veículos próximos pode ser prejudicado, dependendo das configurações de volume do intercomunicador e dos seus dispositivos de conexão. Certifique-se de ajustar o volume de forma apropriada para que a sua audição não seja prejudicada.
- Quando o intercomunicador não estiver instalado, certifique-se de que usa o capacete com cada uma das tampas da base do intercomunicador e a tampa do espaço da bateria e o filtro colocados.
- Ao usar a base do intercomunicador e o espaço da bateria, certifique-se de que instala o intercomunicador dedicado para GT-Air 3. Para obter informações sobre os intercomunicadores recomendados, visite o site oficial da SHOEI (www.shoei.com).
- Leia as precauções de segurança do intercomunicador que estiver a utilizar atentamente antes de o usar. Para informações sobre o manuseamento do intercomunicador, consulte o manual de instruções do intercomunicador a usar.

Outros cuidados

⚠ ATENÇÃO

- Antes da utilização, garantir que os mecanismos e ganchos da viseira encaixam bem.
- Certifique-se de que usa sempre a almofada central, os almofadas laterais e a proteção da correia do queixo quando usa o capacete.
- Para a limpeza e conservação do capacete e da viseira, não utilizar nenhum dos seguintes produtos de limpeza: água quente acima de 40 °C; água salgada; qualquer detergente ácido ou alcalino; benzina, diluente, gasolina ou outros solventes orgánicos; limpa-vidros; ou detergentes de limpeza contendo solventes orgánicos. A utilização de qualquer um destes produtos poderá alterar a estrutura química do capacete, diminuindo a segurança.
- Se os insetos colados ao capacete durante a condução não forem retirados, a superfície do capacete pode ficar corroída. Devem ser removidos prontamente.
- Utilizar apenas componentes genuínos da SHOEI para substituir a viseira, a viseira de sol, ou os componentes interiores.

Español

Lista de piezas

Las piezas opcionales siguientes están disponibles para la reparación o el reemplazo.

Para reemplazar las piezas, lea el manual de instrucciones suministrado con la pieza respectiva.

- Pantalla CNS-1C
- Visera parasol QSV-2
- Lámina antivaho
- Barbillera
- Deflector de respiración
- Entrada de aire superior
- Salida de aire superior
- Almohadilla craneal
- Almohadillas de mejilla (conjunto izquierdo y derecho)
- Fundas de la correa de sujeción (conjunto izquierdo y derecho)
- Acolchados de oreja (conjunto izquierdo y derecho)
- Cubiertas de la base del intercomunicador (conjunto izquierdo y derecho)
- Cubierta de la caja de la batería (filtro incluido)

Piezas opcionales GT-Air3

Almohadillas para el ajuste de montaje (opcional)

Al conducir durante largos periodos, puede sentir cierta presión en las zonas delantera, trasera, izquierda o derecha de su casco. En este caso, puede cambiar el ajuste introduciendo la almohadilla de ajuste opcional en la parte superior de la almohadilla craneal.

Inserte la almohadilla de ajuste a través de la abertura de la parte superior como se muestra en el dibujo.

Nota 1. Después de insertar la almohadilla, compruebe que la almohadilla encaje correctamente en las cuatro esquinas.

Nota 2. Este es un tamaño común de almohadillas para el ajuste correcto.

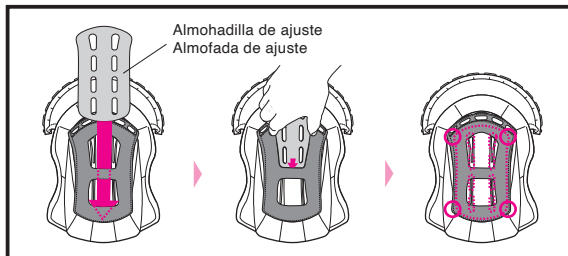

Português

Lista de componentes

Estes componentes opcionais estão disponíveis para reparação ou substituição.

Para substituir os componentes, ler o Manual de Instruções incluído na respetiva embalagem.

- Viseira CNS-1C
- Viseira de sol QSV-2
- Película anti-embaciante
- Proteção do queixo
- Respiradouro
- Entrada de ar superior
- Saída de ar superior
- Almofada Central
- Almofadas laterais (conjunto esquerdo e direito)
- Proteção da correia do queixo (conjunto esquerdo e direito)
- Almofadas para orelhas (conjunto esquerdo e direito)
- Tampas da base do intercomunicador (conjunto esquerdo e direito)
- Tampa da caixa da bateria (filtro incluído)

Peças opcionais GT-Air3

Almofadas para ajuste à cabeça (opcional)

Ao conduzir durante longos periodos, poderá sentir algum aperto nas áreas dianteira, traseira, esquerda ou direita do capacete. Neste caso, pode alterar o ajuste inserindo a almofada de ajuste opcional na parte superior da almofada central.

Insira a almofada de ajuste através da abertura na parte superior, como mostrado no desenho.

Nota 1. Depois de introduzir a almofada, verifique se a almofada está bem colocada nos quatro cantos.

Nota 2. Este é um tamanho comum de almofadas para ajuste de encaixe.

Ελληνικά

Polski

Διαβάστε πρώτα τις ακόλουθες οδηγίες	Przeczytaj to najpierw	93
Έλεγχος του περιεχομένου συσκευασίας	Potwierdź zapakowane pozycje	94
Περιγραφή των στοιχείων του κράνους	Opis części	95
πρίνιο	Ostłona ust	96
Χρήση λαδιού σιλικόνης	Używanie oleju silikonowego	96
Κάλυμμα σαγονιού	Ostłona szczęki	97
Ζελατίνα CNS-1C	Ostłona CNS-1C	98
Σημαντική Ειδοποίηση σχετικά με τη Χρήση της Ζελατίνας CNS-1C	Ważna informacja dotycząca osłony CNS-1C1	102
Ρύθμιση της ζελατίνας τύπου CNS-1C	Regulacja osłony CNS-1C	103
Ζελατίνα προστασίας από τον ήλιο QSV-2	Ostłona przeciwsłoneczna QSV-2	105
Σημαντική Ειδοποίηση σχετικά με τη Χρήση της Ζελατίνας Προστασίας από τον Ήλιο QSV-2	Ważne uwagi dotyczące obchodzenia się z osłoną przeciwsłoneczną QSV-2	107
Σύστημα εξαερισμού κατά του θαμπώματος της ζελατίνας	System wentylacyjny zapobiegający zaparowaniu	107
Αντανakλαστικά αυτοκόλλητα	Naklejki odblaskowe	109
Αντιθαμβωτική ζελατίνα	Wkładka nieparująca	110
Εργαλείο για Σέρβις	Narzędzie serwisowe	110
Αντικατάσταση των Εσωτερικών Εξαρτημάτων	Wymiana części wewnętrznych	111
Αφαίρεση των εσωτερικών στοιχείων	Wyzmowanie części wewnętrznych	112
Μαξιλαράκια στα αυτιά	Wkładki uszne	113
Τοποθέτηση εσωτερικών στοιχείων	Wkładanie części wewnętrznych	114
Σημαντικό σημείωμα σχετικά με τη χρήση των εσωτερικών στοιχείων	Ważna informacja dotycząca części wewnętrznych	116
E.Q.R.S. (Σύστημα Ταχείας Απελευθέρωσης Έκτακτης Ανάγκης)	E.Q.R.S. (ang. Emergency Quick Release System – awaryjny system szybkiego odpinania)	117
Κατά την τοποθέτηση της ειδικής ενδοεπικοινωνίας για την GT-Air 3	W przypadku instalacji interkomu przeznaczonego do GT-Air 3	118
Άλλες υποδείξεις προσοχής	Inne ostrzeżenia	120
Λίστα των στοιχείων του	Wykaz części	121
Προαιρετικά στοιχεία GT-Air 3	Części opcjonalne GT-Air3	121

Διαβάστε πρώτα τις ακόλουθες οδηγίες

Αυτό το προϊόν είναι ένα κράνος μηχανής.

Μην το χρησιμοποιείτε για άλλο σκοπό εκτός από την οδήγηση μηχανής. Σε περίπτωση χρήσης του κράνους για άλλο σκοπό, ενδέχεται να μην προσφέρει αρκετή προστασία σε περίπτωση ατυχήματος.

Κανένα κράνος δεν προστατεύει τον οδηγό από όλους τους προβλέψιμους κινδύνους κατά την οδήγηση με υψηλή ή χαμηλή ταχύτητα.

Για να παρέχει μέγιστη προστασία του κρανίου, το κράνος πρέπει να εφαρμόζει σωστά και το σύστημα συγκράτησης του κράνους στο κεφάλι πρέπει να δεθεί καλά κάτω από το σαγόνι. Το κράνος πρέπει να εφαρμόζει καλά στο κεφάλι και ταυτόχρονα να έχει τη δυνατότητα να περιστραφεί. Εάν το κράνος σας είναι πολύ μεγάλο, μπορεί να γλιστρήσει στο κεφάλι σας ενώ οδηγείτε με αποτέλεσμα το κράνος σας να εμποδίσει την όρασή σας ή να αφαιρεθεί σε ένα ατύχημα με αποτέλεσμα προσωπικό τραυματισμό ή θάνατο. Για να μάθετε να φοράτε σωστά το κράνος και να το ασφαλίσετε, διαβάστε το βιβλιάρικι «Η σωστή χρήση του κράνους» που θα βρείτε μαζί με τη συσκευασία του κράνους.

Το περιεχόμενο του περιγράφεται στις παρούσες οδηγίες χρήσης υπόκειται σε αλλαγές χωρίς προειδοποίηση.

Οι απεικονίσεις στις παρούσες οδηγίες χρήσης ενδέχεται να διαφέρουν από το προϊόν στην πραγματικότητα.

Τα πνευματικά δικαιώματα για τις παρούσες οδηγίες χρήσης ανήκουν στην εταιρία SHOEI CO., LTD. Απαγορεύεται αυστηρά η ανατύπωση και η αντιγραφή τους χωρίς γραπτή άδεια.

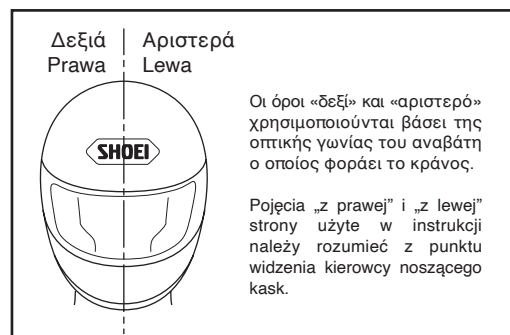

Przeczytaj to najpierw

Opisany tu produkt jest kaskiem motocyklowym.

Nie używaj go do żadnych innych czynności poza jazdą motocyklem. Używanie kasku do innego celu może nie zapewnić dostatecznej ochrony w razie wypadku.

Żaden kask nie jest w stanie ochronić przed wszelkimi możliwymi rodzajami uderzeń przy niskich i wysokich prędkościach.

Warunkiem maksymalnej ochrony głowy jest poprawne dopasowanie kasku i prawidłowe zamknięcie systemu mocującego kask pod podbródkiem. Prawidłowo włożony na głowę kask powinien zapewniać dostateczne pole widzenia na boki. Jeśli kask jest za duży, może przesuwać się na głowie podczas jazdy, powodując zasłanianie widoku, lub też spaść podczas wypadku, prowadząc do obrażeń ciała lub śmierci. Aby nauczyć się poprawnie nosić i zabezpieczać kask, zapoznaj się z broszurką „Prawidłowe używanie kasku”, znajdującą się w opakowaniu razem z kaskiem.

Zastrzegamy sobie prawo do zmian w treści niniejszej instrukcji bez wcześniejszego powiadomienia.

Ilustracje zawarte w instrukcji mogą się różnić od rzeczywistego produktu.

Właścicielem praw autorskich do niniejszej instrukcji jest firma SHOEI CO., LTD. Powielanie i kopiowanie niniejszej instrukcji bez uprzedniej pisemnej zgody jest zabronione.

Έλεγχος του περιεχομένου συσκευασίας

Μόλις ανοίξετε τη συσκευασία βεβαιωθείτε ότι συμπεριλαμβάνονται όλα τα στοιχεία και εξαρτήματα.

1. Κράνος
2. Αντιθαμβωτική ζελατίνα
3. Επρίνιο
4. Κάλυμμα σαγονιού
5. Θήκη κράνους
6. Οδηγίες χρήσεως
7. «Η σωστή χρήση του κράνους»
8. Προειδοποιητικό αυτοκόλλητο (Ετικέτα E-3: για Προϊόντα ECE R22)
9. Αυτοκόλλητα με το σήμα κατατεθέν της SHOEI (2)
10. Πείρος της αντιθαμβωτικής ζελατίνας
11. Εργαλείο για Σέρβις
12. Λάδι σιλικόνης
13. Αντανакλαστικά αυτοκόλλητα (για τη Γαλλία και τη Χιλή)

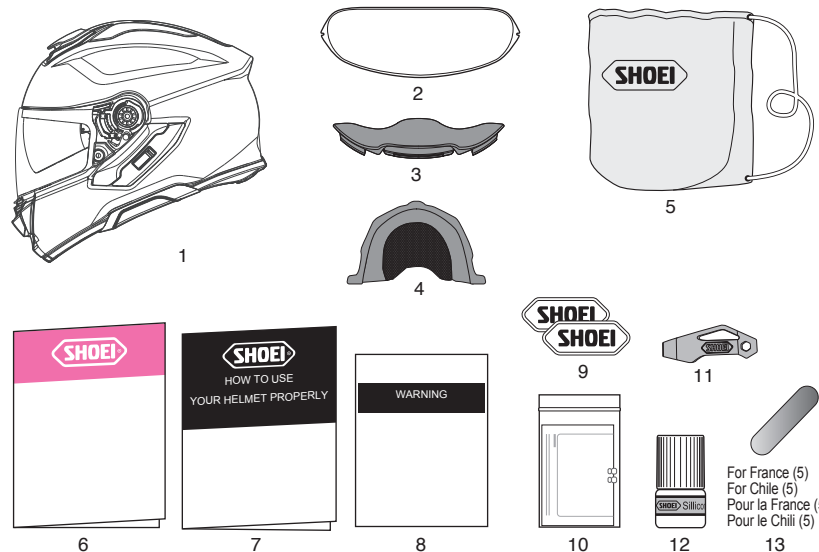

! Συνιστάται να κρατήσετε το κουτί συσκευασίας και το υλικό συσκευασίας, σε περίπτωση που επιθυμείτε να αποστείλετε το κράνος ή στοιχεία του κράνους για επισκευή. Σε περίπτωση που θέλετε να διαθέσετε αυτά τα υλικά, παρακαλούμε να ακολουθήσετε τους αντίστοιχους νόμους και προδιαγραφές.

Potwierdź zapakowane pozycje

Po otwarciu pudełka sprawdź, czy zawiera ono wszystkie części i akcesoria.

1. Kask
2. Wkładka nieparująca
3. Osłona ust
4. Osłona szczęki
5. Torba na kask
6. Instrukcja użytkowania
7. „Prawidłowe używanie kasku”
8. Naklejka ostrzegawcza (etykieta E-3: dla produktów ECE R22)
9. Naklejane logo SHOEI (2)
10. Sworzeń wkładki nieparującej
11. Narzędzie serwisowe
12. Olej silikonowy
13. Naklejki odblaskowe (dla Francji i Chile)

! Zalecamy zachowanie pudełka i zawartych w nim materiałów ochronnych na wypadek konieczności odesłania produktu lub jego części do naprawy. Jeżeli chcesz usunąć te materiały, zastosuj się do obowiązujących przepisów.

Περιγραφή των στοιχείων του κράνους

1. Κάτω εισαγωγή αέρα
2. Κουμπιά κλειδώματος ζελατίνας
3. Σύστημα εξαερισμού κατά του θαμπώματος της ζελατίνας
4. Ζελατίνα CNS-1C
5. Ζελατίνα προστασίας από τον ήλιο QSV-2
6. Στήριγμα ζελατίνας προστασίας από τον ήλιο
7. Αντικραδασμική επένδυση
8. Πάνω εισαγωγή αέρα
9. Σκελετός κράνους
10. Άνω εξαγωγή αέρα
11. Βάση ζελατίνας
12. Μοχλός ζελατίνας προστασίας από τον ήλιο
13. Κάλυμμα θήκης μπαταρίας
14. Κάλυμμα βάσης ενδοεπικοινωνίας
15. Υποσιγάωνο

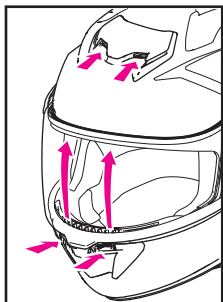
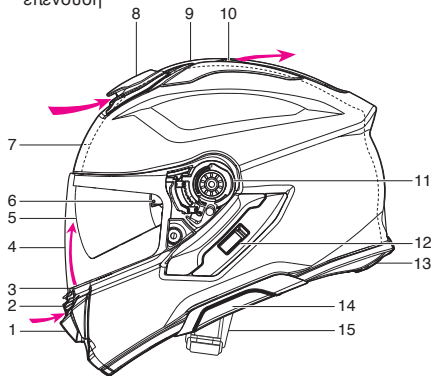
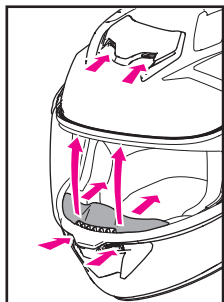
Χωρίς επιρίνιο
Bez osłony ustΜε επιρίνιο
Z osłoną ust

⚠ Οι ανοιχτοί αεραγωγοί του κράνους έχουν ως αποτέλεσμα την αύξηση της έντασης των θορύβων.

Opis części

1. Dolny wlot powietrza
2. Przyciski blokowania osłony
3. System wentylacyjny zapobiegający zarparowaniu
4. Osłona CNS-1C
5. Osłona przeciwsłoneczna QSV-2
6. Uchwyt osłony przeciwsłonecznej
7. Wkładka absorbująca siłę uderzenia
8. Górny wlot powietrza
9. Skorupa
10. Górny wylot powietrza
11. Podstawa osłony
12. Dźwignia osłony przeciwsłonecznej
13. Pokrywa komory baterii
14. Pokrywa podstawy interkomu
15. Pasek na podbródek

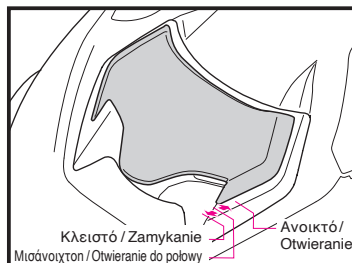

Πάνω εισαγωγή αέρα / Górny wlot powietrza

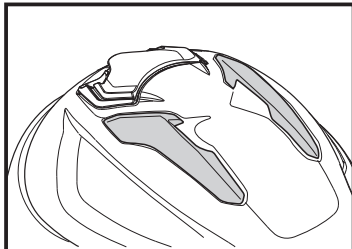

Άνω εξαγωγή αέρα / Górny wylot powietrza

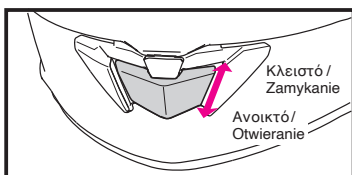

Κάτω εισαγωγή αέρα / Dolny wlot powietrza

⚠ Otwarcie otworów wentylacyjnych kasku może zwiększyć poziom hałasu.

Επιρίνιο

Η τοποθέτηση του επιρινίου αλλάζει τη ροή του αέρα από την κάτω εισαγωγή αέρα. Αυτό κατευθύνει τον αέρα γύρω από το στόμα σας και μειώνει επίσης το θόλωμα της ζελατίνας που προκαλείται από την αναπνοή. Για να το τοποθετήσετε, ακολουθήστε τα εξής βήματα.

Τοποθέτηση του επιρινίου

Όπως απεικονίζεται στην εικόνα, εισαγάγετε το επιρίνιο στο κενό ανάμεσα στον εξαερισμό κατά του θαμπώματος της ζελατίνας και την επένδυση της μάσκας. Αφού τοποθετήσετε το επιρίνιο, βεβαιωθείτε ότι είναι καλά στερεωμένο.

Αφαίρεση του επιρινίου

Τραβήξτε το επιρίνιο από το κενό ανάμεσα στον εξαερισμό κατά του θαμπώματος της ζελατίνας και την αντικραδασμική επένδυση. Καθώς τραβάτε το επιρίνιο, ενδέχεται να βγάλετε και το πίσω μέρος του πλαισίου. Στην περίπτωση αυτή, πιάστε το πλαίσιο με τα δύο δάχτυλα και επαναφέρετέ το στη θέση του.

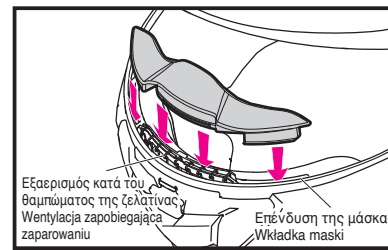

⚠ Μη κουβαλάτε ή κρατάτε το κράνος από το επιρίνιο. Το επιρίνιο κινδυνεύει να βγει και να πέσει το κράνος.

Χρήση λαδιού σιλικόνης

Για να εφαρμόζει καλύτερα τη ζελατίνα κατά το κλείσιμο, χρησιμοποιήστε το λάδι σιλικόνης, που θα βρείτε στη συσκευασία, για εφαρμογή στο πλαίσιο της ζελατίνας. Απομακρύνετε ενδεχόμενες ακαθαρσίες ή σκόνης, έπειτα απλώστε μία μικρή ποσότητα του λαδιού στα σημεία που αναδεικνύονται στην εικόνα. Σκουπίστε το λάδι που περισσεύει. Εάν το λάδι σιλικόνης έλθει σε επαφή με τη ζελατίνα, ενδέχεται να αφήσει λεκέδες και να μειώσει την ορατότητά σας. Ελέγξτε το βαθμό λίπανσης σε τακτικά διαστήματα.

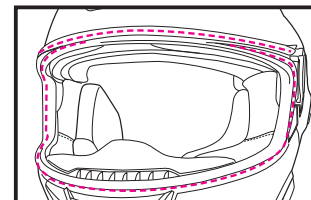

Osłona ust

Instalacja osłony ust zmienia przepływ powietrza z dolnego wlotu powietrza. Powoduje to kierowanie powietrza wokół ust motocyklisty i ogranicza parowanie osłony powodowane oddychaniem.

Aby założyć osłonę ust, wykonaj opisane niżej czynności.

Zakładanie osłony ust

W sposób pokazany na rysunku włóż osłonę ust w szczelinę między wentylacją zapobiegającą zarparowaniu, a wkładką maski. Po zainstalowaniu osłony ust sprawdź, czy jest dobrze zamocowana.

Zdejmowanie osłony ust

Wyciągnij osłonę ust ze szczeliny między wentylacją zapobiegającą parowaniu, a wkładką absorbującą siłę uderzenia. Przy wyciągnięciu osłony ust może się odłączyć tylna część zawijki wizjera. Jeżeli tak się stanie, chwyć zawijkę wizjera między kciuk i palec wskazujący i wciśnij ją z powrotem na miejsce.

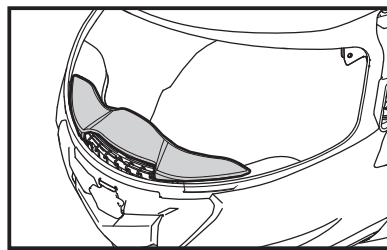

⚠ Nie noś i nie trzymaj kasku za osłonę ust. Osłona ust może się oderwać i kask może upaść na ziemię.

Używanie oleju silikonowego

Aby lepiej uszczelnić osłonę, nanieś dołączony olej silikonowy na zawijkę. Najpierw dokładnie usuń zanieczyszczenia i pył, a następnie nanieś niewielką ilość oleju na odpowiednią część w sposób pokazany na rysunku. Zetrzyj nadmiar oleju. Jeśli olej silikonowy pobrudzi osłonę, może to ograniczać pole widzenia. Regularnie sprawdzaj, czy elementy są dobrze nasmarowane.

Ελληνικά

Κάλυμμα σαγονιού

Το κάλυμμα σαγονιού περιορίζει την είσοδο του ανέμου και την εισβολή του θορύβου του αέρα από την περιοχή της σιαγόνας. Ακολουθήστε την παρακάτω διαδικασία για να τοποθετήσετε και να αφαιρέσετε το κάλυμμα σαγονιού.

Τοποθέτηση του καλύμματος σαγονιού

Ευθυγραμμίστε το βέλος στο κέντρο της βάσης του καλύμματος σαγονιού με το κέντρο του μπροστινού άκρου του κράνους. Τοποθετήστε το κάλυμμα σαγονιού στο διάκενο μεταξύ του σκελετού κράνους και της αντικραδασμικής επένδυσης και, στη συνέχεια, τοποθετήστε και τα δύο άκρα της βάσης με τη σειρά (Εικόνα 1 και 2).

Αφαίρεση του καλύμματος σαγονιού

Τραβήξτε προς τα πάνω και προς τα έξω το κεντρικό τμήμα της βάσης του καλύμματος σαγονιού και, στη συνέχεια, τραβήξτε προς τα έξω και τα δύο άκρα της βάσης για να αφαιρέσετε το κάλυμμα σαγονιού (Εικόνα 3).

ΠΡΟΕΙΔΟΠΟΙΗΣΗ

- Με το κάλυμμα σαγονιού τοποθετημένο, ο ήχος από κοντινά οχήματα θα μειωθεί. Λάβετε υπόψη σας αυτό κατά τη οδήγηση.
- Μη κουβαλάτε ή κρατάτε το κράνος από το κάλυμμα σαγονιού. Το κάλυμμα σαγονιού κινδυνεύει να βγει και να πέσει το κράνος.

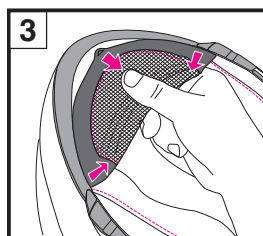
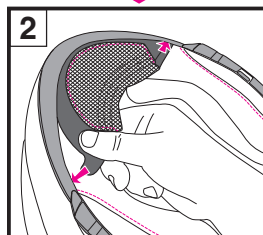
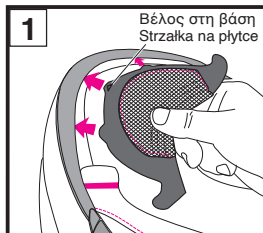

Polski

Ośłona szczęki

Ośłona podbródka ogranicza przedostawanie się wiatru do kasku oraz przenoszenie szumu wiatru z okolic podbródka. Postępuj zgodnie z poniższą procedurą, aby przyjąć i odjąć osłonę podbródka.

Montaż osłony podbródka

Dopasuj strzałkę pośrodku płytki osłony podbródka do środka przedniej krawędzi kasku. Włóż osłonę podbródka w odstęp pomiędzy skorupą a wkładką absorbującą siłę uderzenia, po czym włóż oba końce płytki w pokazanej kolejności (rysunki 1 i 2).

Zdejmowanie osłony podbródka

Pociągnij do góry i na zewnątrz środkową część płytki osłony podbródka, a następnie wyciągnij oba końce płytki w celu usunięcia osłony podbródka (rysunek 3).

OSTRZEŻENIE

- Przy założonej osłonie szczęki odgłosy powodowane przez inne pojazdy będą cichsze. Należy o tym pamiętać podczas jazdy.
- Nie noś i nie trzymaj kasku za osłonę szczęki. Osłona szczęki może się oderwać i kask może upaść na ziemię.

Ελληνικά

Ζελατίνα CNS-1C

⚠️ Αφαιρέστε την προστατευτική μεμβράνη πριν από την πρώτη χρήση της ζελατίνας.

Εάν κατεβάσετε εντελώς τη ζελατίνα CNS-1C, η προεξοχή της ζελατίνας θα κουμπώσει με το άγκιστρο. Συνιστάται η χρήση της ζελατίνας στη θέση αυτή κατά την οδήγηση της μοτοσυκλέτας σας (Εικόνα 1).

Ελαφρώς ανοικτή θέση

Όταν η ζελατίνα έχει θαμπώσει, το θάμπωμα μπορεί να αφαιρεθεί ρυθμίζοντας τη ζελατίνα σε ελαφρώς ανοικτή θέση όπως στην Εικόνα 2 και οδηγώντας τη μοτοσυκλέτα με χαμηλή ταχύτητα έτσι ώστε να κυκλοφορήσει ο αέρας μέσα στο κράνος.

ΠΡΟΕΙΔΟΠΟΙΗΣΗ

Μην οδηγείτε με τη ζελατίνα σε ελαφρώς ανοικτή θέση με υψηλή ταχύτητα. Η ζελατίνα μπορεί να ανοίξει ξαφνικά, κάτι το οποίο είναι πολύ επικίνδυνο.

Άνοιγμα της ζελατίνας

Πιέστε το κουμπί κλειδώματος της ζελατίνας για να απελευθερώσετε το κλειδώμα και ανοίξτε τη ζελατίνα κρατώντας το κουπάκι της ζελατίνας (Εικόνα 3).

Polski

Ośłona CNS-1C

⚠️ Przed pierwszym użyciem osłony zdejmij folię ochronną.

Po opuszczeniu osłony CNS-1C do końca język osłony chwyci haczyk. Zalecamy używanie osłony w tej pozycji podczas jazdy motocyklem (rysunek 1).

pozycja nieznaczного otwarcia

Kiedy osłona jest zamglona, mgła może zostać usunięta poprzez ustawienie osłony w pozycji nieznaczного otwarcia, jak na rysunku 2 i przejechanie motocyklem z małą prędkością, aby wymusić cyrkulację powietrza wewnątrz kasku.

OSTRZEŻENIE

Nie jedź z dużą prędkością przy osłonie ustawionej w pozycji nieznaczного otwarcia. Osłona może niespodziewanie całkowicie się otworzyć, co może być powodem bardzo niebezpiecznych sytuacji.

Otwieranie osłony

Naciśnij przycisk blokady osłony, aby ją odblokować, a następnie otwórz osłonę, trzymając za język osłony (rysunek 3).

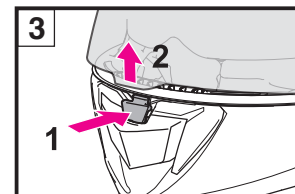
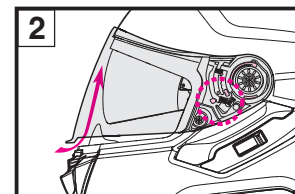
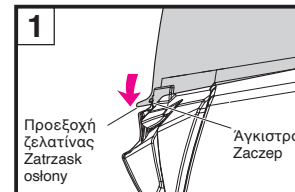

Ελληνικά

Αφαίρεση της ζελατίνας CNS-1C

1. Ανοίξτε τη ζελατίνα στην εντελώς ανοιχτή θέση όπως στην Εικόνα 4.
2. Ανασηκώστε τη ζελατίνα τραβώντας μια σκανδάλη προς τα κάτω άγκιστρα (Α) και (Β) όπως στην Εικόνα 5. Στη συνέχεια, αφαιρέστε μια ζελατίνα που κινείται στο άγκιστρο (Γ) σε μια προς την κατεύθυνση του βέλους όπως στην Εικόνα 6.
3. Κάντε το με τον ίδιο τρόπο για την άλλη πλευρά.

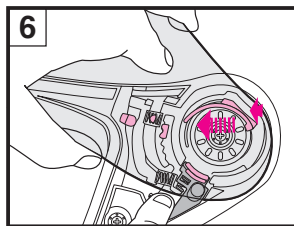
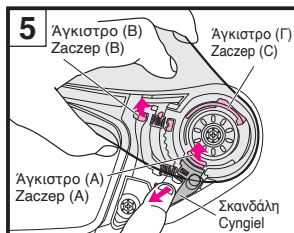
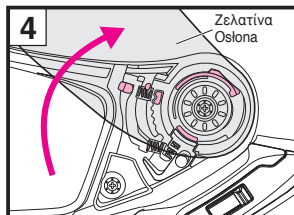

Polski

Zdejmowanie osłony CNS-1C

1. Ustaw osłonę w położenie całkowitego otwarcia, jak na rysunku 4.
2. Podnieś osłonę pociągając do dołu cyngiel i zwolnij zaczepy (A) i (B), zgodnie z rysunkiem 5. Następnie zdejmij ruchomy zaczep osłony (C) w kierunku wskazanym strzałką, zgodnie z rysunkiem 6.
3. W analogiczny sposób postąpić po drugiej stronie.

Ελληνικά

Τοποθέτηση της Ζελατίνας CNS-1C

1. Ρυθμίστε μια ζελατίνα σε πλήρως ανοιχτή θέση και τοποθετήστε τη ζελατίνα του άγκιστρου (Γ) όπως στην Εικόνα 4.
2. Πιέστε τις περιοχές με βέλη μιας ζελατίνας που υποδεικνύονται στην Εικόνα 5 μέχρι να ασφαλίσει. Στη συνέχεια, τοποθετήστε τα άγκιστρα (Α) και (Β) καλά στις θέσεις που υποδεικνύονται στην Εικόνα 6.
3. Κάντε το με τον ίδιο τρόπο για την άλλη πλευρά.
4. Ανοίξτε και κλείστε μια ζελατίνα μερικές φορές και βεβαιωθείτε ότι όλα τα άγκιστρα είναι στερεωμένα με ασφάλεια.

! ΠΡΟΕΙΔΟΠΟΙΗΣΗ

Αν το άγκιστρο και το γρανάζι δεν έχουν στερεωθεί καλά στη βάση της ζελατίνας, η ζελατίνα κινδυνεύει να αποσπαστεί κατά την οδήγηση, προκαλώντας απρόσμενο ατύχημα. Έπειτα από την τοποθέτηση της ζελατίνας CNS-1C, ανοιγκλείστε τη μερικές φορές για να επιβεβαιώσετε ότι το άγκιστρο και το γρανάζι εφαρμόζουν σταθερά. Με τη ζελατίνα εντελώς κλειστή, ελέγξτε αν το κουμπάκι κλειδώματος της ζελατίνας έχει κουμπώσει με το άγκιστρο της ζελατίνας.

Polski

Zakładanie osłony CNS-1C

1. Ustaw osłonę w pozycji całkowitego otwarcia i włóż zaczep osłony (C) jak na rysunku 7.
2. Naciśnij obszary osłony wskazane strzałkami na rysunku 8, aż do usłyszenia kliknięcia. Włóż pewnie zaczepy (A) i (B) w pozycje wskazane na rysunku 9.
3. W analogiczny sposób postąpić po drugiej stronie.
4. Otwórz i zamknij osłonę kilka razy i upewnij się, że wszystkie zaczepy są dobrze zamocowane.

! OSTRZEŻENIE

Jeżeli zaczep i zębata nie zostaną poprawnie zamocowane w podstawie osłony, to osłona może się odłączyć w czasie jazdy i spowodować wypadek. Po założeniu osłony CNS-1C otwórz i zamknij ją kilka razy, aby upewnić się, że zaczep i zębata są poprawnie zamocowane. Przy całkowicie zamkniętej osłonie sprawdź, czy język blokowania osłony jest zamocowany o zaczep osłony.

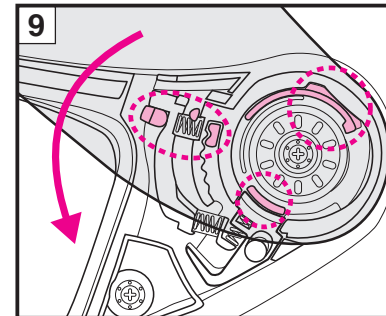
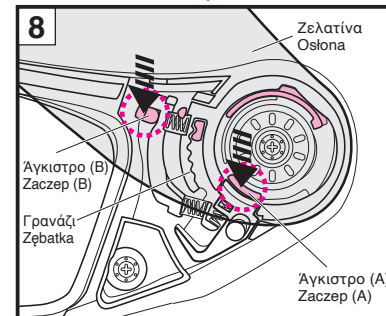
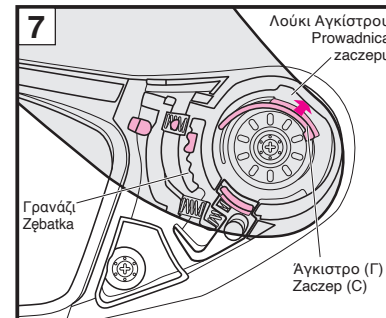

⚠️ ΠΡΟΕΙΔΟΠΟΙΗΣΗ

Διαβάστε προσεκτικά τις οδηγίες και τις προειδοποιήσεις στο εγχειρίδιο οδηγιών χρήσης πριν από τη χρήση αυτής της ζελατίνας. Είναι δική σας ευθύνη να διασφαλίσετε ότι η χρήση αυτής της ζελατίνας συμμορφώνεται με κάθε κρατική ή τοπική νομοθεσία.

- Η αναλογία μετάδοσης φωτός των ζελατινών Spectra (Φάσμα) (με καθρέφτη) και Dark Smoke είναι μικρότερη από αυτήν που απαιτεί η ECE R22/06. Επομένως, δεν είναι εγκεκριμένες. Ωστόσο, όταν χρησιμοποιούνται στην οδήγηση σε πορεία για μεγάλο χρονικό διάστημα κάτω από έντονη ηλιακή ακτινοβολία, μπορούν να μειώσουν την κούραση των ματιών σας περισσότερο σε σύγκριση με μια εγκεκριμένη ζελατίνα.
- Οι σκούρες ή με καθρέφτη ζελατίνες μειώνουν τη διαπερατότητα του φωτός και μπορεί να επηρεάσουν την όραση του αναβάτη σε ορισμένες περιπτώσεις αυξάνοντας την πιθανότητα σύγκρουσης με αποτέλεσμα τραυματισμό ή θάνατο.
- Μην χρησιμοποιείτε ποτέ μια σκούρα ή με καθρέφτη ζελατίνα τη νύχτα, σε τούνελ, σε βροχή, ομίχλη ή σε άλλες σκοτεινές ή χαμηλής ορατότητας συνθήκες. Αυτές οι ζελατίνες προορίζονται για χρήση αποκλειστικά κατά τη διάρκεια της ημέρας.
- Μην χρησιμοποιείτε μια σκούρα ή με καθρέφτη ζελατίνα μαζί με την ζελατίνα προστασίας από τον ήλιο του κράνους, γυαλιά ηλίου ή οποιοδήποτε άλλο προϊόν που μειώνει τη φωτοπερατότητα. Αυτό μπορεί να εμποδίσει την ορατότητά σας και να είναι πολύ επικίνδυνο.
- Όταν η αντιθαμβωτική ζελατίνα με επιβραδυντικό ομίχλης είναι τοποθετημένη σε αυτές τις ζελατίνες, η αναλογία μετάδοσης φωτός μειώνεται το πολύ κατά 10%.

Όταν χρησιμοποιούνται μαζί η σκούρα ή με καθρέφτη ζελατίνα και η εσωτερική ζελατίνα προστασίας από τον ήλιο στις ΗΠΑ, δεν πληρούν τις προδιαγραφές φωτοπερατότητας, ο συντελεστής της οποίας ανέρχεται σε VESC-8*. Μην χρησιμοποιείτε τη σκούρα ή με καθρέφτη ζελατίνα στο κράνος σας όταν η χρήση της δεν πληροί τον συντελεστή φωτοπερατότητας VESC-8*. Σε αντίθετη περίπτωση, η περιορισμένη ορατότητα λόγω χρήσης της σκούρας ή με καθρέφτη ζελατίνας ενδέχεται να προκαλέσει σοβαρά ατυχήματα και να οδηγήσει σε σοβαρό τραυματισμό ή θάνατο.

VESC-8: Vehicle Equipment Safety Commission regulation NO.8 for motorcyclist eye protection

(Οδηγία Αρ. 8 της Επιτροπής για την ασφάλεια κατά τη χρήση εξοπλισμού οχημάτων, σχετικά με την οπτική προστασία δικυκλιστών.)

Οι κανόνες αυτοί εφαρμόζονται στα 36 κράτη των ΗΠΑ, στα οποία ισχύει ο νόμος οπτικής προστασίας δικυκλιστών.

⚠️ OSTRZEŻENIE

Przed rozpoczęciem korzystania z tej osłony uważnie przeczytaj instrukcje i ostrzeżenia w instrukcji obsługi. To użytkownik odpowiada za korzystanie z tej osłony zgodnie z prawem krajowym i lokalnym.

- Współczynnik przepuszczalności światła osłony Spectra (lustrzanej) i osłony Dark Smoke jest mniejszy niż wymagany przez ECE R22/06. Dlatego nie są one homologowane. Jednak gdy są używane podczas długiej jazdy na torze w silnym świetle słonecznym, mogą lepiej łagodzić zmęczenie oczu w porównaniu z homologowaną osłoną.
- Przyciemnione lub lustrzane osłony zmniejszają przepuszczalność światła i, w pewnych okolicznościach, mogą ograniczać motocyklistę widoczność, zwiększając ryzyko wypadku prowadzącego do obrażeń ciała lub śmierci.
- Nigdy nie używaj przyciemnionej ani lustrzanej osłony nocą, w tunelach, podczas opadów deszczu, w mgłę lub w innych warunkach słabej widoczności. Te osłony są przeznaczone wyłącznie do użytku podczas dnia.
- Nie używaj przyciemnionej ani lustrzanej osłony w połączeniu z wbudowaną osłoną przeciwsłoneczną kasku, okularami przeciwsłonecznymi ani innym produktem zmniejszającym przepuszczalność światła. Może to ograniczyć widoczność i być bardzo niebezpieczne.
- Jeśli wkładka nieparująca różniącjąca parowanie jest przyłączona do tych osłon, współczynnik przepuszczalności światła zmniejsza się maksymalnie o 10%.

Jeżeli w USA stosowana jest przyciemniona lub lustrzana osłona wraz z osłoną przeciwsłoneczną, wymagania współczynnika przepuszczalności światła według normy VESC-8* nie są spełnione. Nie należy stosować przyciemnionej lub lustrzanej osłony kasku w sposób niezgodny z VESC-8*. W przeciwnym razie ograniczenie widoczności wywołane przyciemnioną lub lustrzaną osłoną może doprowadzić do wypadku i ciężkich obrażeń lub śmierci.

VESC-8 : Vehicle Equipment Safety Commission regulation NO.8 for motorcyclist eye protection

(Przepis nr 8 VESC-8 Komisji Bezpieczeństwa Wyposażenia Pojazdów o ochronie oczu motocyklistów) Ten przepis jest powszechnie zalecany i stosowany przez 36 stanów USA w przepisach o ochronie oczu motocyklistów.

Σημαντική Ειδοποίηση σχετικά με τη Χρήση της Ζελατίνας CNS-1C

- Ακαθάρσιες και γρατσουνιές στη ζελατίνα ενδέχεται να εμποδίσουν την ορατότητα κατά την οδήγηση και αυτό να είναι πολύ επικίνδυνο! Σε περίπτωση που η ζελατίνα CNS-1C λερωθεί ή γδαρθεί, σταματήστε αμέσως τη χρήση της. Αφαιρέστε τη ζελατίνα, και καθαρίστε τη ή προβείτε στην αντικατάστασή της.
- Καθαρίστε τη ζελατίνα CNS-1C με διάλυμα ήπιου, ουδέτερου σαπουνιού και νερού. Ξεπλύνετε με σκέτο νερό και στεγνώστε τη με μαλακό πανί. Μην χρησιμοποιείτε τα ακόλουθα καθαριστικά προϊόντα: ζεστό νερό άνω των 40 °C, αλατόνερο, όξινα ή αλκαλικά απορρυπαντικά, βενζίνη, καθαριστικό, διαλυτικά, γκαζολίνη ή άλλους οργανικούς διαλύτες, καθαριστικό τζαμιάς ή οποιοδήποτε απορρυπαντικό που περιέχει οργανικούς διαλύτες. Σε περίπτωση χρήσης τέτοιων απορρυπαντικών υπάρχει κίνδυνος αλλοίωσης της χημικής σύστασης της ζελατίνας και ενδεχόμενη μείωση της ασφάλειας.
- Μην οδηγείτε με θολή ζελατίνα. Αυτό μπορεί να εμποδίσει την ορατότητά σας και να είναι πολύ επικίνδυνο. Σε περίπτωση που η ζελατίνα CNS-1C έχει θαμπώσει, ανοίξτε την κάτω εισαγωγή αέρα και ανοίξτε τη ζελατίνα για να κυκλοφορήσει ο αέρας στο εσωτερικό του κράνους και να καθαρίσει το θαμπωμένο της ζελατίνας. Η χρήση της αντιθαμβωτικής ζελατίνας είναι επίσης αποτελεσματική στο σταμάτημα του θαμπώματος.
- Χρησιμοποιείτε πάντα τη γνήσια αντιθαμβωτική ζελατίνα της SHOEI για την αντίστροφη ζελατίνα. Για την τοποθέτηση της αντιθαμβωτικής ζελατίνας, παρακαλούμε να διαβάσετε τις οδηγίες που περιλαμβάνονται σε αυτήν.
- Αφαιρέστε την προστατευτική μεμβράνη πριν από τη χρήση της ζελατίνας CNS-1C.
- Μην κολλάτε αυτοκόλλητα ή κολλητική ταινία στο πεδίο ορατότητας της ζελατίνας CNS-1C.
- Αφού καθαρίσετε ή αντικαταστήσετε τις βάσεις, κλείστε τη ζελατίνα και βεβαιωθείτε ότι αγγίζει το πλαίσιο σε όλες τις πλευρές. Εάν υπάρχει κενό ανάμεσα στη ζελατίνα και το πλαίσιο, ρυθμίστε μια θέση της βάσης και περιορίστε το κενό, επειδή ενδέχεται να προκαλέσει είσοδο του ανέμου ή θορύβου.
- Για βίδες σύφλης, εφαρμόστε κατακόρυφα το κατασβίδι κεφαλής Philips μεγέθους Νο.2 και περιστρέψτε το προσεκτικά. Εάν χρησιμοποιείται ακατάλληλο κατασβίδι ή ηλεκτρικό κατασβίδι, μπορεί να σπάσει η κεφαλή της βίδας. Χρησιμοποιήστε μια αυθεντική βίδα κατασκευασμένη από αλουμίνιο για αντικατάσταση. Εάν μια βίδα έχει σφαιρικό υπερβολικά ενδέχεται να σπάσει. (Συνιστώμενη ροπή: 80 cN·m ή περίπου 8 kgf·cm)

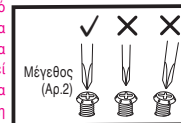

Μέγεθος (Αρ.2)

Ważna informacja dotycząca osłony CNS-1C

- Brud i zarysowania osłony mogą ograniczać widoczność w czasie jazdy, co jest bardzo niebezpieczne! Jeżeli osłona CNS-1C jest brudna lub porośnięta, natychmiast przestań jej używać. Zdejmij i wyczyść osłonę albo wymień ją na nową.
- Osłonę CNS-1C należy czyścić wodą z delikatnym, obojętnym mydłem. Dobrze ołucz osłonę czystą wodą i wytrzyj suchą ściereczką. **Nie używaj żadnego z poniższych środków czyszczących: gorąca woda o temperaturze powyżej 40 °C, woda słona, kwasowe lub zasadowe środki czyszczące, benzyna chemiczna, rozcieńczalnik, benzyna i inne rozpuszczalniki organiczne, środki do mycia szyb i inne środki czyszczące zawierające rozpuszczalniki organiczne.** Użycie jakiegokolwiek z powyższych środków może zmienić skład chemiczny osłony i zagrozić bezpieczeństwu.
- Nie prowadź motocykla z zaparowaną osłoną. Może to ograniczyć widoczność i być bardzo niebezpieczne. Jeżeli osłona CNS-1C jest zaparowana, otwórz dolny wlot powietrza i/lub otwórz osłonę, aby obieg powietrza w kasku usunął parę wodną z osłony. Zastosowanie wkładki nieparującej jest również skuteczne w powstrzymaniu parowania.
- Zawsze używaj oryginalnej wkładki nieparującej SHOEI do odpowiedniej osłony. Aby zamontować wkładkę nieparującą, zapoznaj się z dołączoną do niej instrukcją.
- Przed pierwszym użyciem osłony CNS-1C zdejmij z niej folię ochronną.
- Nie naklejj żadnych naklejek ani taśmy samoprzylepnej w polu widzenia osłony CNS-1C.
- Po wyczyszczeniu lub wymianie płytek podstawy, zamknij osłonę i upewnij się, że dotyka on zawijki wizjera ze wszystkich stron. Jeśli między osłoną, a zawijką wizjera jest szczelina, wyreguluj pozycję płytki podstawy i usuń szczelinę, ponieważ może być ona przyczyną przedostawania się wiatru lub hałasu.
- Do dokręcenia wkrętów użyj śrubokręta z końcówką Philips nr 2, który należy ustawić pionowo i ostrożnie przekręcić. Użycie śrubokręta o nieprawidłowym rozmiarze lub śrubokręta elektrycznego może spowodować uszkodzenie i/ba wkrętu. Do wymiany użyj oryginalnego wkrętu z aluminium. Jeśli wkręt zostanie zbyt mocno dokręcony, może ulec uszkodzeniu. (Zalecany moment dokręcania: 80 cN·m lub około 8 kgf·cm)

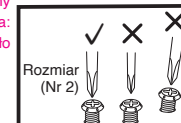

Rozmiar (Nr 2)

Ρύθμιση της ζελατίνας τύπου CNS-1C

1. Ευθυγραμμίστε την οπή της κάτω βίδας της βάσης με το κέντρο της οπής της κάτω βίδας στην πλευρά του σκελετού κράνους (Εικόνα 1) και, στη συνέχεια, σφίξτε προσωρινά τη βίδα.
2. Έπειτα, ευθυγραμμίστε την οπή της πάνω βίδας της βάσης με το κέντρο της οπής της πάνω βίδας στο πλάι του σκελετού κράνους (Εικόνα 2) και, στη συνέχεια, ευθυγραμμίστε τη ροδέλα με τη σχοιμιά και εφαρμόστε την. Αφού σφίξετε τη βίδα, σφίξτε και την κάτω βίδα (Εικόνα 3).
3. Τοποθετήστε τη βάση της ζελατίνας στην άλλη πλευρά με τον ίδιο τρόπο.
4. Τοποθετήστε τη ζελατίνα. Κατόπιν, ανοίξτε και κλείστε τη ζελατίνα μερικές φορές και βεβαιωθείτε ότι όλα τα άγκιστρα είναι στερεωμένα με ασφάλεια στη βάση της ζελατίνας (Εικόνα 4).
5. Με τη ζελατίνα εντελώς κλειστή, ελέγξτε αν η ζελατίνα είναι σε στενή επαφή με το πλαίσιο του παραθύρου.

Εάν υπάρχει κενό μεταξύ ζελατίνας και πλαισίωσης παραθύρου.

Αφαιρέστε μία φορά τη ζελατίνα και ρυθμίστε τη θέση της βάσης της ζελατίνας.

1. Ξεσφίξτε τις βίδες στις οπές της πάνω και της κάτω βίδας της βάσης και μετακινήστε τη βάση της ζελατίνας προς την κατεύθυνση του βέλους (Εικόνα 4). Στη συνέχεια, σφίξτε ξανά τις βίδες.
2. Μετά τη ρύθμιση, τοποθετήστε τη ζελατίνα και ελέγξτε αν υπάρχει κενό ανάμεσα στη ζελατίνα και στο πλαίσιο του παραθύρου. Εάν το κενό δεν μπορεί να εξαλειφθεί, αφαιρέστε ξανά τη ζελατίνα και ρυθμίστε τη θέση της βάσης της ζελατίνας στην άλλη πλευρά με τον ίδιο τρόπο.

3. Μετά την ολοκλήρωση της ρύθμισης, ελέγξτε, με εντελώς κλειστή τη ζελατίνα, αν το κουμπάκι της ζελατίνας έχει κουμπώσει με το άγκιστρο (Εικόνα 5).

Εάν η βάση της ζελατίνας βρίσκεται υπερβολικά προς τα πίσω, το κουμπί της ζελατίνας μπορεί να μην κουμπώνει στο άγκιστρο. Επιπλέον, όταν ανοίγετε ή κλείνετε τη ζελατίνα, λάβετε υπόψη σας ότι η ζελατίνα μπορεί να παρεμποδίζει τον σκελετό κράνους και το αυτό να γδαρθεί.

Εάν η ζελατίνα είναι σε πάρα πολύ στενή επαφή με την πλαισίωση του παραθύρου.

Αφαιρέστε μία φορά τη ζελατίνα και ρυθμίστε τη θέση της βάσης της ζελατίνας.

1. Ξεσφίξτε τις βίδες στις οπές της πάνω και της κάτω βίδας της βάσης και μετακινήστε ελαφρώς τη βάση της ζελατίνας προς την κατεύθυνση του βέλους (Εικόνα 7). Στη συνέχεια, σφίξτε ξανά τις βίδες.
2. Ρυθμίστε τη βάση της ζελατίνας στην άλλη πλευρά με τον ίδιο τρόπο.
3. Μετά τη ρύθμιση, τοποθετήστε τη ζελατίνα και ελέγξτε αν ανοιγοκλείνει ομαλά η ζελατίνα. Επιπλέον, ελέγξτε αν υπάρχει κενό ανάμεσα στη ζελατίνα και στο πλαίσιο του παραθύρου.

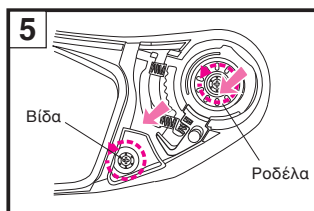
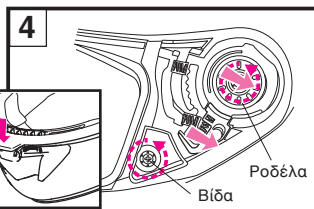
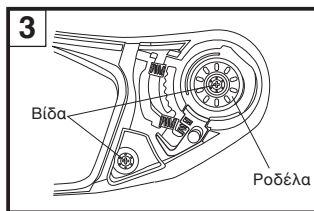
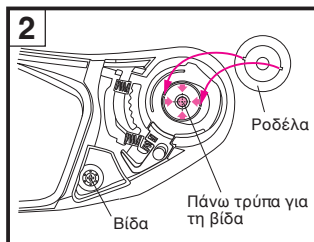
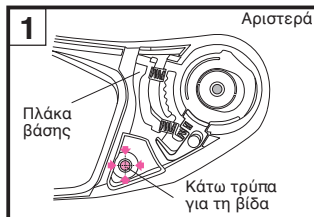

Regulacja osłony CNS-1C

1. Dopasuj dolny otwór na śrubę w płytce podstawy do środka dolnego otworu na śrubę po stronie skorupy (rysunek 1), a następnie tymczasowo dokręć śrubę.
2. Następnie dopasuj górny otwór na śrubę w płytce podstawy do środka górnego otworu na śrubę po stronie skorupy (rysunek 2), a następnie dopasuj podkładkę do rowka i zamontuj ją. Po dokręceniu śruby dokręć również dolną śrubę (rysunek 3).
3. Zainstaluj podstawę osłony po drugiej stronie w ten sam sposób.
4. Zainstaluj osłonę. Następnie otwórz i zamknij osłonę kilka razy i upewnij się, że wszystkie zaczepy są dobrze zamocowane w podstawie osłony (rysunek 4).
5. Przy całkowicie zamkniętej osłonie sprawdź, czy osłona mocno styka się z zawijką wizjera.

Jeżeli istnieje szczelina między wizjerem a uszczelką.

Zdejmij raz osłonę i dostosuj położenie podstawy osłony.

1. Poluzuj śruby w górnym i dolnym otworze na śrubę w płytce podstawy, a następnie przesuń podstawę osłony w kierunku wskazanym strzałką (rysunek 4). Następnie ponownie dokręć śruby.
2. Po regulacji zainstaluj osłonę i sprawdź, czy nie ma szczeliny między osłoną a zawijką wizjera. Jeśli usunięcie szczeliny jest niemożliwe, ponownie zdemonstrować i wyreguluj położenie podstawy osłony po przeciwnej stronie w ten sam sposób.
3. Po zakończeniu regulacji sprawdź z całkowicie zamkniętą osłoną, czy język osłony zaczepia o zaczep (rysunek 5). Jeśli podstawa osłony zostanie ustawiona w pozycji skrajnej do tyłu, język osłony może nie zaczepiać o zaczep. Poza tym podczas otwierania lub zamykania osłony pamiętaj, że osłona może kolidować ze skorupą i spowodować porysowanie skorupy.

Jeżeli wizjer ma zbyt ciasny kontakt z uszczelką.

Zdejmij raz osłonę i dostosuj położenie podstawy osłony.

1. Poluzuj śruby w górnym i dolnym otworze na śrubę w płytce podstawy, a następnie lekko przesuń podstawę osłony w kierunku wskazanym strzałką (rysunek 7). Następnie ponownie dokręć śruby.
2. Wyreguluj podstawę osłony po drugiej stronie w ten sam sposób.
3. Po regulacji zainstaluj osłonę i sprawdź, czy osłona otwiera i zamyka się płynnie i bez przeszkód. Poza tym sprawdź, czy nie ma szczeliny między osłoną a zawijką wizjera.

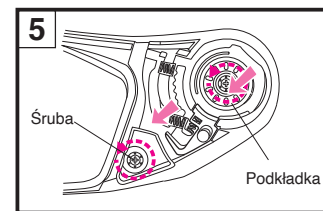
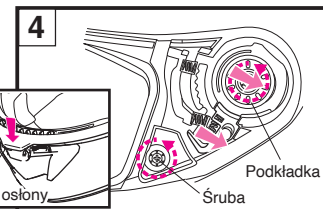
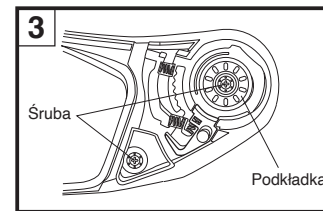
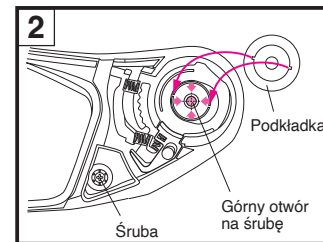
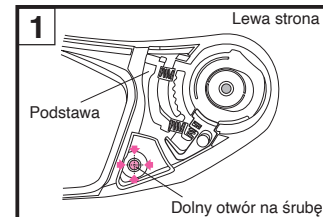

Ελληνικά

Ζελατίνα προστασίας από τον ήλιο QSV-2

Μπορείτε να ανοίξετε και να κλείσετε τη ζελατίνα προστασίας για τον ήλιο QSV-2 σύροντας τον μοχλό στην αριστερή πλευρά του κελύφους. Για να ανοίξετε τη ζελατίνα προστασίας για τον ήλιο, τραβήξτε προς τα κάτω τον μοχλό μέχρι να σταματήσει στη θέση που φαίνεται στην Εικόνα. Αν η ζελατίνα προστασίας για τον ήλιο δεν είναι πλήρως ανοικτή, ενδέχεται κατά τη διάρκεια της οδήγησης να γλιστρήσει προς τα κάτω και να κλείσει απροσδόκητα λόγω κραδασμών ή άλλων φαινομένων και η ορατότητά σας μπορεί να παρεμποδιστεί.

■ Αφαίρεση της ζελατίνας για τον ήλιο QSV-2

1. Σύρετε προς τα πάνω τον μοχλό της ζελατίνας προστασίας από τον ήλιο και κλείστε τη ζελατίνα προστασίας από τον ήλιο QSV-2 (Εικόνα 1).
2. Κρατήστε τη ζελατίνα προστασίας από τον ήλιο με το ένα χέρι και εισαγάγετε το εργαλείο για το σέρβις ανάμεσα στη ζελατίνα και το στηρίγμα της ζελατίνας. Στη συνέχεια, αφαιρέστε την στρογγυλεμένη προεξοχή και περιστρέψτε τη ζελατίνα προστασίας από τον ήλιο προς την κατεύθυνση του βέλους για να την αφαιρέσετε (Εικόνα 2).
3. Επίσης, αφαιρέστε την άλλη πλευρά με τον ίδιο τρόπο.

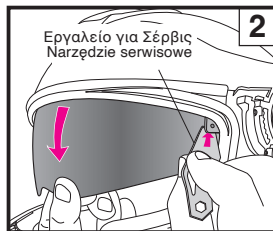
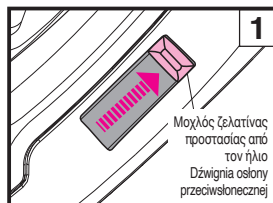
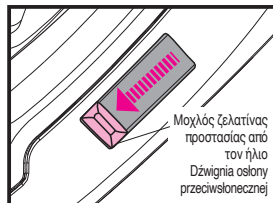

Polski

Osłona przeciwsłoneczna QSV-2

Osłonę przeciwsłoneczną QSV-2 można otwierać i zamykać przy użyciu dźwigni osłony przeciwsłonecznej po lewej stronie powłoki kasku. Aby otworzyć osłonę przeciwsłoneczną, pociągnij dźwignię do dołu, aż zatrzyma się w położeniu pokazanym na rysunku. Jeśli osłona przeciwsłoneczna nie zostanie całkowicie otwarta, może się ześlizgnąć i niespodziewanie zamknąć podczas jazdy (z powodu wibracji lub innych zjawisk) i utrudnić widoczność.

■ Zdejmowanie osłony przeciwsłonecznej QSV-2

1. Przesuń dźwignię osłony przeciwsłonecznej do góry i zamknij osłonę przeciwsłoneczną QSV-2 (rysunek 1).
2. Trzymaj osłonę przeciwsłoneczną jedną ręką i włóż narzędzie serwisowe między osłonę przeciwsłoneczną a uchwyt osłony przeciwsłonecznej. Następnie odłącz zaokrąglony wystający element i obróć osłonę przeciwsłoneczną w kierunku wskazanym strzałką, aby ją zdjąć (rysunek 2).
3. Zdejmij również drugą stronę w ten sam sposób.

Ελληνικά

■ Τοποθέτηση της ζελατίνας για τον ήλιο QSV-2

1. Σύρετε προς τα πάνω τον μοχλό της ζελατίνας προστασίας από τον ήλιο και χαμηλώστε το στηρίγμα της ζελατίνας προστασίας από τον ήλιο (Εικόνα 3).
2. Εισάγετε το κυρτό μέρος 1 της ζελατίνας προστασίας από τον ήλιο QSV-2 στο στηρίγμα. Ενώ περιστρέφετε τη ζελατίνα προστασίας από τον ήλιο προς τα πάνω, σπρώξτε την προεξοχή 2 της ζελατίνας αυτής μέσα στην οπή του στηρίγματος μέχρι να ασφαλίσει στη θέση της (Εικόνα 4).
3. Επίσης, τοποθετήστε την άλλη πλευρά με τον ίδιο τρόπο.
4. Όταν υπάρχουν δακτυλικά αποτυπώματα στη ζελατίνα προστασίας από τον ήλιο, σκουπίστε τα με ένα μαλακό, στεγνό πανί.

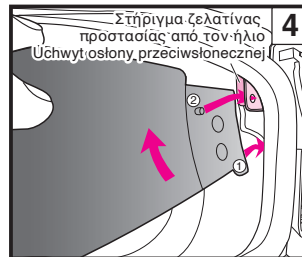
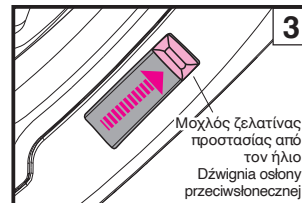

⚠️ ΠΡΟΕΙΔΟΠΟΙΗΣΗ

Σε περίπτωση λανθασμένης τοποθέτησης η ζελατίνα προστασίας για τον ήλιο ενδέχεται να κατέβει αναπάντευχα κατά την οδήγηση και να παρεμποδίσει την ορατότητα του οδηγού. Έπειτα από την τοποθέτησή της ζελατίνας για τον ήλιο QSV-2, ανεβάστε και κατεβάστε τη ζελατίνα μερικές φορές για να επιβεβαιώσετε ότι η προεξοχή της ζελατίνας για τον ήλιο εφαρμόζει καλά στο άνοιγμα του στηρίγματός της. Επιβεβαιώστε ότι δεν υπάρχει κενό μεταξύ της ζελατίνας για τον ήλιο και του στηρίγματός της.

Polski

■ Zakładanie osłony przeciwsłonecznej QSV-2

1. Przesuń dźwignię osłony przeciwsłonecznej do góry i obniż uchwyt osłony przeciwsłonecznej (rysunek 3).
2. Włóż wypukłą część 1 osłony przeciwsłonecznej QSV-2 w uchwyt. Obracając osłonę przeciwsłoneczną do góry, wypychaj wystający element 2 osłony przeciwsłonecznej w otwór w uchwycie, aż zatrzaśnie się w prawidłowym położeniu (rysunek 4).
3. Przymocuj również drugą stronę w ten sam sposób.
4. Jeśli na osłonie przeciwsłonecznej znajdują się odciski palców, zetrzyj je miękką i suchą ściereczką.

⚠️ OSTRZEŻENIE

Jeżeli osłona przeciwsłoneczna nie będzie poprawnie założona, może nieoczekiwanie opaść podczas jazdy i zakłócić widoczność. Po założeniu osłony przeciwsłonecznej QSV-2 podnieś i opuść osłonę kilka razy, aby upewnić się, że wystająca część osłony przeciwsłonecznej jest pewnie zamocowana w otworze uchwytu. Upewnij się, że między osłoną przeciwsłoneczną i uchwytym nie ma luki.

Σημαντική Ειδοποίηση σχετικά με τη Χρήση της Ζελατίνης Προστασίας από τον Ήλιο QSV-2

- !** **Ανασκήστε και κατεβάστε τη ζελατίνη προστασίας από τον ήλιο μόνο χρησιμοποιώντας τον μοχλό. Ποτέ μην ανασκήσετε ή κατεβάσετε ζελατίνη προστασίας από τον ήλιο απευθείας με τα χέρια σας. Αυτό μπορεί να βλάψει τον μηχανισμό ανύψωσης και κατεβάματος της ζελατίνης προστασίας από τον ήλιο.**

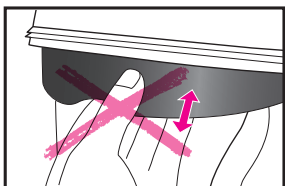

- Η Ζελατίνη προστασίας από τον ήλιο QSV-2 έχει κατασκευαστεί για να προσφέρει σκίαση μόνο και δεν προσφέρει προστασία. Μην οδηγείτε με ανοιχτή ζελατίνη ή χρησιμοποιώντας αποκλειστικά τη ζελατίνη προστασίας από τον ήλιο.
- Μη χρησιμοποιείτε μια σκούρα ή με καθρέφτη ζελατίνη μαζί με τη ζελατίνη προστασίας από τον ήλιο του κράνους, γιατί η οποιοδήποτε άλλο προϊόν που μείνει τη φωτειρότητα. Αυτό μπορεί να εμποδίσει την ορατότητα σας και να είναι πολύ επικίνδυνο.
- Μη χρησιμοποιείτε τη ζελατίνη προστασίας από τον ήλιο QSV-2 τη νύχτα, σε τουφέκι ή σε άλλες σκοτεινές ή χαμηλής ορατότητας συνθήκες.
- Ακαθαρσίες και γρατσουνιές στη ζελατίνη προστασίας από τον ήλιο QSV-2 ενδέχεται να εμποδίσουν την ορατότητα κατά την οδήγηση και να είναι πολύ επικίνδυνα! Σε περίπτωση που η ζελατίνη προστασίας από τον ήλιο QSV-2 λερωθεί ή γδαρθεί, σταματήστε αμέσως τη χρήση της. Αφαιρέστε τη ζελατίνη προστασίας από τον ήλιο και σκουπίστε τη για να καθαρίσει ή αντικαταστήστε την.

- Για να καθαρίσετε τη ζελατίνη προστασίας από τον ήλιο QSV-2, σκουπίστε τη με ένα μαλακό, στεγνό πανί. Μη χρησιμοποιείτε τα ακόλουθα καθαριστικά προϊόντα: ζεστό νερό άνω των 40 °C, αλάτι, αλάτι, οξεία ή αλκαλικά απορρυπαντικά, βενζίνη καθαρισμού, διαλυτικά, γκαζολίνη ή άλλους οργανικούς διαλύτες, καθαριστικό τζαμών ή οποιοδήποτε απορρυπαντικό που περιέχει οργανικούς διαλύτες. Σε περίπτωση χρήσης τέτοιων απορρυπαντικών υπάρχει κίνδυνος αλλοίωσης της χημικής σύστασης της ζελατίνης από τον ήλιο και μείωσης της ασφάλειας.
- Η ζελατίνη προστασίας από τον ήλιο QSV-2 διαθέτει αντιβαμβωτική επίστρωση, αλλά ενδέχεται να θαλώσει σε χαμηλές θερμοκρασίες ή συνθήκες υψηλής υγρασίας. Στην περίπτωση αυτή, ανοίξτε τη ζελατίνη ή την κάτω εισαγωγή αέρα για να κυκλοφορήσει ο αέρας, ή ανασκήστε τη ζελατίνη προστασίας από τον ήλιο.
- Σε συγκεκριμένες συνθήκες αποθήκευσης, η υγρασία μπορεί να αλλοιώσει το χρώμα της εξωτερικής επιφάνειας της ζελατίνης, η οποία ενδέχεται να ασπρίσει. Σ' αυτή την περίπτωση καθαρίστε τη ζελατίνη προστασίας από τον ήλιο με ένα μαλακό και στεγνό πανάκι, όμοιο με αυτό που χρησιμοποιείται για τον καθαρισμό των γυαλιών ήλιου, για να την επαναφέρετε στην αρχική της μορφή.
- Μην τοποθετείτε αυτοκόλλητα ή ταινίες στη ζελατίνη προστασίας από τον ήλιο QSV-2. Ενδέχεται να εμποδίσουν την ορατότητα σας.
- Σε περίπτωση λαθασμένης τοποθέτησης της ζελατίνης προστασίας από τον ήλιο ενδέχεται να κατέβει αναπάντεχα κατά την οδήγηση και να παρεμποδίσει την ορατότητα του οδηγού. Έπειτα από την τοποθέτηση της ζελατίνης προστασίας από τον ήλιο QSV-2, ανεβάστε και κατεβάστε την μερικές φορές για να επιβεβαιώσετε ότι τη προεξοχή της ζελατίνης προστασίας από τον ήλιο εφαρμόζει καλά στο άνοιγμα του στηριγμάτων της. Επιβεβαιώστε ότι δεν υπάρχει κενό μεταξύ της ζελατίνης προστασίας από τον ήλιο και του στηριγμάτων της.

Σύστημα εξαερισμού κατά του θαμπώματος της ζελατίνης

Το σύστημα εξαερισμού κατά του θαμπώματος της ζελατίνης (εφεξής «αντιθολωτικό σύστημα») της κάτω εισαγωγής αέρα μπορεί να αφαιρεθεί για καθαρισμό.

Αφαίρεση του αντιθολωτικού συστήματος
Τοποθετήστε το εργαλείο για εφέρισμα μεταξύ του άγκιστρου του αντιθολωτικού συστήματος και του σκελετού κράνους και, στη συνέχεια, σηκώστε το αντιθολωτικό σύστημα προς τα πάνω (Εικόνα 1). Αφού ανυψωθεί ελαφρώς το τμήμα, τραβήξτε το προς τα έξω με το χέρι (Εικόνα 2).

Τοποθέτηση του αντιθολωτικού συστήματος
Τοποθετήστε το αντιθολωτικό σύστημα όπως φαίνεται στην εικόνα και στη συνέχεια πιέστε το στη θέση του (Εικόνα 3).

- !** Για να καθαρίσετε το τμήμα, τρίψτε το απαλά με μια μαλακή βούρτσα ενώ εφελένετε με νερό. Στεγνώστε καλά το τμήμα πριν το τοποθετήσετε ξανά στο κράνος.

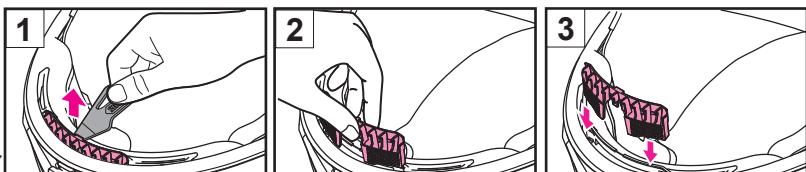

Ważne uwagi dotyczące obchodzenia się z osłoną przeciwsłoneczną QSV-2

- !** **Podnoś i opuszczaj osłonę przeciwsłoneczną wyłącznie przy użyciu dźwigni. Nigdy nie podnoś i nie opuszczaj osłony przeciwsłonecznej bezpośrednio rękami. Może to uszkodzić mechanizm podnoszący i opuszczający osłonę przeciwsłoneczną.**

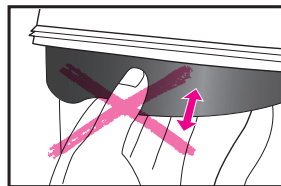

- Osłona przeciwsłoneczna QSV-2 jest pomyślana tylko jako ochrona przed słońcem i nie może być używana jako jedyna osłona kasku. Nie prowadź motocykla z otwartą osłoną ani używając tylko osłony przeciwsłonecznej.
- Nie używaj przyciemnionej ani lustrzanej osłony w połączeniu z wbudowaną osłoną przeciwsłoneczną kasku, okularami przeciwsłonecznymi ani innym produktem zmniejszającym przepuszczalność światła. Może to ograniczyć widoczność i być bardzo niebezpieczne.
- Nie używaj osłony przeciwsłonecznej QSV-2 nocą, w tunelach lub w innych warunkach słabej widoczności.
- Brud i zarysowania osłony przeciwsłonecznej QSV-2 mogą ograniczać widoczność w czasie jazdy, co jest bardzo niebezpieczne! Jeżeli osłona przeciwsłoneczna QSV-2 jest brudna lub porysowana, natychmiast przestań jej używać. Zdejmij osłonę przeciwsłoneczną i wytrzyj ją do czysta albo wymień ją na nową.

- Aby oczyścić osłonę przeciwsłoneczną QSV-2, wytrzyj ją miękką i suchą ściereczką. Nie używaj żadnego z poniższych środków czyszczących: gorąca woda o temperaturze powyżej 40 °C, woda słona, kwasowe lub zasadowe środki czyszczące, benzyna chemiczna, rozcieńczalnik, benzyna i inne rozpuszczalniki organiczne, środki do mycia szyb i inne środki czyszczące zawierające rozpuszczalniki organiczne. Użycie jakiegokolwiek z powyższych środków może zmienić skład chemiczny osłony przeciwsłonecznej i zagrozić bezpieczeństwu.
- Osłona przeciwsłoneczna QSV-2 jest pokryta warstwą zapobiegającą zaparowaniu, ale może zaparować w niskiej temperaturze lub przy dużej wilgotności powietrza. W takiej sytuacji otwórz osłonę lub dolny wlot powietrza, aby zapewnić cyrkulację powietrza albo podnieś osłonę przeciwsłoneczną.
- Przy przechowywaniu w określonych warunkach, wskutek wilgoci, zewnętrzna powierzchnia osłony przeciwsłonecznej może się zabarwić na biało. W tej sytuacji użyj miękkiej, suchej ściereczki, np. do przecierania okularów, i wytrzyj osłonę przeciwsłoneczną, aby przywrócić jej pierwotny stan.
- Nie naklejaj naklejek ani taśm samoprzylepnych na osłonę przeciwsłoneczną QSV-2. Mogą one ograniczyć widoczność.
- Jeżeli osłona przeciwsłoneczna nie będzie poprawnie założona, może nieoczekiwanie opaść podczas jazdy i ograniczyć widoczność. Po założeniu osłony przeciwsłonecznej QSV-2 podnieś i opuść osłonę kilka razy, aby upewnić się, że wystająca część osłony przeciwsłonecznej jest pewnie zamocowana w otworze uchwytu. Upewnij się, że między osłoną przeciwsłoneczną i uchwytem nie ma szczeliny.

System wentylacyjny zapobiegający zaparowaniu

System wentylacyjny zapobiegający zaparowaniu (dalej zwany „systemem wentylacyjnym”) dolnego wlotu powietrza można zdemontować do czyszczenia.

Zdemontowanie systemu wentylacyjnego
Włóż narzędzie serwisowe pomiędzy zeberko systemu wentylacyjnego a skorupę, a następnie podważ system wentylacyjny do góry (rysunek 1). Kiedy część zostanie lekko uniesiona, wyciągnij ją ręcznie (rysunek 2).

Instalacja systemu wentylacyjnego
Ułóż system wentylacyjny zgodnie z rysunkiem, po czym wepchnij go na miejsce (rysunek 3).

- !** Aby oczyścić część, lekko szoruj ją miękką szcztoką, jednocześnie splukując ją wodą. Dobrze osusz część przed jej ponownym zamontowaniem w kasku.



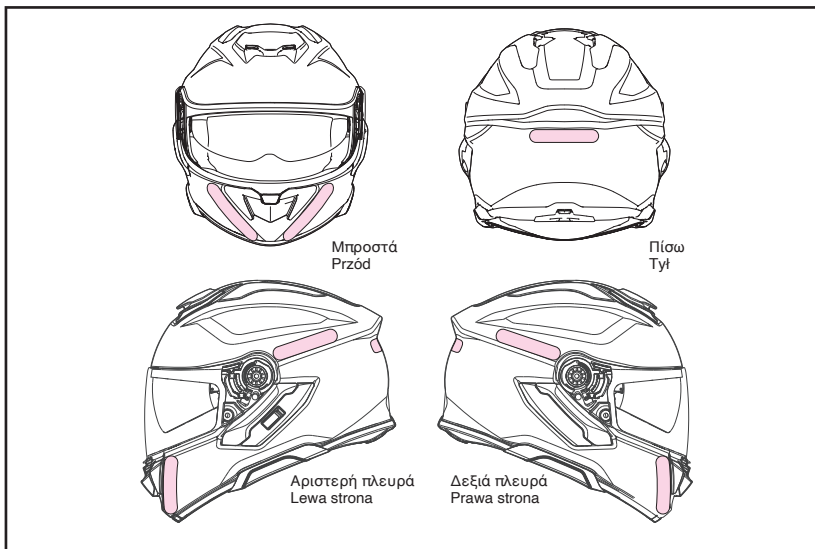

ΠΡΟΕΙΔΟΠΟΙΗΣΗ

Ανάλογα με τη χώρα ή την περιοχή, ενδέχεται να απαιτούνται αντανακλαστικά αυτοκόλλητα για το κράνος.

Εάν χρησιμοποιείτε το κράνος σε μια τέτοια χώρα ή περιοχή, εφαρμόστε τα αντανακλαστικά αυτοκόλλητα στη θέση που φαίνεται στην εικόνα. Πριν τοποθετήσετε τα αυτοκόλλητα, καθαρίστε το κράνος για να αφαιρέσετε τυχόν λάδια ή ακαθαρσίες από την επιφάνεια του κράνους.

OSTRZEŻENIE

W zależności od kraju lub regionu konieczne może być przyklejenie naklejek odblaskowych na kasku. W przypadku korzystania z kasku w takim kraju lub regionie, nakleć odblaskowe naklejki w miejscu przedstawionym na rysunku. Przed naklejeniem naklejek oczyścić kask w celu usunięcia wszelkiego oleju lub zanieczyszczeń z jego powierzchni.

Πριν χρησιμοποιήσετε την αντιθαμβωτική ζελατίνα, διαβάστε τις οδηγίες χρήσης που παρέχονται μαζί της.

- Χρήση αποκλειστικά κατά τη διάρκεια της ημέρας. Μη χρησιμοποιείτε ποτέ μια αντιθαμβωτική ζελατίνα τη νύχτα ή σε χαμηλής ορατότητας συνθήκες.
- Η αντιθαμβωτική ζελατίνα αποτελείται από υλικό που είναι πιο ευαίσθητο στις γρατζουνιές σε σχέση με την εξωτερική ζελατίνα. Παρακαλούμε να τη χειρίζεστε με ιδιαίτερη προσοχή.
- Η αντιθαμβωτική ζελατίνα μπορεί να εμποδίσει την ορατότητα του οδηγού σε ορισμένες θέσεις οδήγησης.
- Αφαιρέστε την προστατευτική μεμβράνη πριν από τη χρήση της αντιθαμβωτικής ζελατίνας.
- Η αντιθαμβωτική ζελατίνα έχει αποτελεσματική αντιθαμβωτική ικανότητα απορροφώντας την υγρασία. Ωστόσο, αν χρησιμοποιείτε το κράνος συνεχώς με την κάτω εισαγωγή αέρα κλειστή, σε χαμηλές θερμοκρασίες ή συνθήκες υψηλής υγρασίας, η ζελατίνα κινδυνεύει να ξεπεράσει το σημείο κορεσμού της με αποτέλεσμα να εμφανιστούν θαμπές γραμμές ή να θλώσει, λόγω των υδρατμών. Οι γραμμές και το θλώμα που ενδεχομένως να σχηματιστούν, εμποδίζουν την ορατότητα και είναι επικίνδυνα! Σε αυτή την περίπτωση, ανοίξτε την κάτω εισαγωγή αέρα καυή ανοίξτε τη ζελατίνα για να κυκλοφορήσει ο αέρας στο εσωτερικό του κράνους και να εξαφανιστούν οι γραμμές και το θλώμα.
- Αγοράστε τη ζελατίνα SHOEI DRYLENS 301 ή PINLOCK® EVO DKS301 για τη ζελατίνα CNS-1C για την αντικατάσταση της αντιθαμβωτικής ζελατίνας.

*Το PINLOCK® είναι σήμα κατατεθέν της PINLOCK SYSTEMS B.V.

Εργαλείο για Σέρβις

Το εργαλείο για το σέρβις πρέπει να χρησιμοποιείται στις ακόλουθες περιπτώσεις.

- Αφαίρεση της ζελατίνας προστασίας από τον ήλιο (Ανατρέξτε στην ενότητα «Αφαίρεση της Ζελατίνας Προστασίας από τον Ήλιο QSV-2».)
- Αφαίρεση του συστήματος εξαερισμού κατά του θαμπώματος της ζελατίνας (Ανατρέξτε στην ενότητα «Σύστημα εξαερισμού κατά του θαμπώματος της ζελατίνας».)
- Αφαίρεση του καλύμματος βάσης ενδοεπικοινωνίας (Ανατρέξτε στην ενότητα «Κατά την τοποθέτηση της ειδικής ενδοεπικοινωνίας για την GT-Air 3».)
- Προσαρμόζοντας την αντιθαμβωτική ζελατίνα (Δείτε την Εικόνα.)

Όταν προσαρμόζετε την αντιθαμβωτική ζελατίνα, διαβάστε το εγχειρίδιο οδηγιών που παρέχεται μαζί με αυτή.



Przed użyciem wkładki nieparującej przeczytaj dołączoną do niej instrukcję użytkowania.

- Tylko do użytku podczas dnia. Nigdy nie używaj wkładki nieparującej noca ani w innych warunkach słabej widoczności.
- Wkładka nieparująca jest wykonana z materiału łatwiej ulegającemu porysowaniu niż osłona. Należy się z nią obchodzić bardzo ostrożnie.
- Wkładka nieparująca może ograniczać motocyklicście widoczność w niektórych pozycjach przyjmowanych podczas jazdy.
- Przed pierwszym użyciem wkładki nieparującej zdejmij z niej folię ochronną.
- Wkładka nieparująca bardzo skutecznie zapobiega zaparowaniu przez pochłanianie pary wodnej. Jeżeli jednak kask jest używany z ciągle zamkniętym dolnym nawiewem powietrza w niskiej temperaturze i/lub przy wysokiej wilgotności powietrza, wkładka może zostać nasycona parą wodną, co spowoduje pojawienie się zaparowania i zacieków. Pojawienie się zacieków lub zaparowania może ograniczyć widoczność i być bardzo niebezpieczne! W takiej sytuacji otwórz dolny wlot powietrza, aby cyrkulujące wewnątrz kasku powietrze usunęło zacieki i parę wodną z kasku.
- Zakup wkładkę SHOEI DRYLENS 301 lub wkładkę PINLOCK® EVO DKS301 do osłony CNS-1C w celu wymiany wkładki nieparującej.

*PINLOCK® jest zastrzeżonym znakiem towarowym PINLOCK SYSTEMS B.V.

Narzędzie serwisowe

Narzędzie serwisowe jest przeznaczone do użytku w następujących przypadkach.

- Zdejmowanie osłony przeciwslonecznej (Patrz „Zdejmowanie osłony przeciwslonecznej QSV-2”.)
- Demontaż systemu wentylacyjnego zapobiegającego zaparowaniu (Patrz „System wentylacyjny zapobiegający zaparowaniu”).
- Demontaż pokrywy podstawy interkomu (Patrz „W przypadku instalacji interkomu przeznaczanego do GT-Air 3”).
- Regulacja wkładki nieparującej (Patrz rysunek).

W razie regulacji wkładki nieparującej, przeczytaj instrukcję obsługi dołączonej do wkładki.

Αντικατάσταση των Εσωτερικών Εξαρτημάτων

Wymiana części wewnętrznych

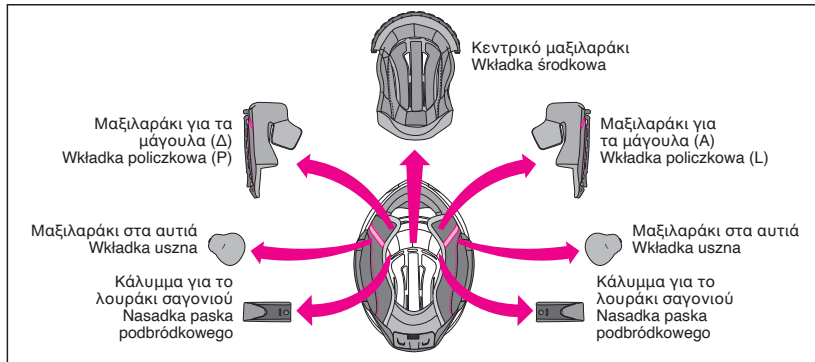

Είναι δυνατή η αφαίρεση για καθαρισμό του κεντρικού μαξιλαριού, του δεξιού και αριστερού μαξιλαριού για τα μάγουλα, των καλυμμάτων για το λουράκι σαγονιού, καθώς και του δεξιού και του αριστερού μαξιλαριού στα αυτιά. Επίσης, μπορείτε να προσαρμόσετε την εφαρμογή του κράνους βάζοντας τα προαιρετικά μαξιλαράκια. Κοιτάξτε στη λίστα και την εικόνα των εσωτερικών εξαρτημάτων και ελέγξτε εάν τα εξαρτήματα έχουν τοποθετηθεί ή αφαιρεθεί. Φροντίστε πάντα να έχετε τοποθετήσει το κεντρικό μαξιλαράκι, τα μαξιλαράκια για τα μάγουλα, και το κάλυμμα για το λουράκι σαγονιού πριν από την οδήγηση. Αν χρειαστεί, χρησιμοποιήστε τον ακόλουθο πίνακα για την παραγγελία των σωστών εσωτερικών τμημάτων, για να εξασφαλίσετε την καλή εφαρμογή του κράνους σας.

Wkładkę środkową, prawą i lewą wkładkę policzkową, prawą i lewą nasadkę paska podbródkowego oraz prawą i lewą wkładkę uszną można zdemontować w celu ich wyprania. Można również wyregulować dopasowanie kasku poprzez zmianę na wkładki opcjonalne. Obejrzyj rysunek i listę części wewnętrznych i sprawdź, czy są one zamontowane czy zdemontowane. Przed rozpoczęciem jazdy zawsze wkładaj wkładkę środkową, wkładki policzkowe i nasadki paska podbródkowego. Jeśli to konieczne, korzystając z poniższej tabeli, należy zamówić odpowiednio części wewnętrzne, aby wyregulować dopasowanie swojego kasku.

Μέγεθος μαξιλαριών / Rozmiary wkładek

Μέγεθος κράνους / Rozmiar kasku		XS	S	M	L	XL	XXL
Κεντρικό μαξιλαράκι Wkładka środkowa	Προαιρετικά (στενή εφαρμογή) / Opcjonalna (ciasne dopasowanie)	—	S13	M13	L13	XL13	XL9
	Κανονικό / Standard	S13	S9	M9	L9	XL9	XL5
Μαξιλαράκι για τα μάγουλα Wkładka policzkowa	Προαιρετικά (χαλαρή εφαρμογή) / Opcjonalna (luźne dopasowanie)	S9	S5	M5	L5	XL5	—
	Προαιρετικά (στενή εφαρμογή) / Opcjonalna (ciasne dopasowanie)	—			39		35
Μαξιλαράκι για τα μάγουλα Wkładka policzkowa	Κανονικό / Standard	39			35		31
	Προαιρετικά (χαλαρή εφαρμογή) / Opcjonalna (luźne dopasowanie)	35			31		—

- Μπορείτε να χρησιμοποιήσετε τα ίδια μαξιλαράκια για τα μάγουλα σε όλα τα μεγέθη κράνους. Για παράδειγμα, για το κράνος μεγέθους M επιλέξτε τα μαξιλαράκια στα μάγουλα μεγέθους 31 αν επιθυμείτε πιο άνετη εφαρμογή, και μεγέθους 39 για πιο στενή εφαρμογή (και τα δύο είναι στοιχεία που μπορούν να τοποθετηθούν προαιρετικά).
- Τα κεντρικά μαξιλαράκια διαφέρουν ανάλογα με το μέγεθος του κράνους. Επιβεβαιώστε το μέγεθος του κράνους σας πριν να τα αγοράσετε.

- Te same wkładki policzkowe mogą być używane we wszystkich rozmiarach kasków. W przypadku kasku o rozmiarze M należy dobrać wkładki policzkowe o rozmiarze 31, aby uzyskać luźne dopasowanie, albo o rozmiarze 39, aby uzyskać ciasne dopasowanie (obie te części są opcjonalne).
- Wkładki środkowe różnią się w zależności od rozmiaru kasku. Przed zakupem sprawdź rozmiar swojego kasku.

Αφαίρεση των εσωτερικών στοιχείων

- Αφαίρεση των μαξιλαριών για τα μάγουλα**
Ξεκουμπώστε τα τρία κουμπιά για να αφαιρέσετε το μαξιλαράκι για τα μάγουλα από τη βάση μαξιλαριού για τα μάγουλα (Εικόνα 1). Τραβήξτε την εσοχή της βάσης (α) του μαξιλαριού για τα μάγουλα έξω από το μπράτσο πλαινού μαξιλαριού (Α). Κατόπιν, αφαιρέστε τη βάση πρώτα από το μπροστινό και μετά από το πίσω μέρος, ενώ τραβάτε το μαξιλαράκι για τα μάγουλα προς το μπροστινό μέρος του κράνους (Εικόνα 2). Τέλος, τραβήξτε την εσοχή της βάσης (β) έξω από το μπράτσο πλαινού μαξιλαριού (Β) (Εικόνα 3). Όταν τραβήξετε την εσοχή (β), κάντε το προσεκτικά χωρίς να χρησιμοποιείτε δύναμη. Φροντίστε να τραβήξετε πρώτα την εσοχή (α). Αν τραβήξετε εσοχή (β) απευθείας προς τα πάνω και προς τα έξω, ενώ η εσοχή (α) είναι ακόμη τοποθετημένη, η βάση μπορεί να υποστεί ζημιά.

⚠ ΠΡΟΕΙΔΟΠΟΙΗΣΗ

Κατά την κανονική αφαίρεση, μην τραβήξετε την προεσοχή έκτακτης ανάγκης για να αφαιρέσετε τα μαξιλαράκια για τα μάγουλα.

2. Αφαίρεση των μαξιλαριών στα αυτιά

Ξεκουμπώστε τα τέσσερα κουμπιά της βάσης από τη βάση μαξιλαριού για τα μάγουλα, όπως φαίνεται στην Εικόνα 4. Αφαιρέστε το μαξιλαράκι στα αυτιά. Αφαιρέστε την άλλη πλευρά με τον ίδιο τρόπο.

Wymywanie części wewnętrznych

1. Wymywanie wkładek policzkowych

Odepnij trzy zatrzaski, aby wyjąć wkładkę policzkową z podstawy do wkładek policzkowych (rysunek 1). Wyciągnij wypust płytki (a) wkładki policzkowej z uchwytu wkładki policzkowej (A). Następnie wyjmij płytkę najpierw z przodu, a potem z tyłu, jednocześnie ciągnąc wkładkę policzkową w stronę przodu kasku (rysunek 2). Na koniec wyciągnij wypust płytki (b) z uchwytu wkładki policzkowej (B) (rysunek 3). Wyciągaj wypust (b) ostrożnie i bez użycia siły. Pamiętaj, aby najpierw wyciągnąć wypust (a). Pociągnięcie wypustu (b) bezpośrednio do góry, gdy wypust (a) jest nadal włożony, może spowodować uszkodzenie płytki.

⚠ OSTRZEŻENIE

Podczas normalnego usuwania nie ciągnij za pasek awaryjny w celu wymywania wkładek policzkowych.

2. Wymywanie wkładek usznych

Zwolnij cztery zatrzaski na płytce z podstawy do wkładek policzkowych w sposób pokazany na rysunku 4. Wyjmij wkładkę uszną. Wyjmij z drugiej strony w ten sam sposób.

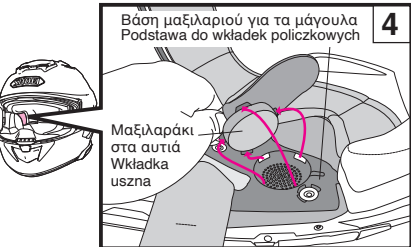
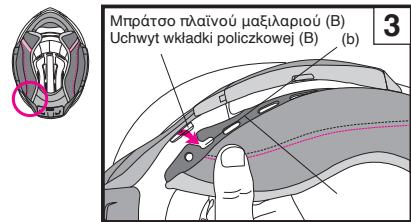
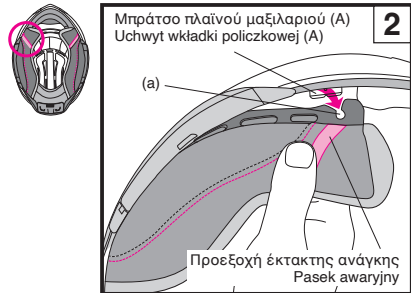
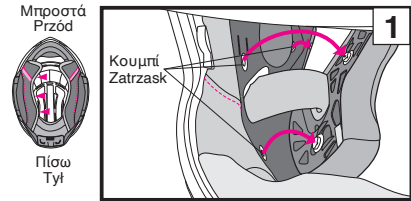

Ελληνικά

3. Αφαίρεση του κεντρικού μαξιλαριού

Αφαιρέστε το κεντρικό μαξιλαράκι από το οπίσθιο τμήμα κεφαλής. Αφού αποσυνδέσετε τα δύο κουμπιά του οπίσθιου τμήματος κεφαλής (Εικόνα 5), τραβήξτε τη βάση του μπροστινού τμήματος κεφαλής μακριά από το κέντρο (Εικόνα 6) και, στη συνέχεια, αφαιρέστε το κεντρικό μαξιλαράκι.

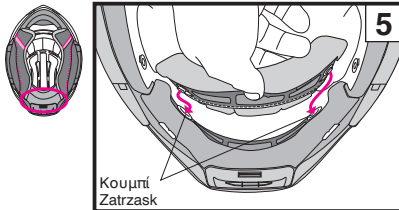

4. Αφαίρεση τα καλύμματα για το λουράκι σαγονιού

Αφαιρέστε το μαξιλαράκι για τα μάγουλα και ξεκουμπώστε το κουμπί στο κάλυμμα για το λουράκι σαγονιού. Αφαιρέστε το κάλυμμα από το υποσιάγωνο (Εικόνα 7). Αφαιρέστε με τον ίδιο τρόπο το άλλο κάλυμμα για το λουράκι σαγονιού.

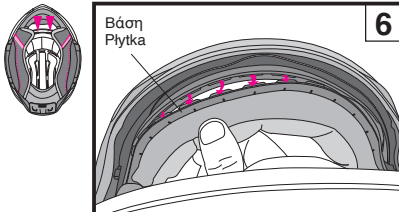

Polski

3. Wymijanie wkładki środkowej

Wyjmij wkładkę środkową z tylnej osłony głowy. Po zwolnieniu dwóch zatrasków tylnej osłony głowy (rysunek 5), odciagnij płytkę przedniej osłony głowy od środka (rysunek 6), a następnie wyjmij wkładkę środkową.

4. Zdejmowanie nasadek paska podbródkowego

Wyjmij wkładkę policzkową, a następnie zwolnij zatrask nasadki paska podbródkowego. Zdejmij nasadkę z paska podbródkowego (rysunek 7). Zdejmij drugą nasadkę paska podbródkowego w ten sam sposób.

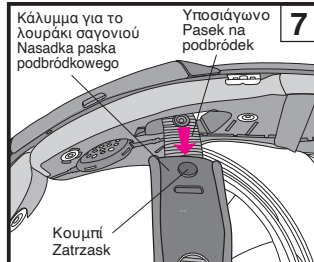

Ελληνικά

Τοποθέτηση εσωτερικών στοιχείων

1. Τοποθέτηση των καλυμμάτων για το λουράκι σαγονιού

Τα καλύμματα για το λουράκι σαγονιού μπορούν να χρησιμοποιηθούν τόσο στην αριστερή όσο και στη δεξιά πλευρά. Ενώ ανατρέχετε στην Εικόνα 8, περάστε κάθε κάλυμμα για το λουράκι σαγονιού μέσα από το υποσιάγωνο και τοποθετήστε το κουμπί μέχρι να ασφαλίσει στη θέση του.

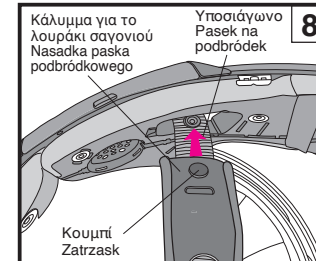

2. Τοποθέτηση κεντρικού μαξιλαριού

Σύρετε και εισαγάγετε την μπροστινή βάση στα διάκενα του μπράτσου από τη μία πλευρά (Εικόνα 9) στην άλλη (Εικόνα 12). (Εικόνες 9 έως 12) Κουμπώστε τα δύο κουμπιά στη θέση τους στην πίσω πλευρά του κεντρικού μαξιλαριού (Εικόνα 13).

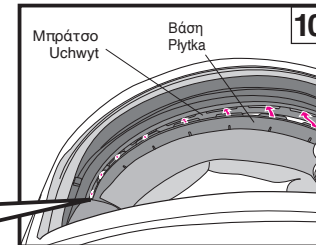
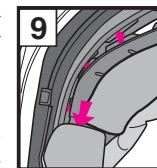

3. Τοποθέτηση των μαξιλαριών για τα αυτιά

Τοποθετήστε το τμήμα για το μαξιλαράκι στα αυτιά (A) ανάμεσα στο κεντρικό μαξιλαράκι και την αντικραδασμική επένδυση όπως στην Εικόνα 14. Εισαγάγετε τα τέσσερα κουμπιά της βάσης στις εσοχές της βάσης μαξιλαριού για τα μάγουλα. Τοποθετήστε το μαξιλαράκι στα αυτιά στη θέση του. Τοποθετήστε με τον ίδιο τρόπο και το άλλο μαξιλαράκι στα αυτιά.

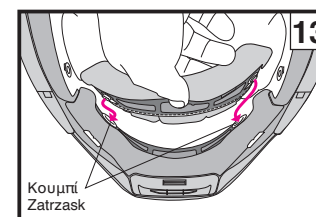
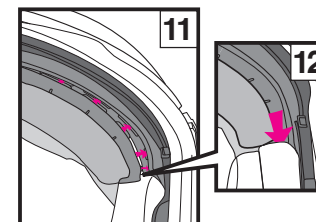

Polski

Wkładanie części wewnętrznych

1. Zakładanie nasadek paska podbródkowego

Nasadek paska podbródkowego można używać zarówno po lewej, jak i po prawej stronie. Korzystając z rysunku 8, przełóż wszystkie nasadki paska podbródkowego przez pasek na podbródek i wkładaj zatrask, aż zapnie się w prawidłowym położeniu, wydając odgłos kliknięcia.

2. Instalowanie wkładki środkowej

Wsuń i przełóż przednią płytkę przez szczeliny uchwytu z jednej strony (rysunek 9) na drugą stronę (rysunek 12). (Rysunki od 9 do 12) Zapnij dwa zatraski na tylnej powierzchni wkładki środkowej (rysunek 13).

3. Wkładanie wkładek usznych

Umieść część (A) wkładki usznej między wkładką środkową a wkładką absorbującą siłę uderzenia zgodnie z rysunkiem 14. Wsuń cztery zatraski płytki do wypustów podstawy do wkładek policzkowych. Zamocuj wkładkę uszną. Włóż drugą wkładkę uszną w ten sam sposób.

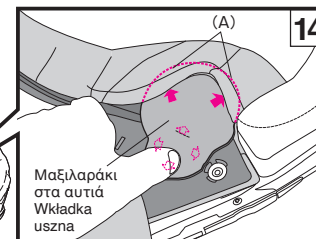

Μαξιλαράκια στα αυτιά

Τα μαξιλαράκια στα αυτιά έχουν σχεδιαστεί για να μειώνουν τον θόρυβο που προκαλείται από τον αέρα. Για να αφαιρέσετε ή να τοποθετήσετε τα μαξιλαράκια στα αυτιά, διαβάστε το κεφάλαιο «Αφαίρεση και τοποθέτηση των εσωτερικών στοιχείων».

⚠ Με τα μαξιλαράκια στα αυτιά τοποθετημένα, ο ήχος από κοντινά οχήματα θα μειωθεί. Λάβετε υπόψη σας αυτό κατά την οδήγηση.

Wkładki uszne

Wkładki uszne mają za zadanie redukować odgłos pędu. Aby wyjąć lub włożyć wkładki uszne, zastosuj się do rozdziału „Wymijanie i wkładanie części wewnętrznych”.

⚠ Przy założonych wkładkach usznych odgłosy powodowane przez inne pojazdy będą cichsze. Należy o tym pamiętać podczas jazdy.

4. Τοποθέτηση των μαξιλαριών για τα μάγουλα

Πριν από την τοποθέτηση των μαξιλαριών για τα μάγουλα, βεβαιωθείτε ότι τα τρία κουμπιά είναι τοποθετημένα σωστά όπως απεικονίζεται στην εικόνα. Ίσως να μην είναι γαντζωμένα εάν δεν έχουν τοποθετηθεί σωστά.

Προσδιορίστε ένα δεξί και ένα αριστερό μαξιλαράκι.

Εισάγετε την εσοχή (β) σε μία προεξοχή του μπράτσου πλαινού μαξιλαριού (B) στο πίσω μέρος του κράνους (Εικόνα 16) και σύρετέ το προς το πίσω μέρος του κράνους. Στη συνέχεια, πηγαίστε στο μπροστινό μέρος και εισάγετε την εσοχή (α) σε μια προεξοχή ενός μπράτσου πλαινού μαξιλαριού (A) όπως στην Εικόνα 17. Φροντίστε να μετακινήσετε τη βάση προς το πίσω μέρος του κράνους, καθώς τοποθετείτε το πίσω μέρος (Εικόνα 16), αλλιώς η εσοχή (α) ενδέχεται να μην εφαρμόσει στην προεξοχή.

Μόλις τοποθετήσετε τις βάσεις, περάστε το υποσάγωνο μέσα από το κενό στο μαξιλαράκι για τα μάγουλα (Εικόνα 18). Κλείστε τα κουμπιά με τη σειρά από το (1) μέχρι το (2), πιέζοντάς τα δυνατά από την πλευρά του μαξιλαριού, μέχρι να ακούσετε τον χαρακτηριστικό ήχο ασφάλισης. Τοποθετήστε τη γωνία του μαξιλαριού για τα μάγουλα (Γ) στην προεξοχή της βάσης μαξιλαριού για τα μάγουλα όπως στην Εικόνα 19, και στερεώστε το κουμπί (3) πατώντας την κεφαλή του κουμπιού. Τοποθετήστε το άλλο μαξιλαράκι για τα μάγουλα με τον ίδιο τρόπο.

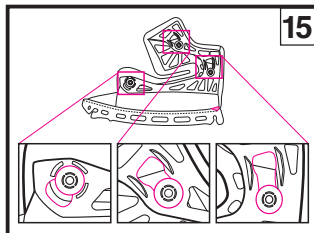

Μπροστά

Przód

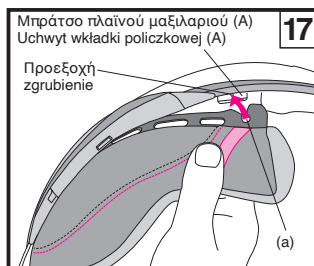
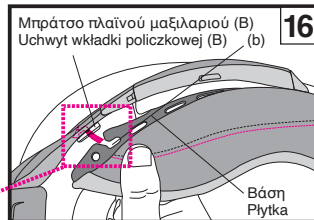

Μπροστά

Przód

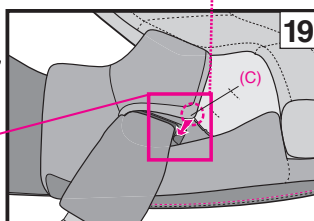
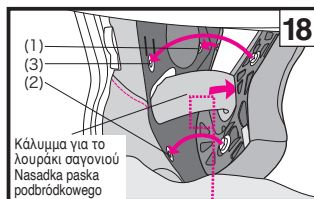

Σημαντικό σημείωμα σχετικά με τη χρήση των εσωτερικών στοιχείων

- Όταν ανοίγετε ή κλείνετε ένα κουμπί, πρέπει να το κρατάτε από κοντά και να το κλείνετε με προσοχή. Πιέστε το κουμπί με δύναμη, μέχρι να ακούσετε το χαρακτηριστικό κλικ.
- Μπορείτε να καθαρίσετε τα εσωτερικά στοιχεία πλένοντάς τα στο χέρι ή στο πλυντήριο ρούχων (σε ειδικό προστατευτικό δίχτυ πλυσίματος). Παρακαλούμε να τα πλένετε με προσοχή. Χρησιμοποιήστε χλιαρό νερό. Για να τα στεγνώσετε, πιέστε τα απαλά με μία στεγνή πετσέτα και αφήστε τα να στεγνώσουν σε σκοτεινό μέρος. Για να αποφύγετε τυχόν ζημιές στα πλαστικά μέρη των εσωτερικών στοιχείων, μη τα στύβετε με δύναμη, μη διπλώνετε ή λυγίζετε τα πλαστικά μέρη. Ιδιαίτερη προσοχή απαιτείται κατά το πλύσιμο στο πλυντήριο ρούχων. Μη στεγνώνετε τα εσωτερικά στοιχεία στο στεγνωτήριο ρούχων, με πιστολάκι μαλλιών ή άλλο είδος συσκευής στεγνώματος, καθώς η ζέση μπορεί να δημιουργήσει ζημιές στο υλικό. Για να καθαρίσετε την εσωτερική αντικραδασμική επένδυση (το τμήμα που αποτελείται από αφρό πολυουρεθίου) μπορείτε να την βρέξετε με ένα μαλακό πανάκι με διάλυμα ουδέτερου απορρυπαντικού και νερού και στη συνέχεια να την σκουπίσετε. Αφήστε την εσωτερική αντικραδασμική επένδυση να στεγνώσει σε σκοτεινό μέρος. Μη την αφήσετε να στεγνώσει στο φως του ήλιου και μη χρησιμοποιείτε μηχανικές συσκευές στεγνώματος, καθώς η εσωτερική αντικραδασμική επένδυση είναι ιδιαίτερα ευαίσθητη στη ζέση. Σε περίπτωση που η εσωτερική αντικραδασμική επένδυση έρθει σε επαφή με υψηλή ζέση οποιασδήποτε μορφής, πρέπει να έλθετε σε επαφή με τον αντιπρόσωπο των προϊόντων ή απευθείας με την εταιρία SHOEI, για να διεκπεραιωθεί μία αξιολόγηση ασφάλειας. Για να αποφύγετε ενδεχόμενες ζημιές, **μη χρησιμοποιείτε κανένα από τα ακόλουθα απορρυπαντικά: ζεστό νερό άνω των 40°C; αλατόνερο; όξινα ή αλκαλικά απορρυπαντικά; βενζίνη, διαλυτικά, άλλα οργανικά διαλυτικά; καθαριστικό τζαμιών και απορρυπαντικά που περιέχουν οργανικά διαλυτικά.**

Ważna informacja dotycząca części wewnętrznych

- Przy mocowaniu i luzowaniu zatrzasków trzymaj je za zatrzaski i postępuj uważnie. Mocuj zatrzaski tak, by słyszalnie kliknęły.
- Możesz myć części wewnętrzne ręcznie lub prać je w pralce automatycznej po umieszczeniu w siatce do prania. Pierz części ostrożnie. Używaj do prania tylko letniej wody. Delikatnie wyciśnij z części wodę w suchym ręczniku, a następnie wysusz je w cieniu. Aby zapobiec uszkodzeniu wykonanych z tworzywa sztucznego elementów części wewnętrznych, nie wyważaj ich zbyt mocno i nie zginaj plastikowych elementów. Zachowaj szczególną ostrożność, jeżeli używasz pralki automatycznej. Nie susz części wewnętrznych w suszarce do bielizny, przy użyciu suszarki do włosów czy przy użyciu jakiegokolwiek rodzaju mechanicznych suszarek, ponieważ wysoka temperatura może uszkodzić materiał. Wkładkę absorbującą siłę uderzenia (część z pianki polistyrenowej) należy zwilżyć miękką ściereczką nasączoną wodą z delikatnym, obojętym mydłem, a następnie wytrzeć. Susz wkładkę absorbującą siłę uderzenia na powietrzu w cieniu. Nie susz wkładki absorbującej siłę uderzenia na słońcu i nie używaj żadnego rodzaju mechanicznych suszarek, wkładka absorbująca siłę uderzenia jest bardzo wrażliwa na temperaturę. Jeżeli wkładka absorbująca siłę uderzenia była narażona na wysoką temperaturę, skontaktuj się ze swoim sprzedawcą lub bezpośrednio z firmą SHOEI, aby ocenił stan wkładki pod kątem bezpieczeństwa. Aby zapobiec uszkodzeniu, **nie używaj żadnego z poniższych środków czyszczących: gorąca woda o temperaturze powyżej 40°C, woda słona, kwasowe lub zasadowe środki czyszczące, benzyna chemiczna, rozpuszczalniki, benzyna i inne rozpuszczalniki organiczne, środki do mycia szyb i inne środki czyszczące zawierające rozpuszczalniki organiczne.**

4. Instalowanie wkładek policzkowych

Przed włożeniem wkładek policzkowych sprawdź, czy trzy zatrzaski znajdują się w prawidłowym położeniu pokazanym na rysunku. Mogą one nie zostać zaczerpione, jeśli nie są ustawione poprawnie.

Zidentyfikuj prawą i lewą wkładkę.

Włóż wycięcie (b) w zgrubienie uchwytu wkładki policzkowej (B) z tyłu kasku (rysunek 16) i przesuń je w kierunku tyłu kasku. Następnie, z przodu kasku, włóż wycięcie (a) w zgrubienie uchwytu wkładki policzkowej (A) zgodnie z rysunkiem 17. Pamiętaj o przesunięciu płytki w kierunku tyłu kasku przy wkładaniu tylnej części (rysunek 16), w przeciwnym razie nacięcie (a) może nie pasować do zgrubienia.

Po włożeniu płytek przeprowadź pasek na podbródek przez pustą część wkładki policzkowej (rysunek 18). Zamknij zatrzaski w kolejności od (1) do (2), mocno naciskając główkę zatrzasków od strony wkładki tak, aby usłyszeć odgłos kliknięcia i zatrzasknięcia w pozycji zamkniętej. Włóż róg wkładki policzkowej (C) w zgrubienie podstawy do wkładek policzkowych, jak na rysunku 19, i zapnij zatrzask (3) naciskając główkę zatrzasku. Włóż drugą wkładkę policzkową w ten sam sposób.

Ελληνικά

E.Q.R.S. (Σύστημα Ταχείας Απελευθέρωσης Έκτακτης Ανάγκης)

E.Q.R.S. Το (Σύστημα Ταχείας Απελευθέρωσης Έκτακτης Ανάγκης) είναι ένας μηχανισμός για το προσωπικό έκτακτης ανάγκης για να αφαιρέσει το μαξιλαράκι για τα μάγουλα.

Για να αφαιρέσετε ένα μαξιλαράκι για τα μάγουλα σε μία έκτακτη ανάγκη, κόψτε ή λύστε πρώτα το υποσάβανο. Ενώ κρατάτε ένα κράνος σφιχτά έτσι ώστε το κεφάλι του αναβάτη να μην μπορεί να κουνηθεί, πάρτε την προεξοχή έκτακτης ανάγκης (Εικόνα 1) και τραβήξτε τη στη κατεύθυνση που υποδεικνύεται στην εικόνα 2. (Εάν το κάλυμμα σαγονιού είναι τοποθετημένο, αυτό πρέπει να αφαιρεθεί πριν να χρησιμοποιηθεί η καρτέλα έκτακτης ανάγκης.)

Τραβώντας την προεξοχή έκτακτης ανάγκης θα απελευθερωθούν τα κουμπιά και θα επιτρέψουν σε ένα μαξιλαράκι για τα μάγουλα να τραβηχτεί μέσω της κάτω πλευράς του κράνου ενώ είναι ακόμη στο κεφάλι του αναβάτη. Επαναλάβετε την ίδια διαδικασία για να αφαιρέσετε την άλλη πλευρά.

Φροντίστε να κρατάτε σταθερά το κράνος και δώστε ιδιαίτερη προσοχή ώστε να μη μετακινήσετε το κεφάλι του αναβάτη κατά την αφαίρεση των μαξιλαριών για τα μάγουλα.

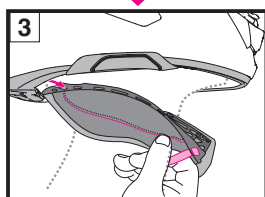
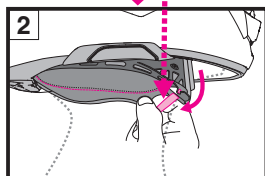
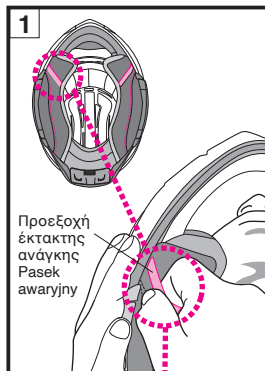

Polski

E.Q.R.S. (ang. Emergency Quick Release System - awaryjny system szybkiego odpinania)

E.Q.R.S. (ang. Emergency Quick Release System - awaryjny system szybkiego odpinania) to mechanizm przeznaczony do usuwania wkładek policzkowych przez personel służb ratowniczych.

W celu usunięcia wkładki policzkowej w sytuacji awaryjnej, najpierw przeciąć lub odciąć pasek na podbródek. Mocno trzymając kask, aby uniemożliwić poruszanie się głowy motocyklisty, chwycić pasek awaryjny (rysunek 1) i pociągnąć go w kierunku przedstawionym na rysunku 2. (Jeśli zainstalowana jest osłona szczęki, przed użyciem paska awaryjnego należy ją wyjąć.)

Pociągnięcie za pasek awaryjny spowoduje odpięcie zatrzasków i pozwoli na wyciągnięcie wkładki policzkowej przez spód kasku, znajdującego się nad na głowie motocyklisty. Powtórzyc tę procedurę, aby wyciągnąć wkładkę z drugiej strony.

Dopilnować, aby mocno trzymać kask, i zachować szczególną ostrożność, aby nie poruszyć głową motocyklisty podczas usuwania wkładek policzkowych.



- Φροντίστε να κρατάτε το κράνος σφιχτά με το χέρι σας όταν τραβάτε προς τα έξω τα μαξιλαράκια για τα μάγουλα.
- Χρησιμοποιήστε γνήσια μαξιλαράκια για τα μάγουλα SHOEI και μη χρησιμοποιείτε ποτέ εφευρήματα που δεν είναι SHOEI.
- Εάν ένα κάλυμμα σαγονιού καίλη μια κάτω αεροτομή είναι εγκατεστημένη στο κράνος, αφαιρέστε το κάλυμμα σαγονιού πριν από τον χειρισμό της προεξοχής έκτακτης ανάγκης.



- Podczas wyciągania wkładek policzkowych trzymaj mocno kask ręką.
- Używaj tylko oryginalnych wkładek policzkowych SHOEI i nigdy nie używaj części innych niż SHOEI.
- Jeśli w kasku zamontowana jest osłona podbródka i/lub zamontowany jest dolny spojler, zdemontuj osłonę podbródka przed użyciem paska awaryjnego.

⚠️ ΠΡΟΕΙΔΟΠΟΙΗΣΗ

- Ποτέ μην τραβάτε τη λωρίδα έκτακτης ανάγκης ενώ οδηγείτε.
- Μη χρησιμοποιείτε το Σύστημα Ταχείας Απελευθέρωσης Έκτακτης Ανάγκης όταν αφαιρείτε ένα μαξιλαράκι για τα μάγουλα για συντήρηση.
- Ποτέ μη βγάζετε αυτά τα αυτοκόλλητα από ένα κράνος.

⚠️ ΟΣΤΡΕΙΖΕΝΙΕ

- Nigdy nie ciągnij za pasek awaryjny podczas jazdy.
- Podczas wyjmowania wkładki policzkowej w celach konserwacji nie należy używać awaryjnego systemu szybkiego odpinania.
- Nigdy nie zdejmaj tych naklejek z kasku.

EMERGENCY USE ONLY
PULL RED TAB AND REMOVE CHEEK PAD

Ελληνικά

Κατά την τοποθέτηση της ειδικής ενδοεπικοινωνίας για την GT-Air 3

Κατά την τοποθέτηση της ειδικής ενδοεπικοινωνίας για την GT-Air 3, είναι απαραίτητο να αφαιρέσετε τα καλύμματα της βάσης της ενδοεπικοινωνίας από την αριστερή και τη δεξιά πλευρά και το κάλυμμα της θήκης μπαταρίας στο πίσω μέρος του κράνου.

Κατά την εγκατάσταση ή την αφαίρεση της κύριας μονάδας της ενδοεπικοινωνίας, ανατρέξτε στο εγχειρίδιο οδηγιών της ειδικής ενδοεπικοινωνίας για την GT-Air 3 που χρησιμοποιείτε.

Αφαίρεση του καλύμματος βάσης ενδοεπικοινωνίας

Εισαγάγετε το εργαλείο για το σέρβις κάτω από την προεξοχή της βάσης ενδοεπικοινωνίας και σηκώστε την προεξοχή προς τα πάνω για να αφαιρέσετε το κάλυμμα (Εικόνα 1).

Τοποθέτηση του καλύμματος βάσης ενδοεπικοινωνίας

1. Τοποθετήστε την προεξοχή στο μπροστινό μέρος του καλύμματος της βάσης ενδοεπικοινωνίας μέσα στη σχισμή της βάσης ενδοεπικοινωνίας (Εικόνα 2).
2. Πιέστε την προεξοχή στο πίσω μέρος του καλύμματος της βάσης ενδοεπικοινωνίας μέχρι να ασφαλίσει στη θέση του (Εικόνα 3).

Polski

W przypadku instalacji interkomu przeznaczanego do GT-Air 3

W przypadku instalacji interkomu przeznaczanego do GT-Air 3, konieczne jest zdemontowanie pokrywy podstawy interkomu z lewej i prawej strony oraz pokrywy komory baterii z tyłu kasku.

Podczas montażu lub demontażu głównej jednostki interkomu, korzystaj z instrukcji obsługi używanego interkomu przeznaczanego do GT-Air 3.

Demontaż pokrywy podstawy interkomu

Włóż narzędzie serwisowe pod zatrzask pokrywy podstawy interkomu i podważ zatrzask do góry, aby zdemontować pokrywę (rysunek 1).

Montaż pokrywy podstawy interkomu

1. Włóż zatrzask na przedniej części pokrywy podstawy interkomu w szczelinę w podstawie interkomu (rysunek 2).
2. Naciskaj zatrzask z tyłu pokrywy podstawy interkomu, aż zatrzasknie się w prawidłowym położeniu (rysunek 3).

Μπροστά
Przód



Πίσω
Tył

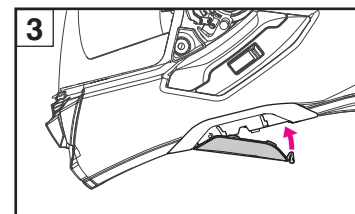
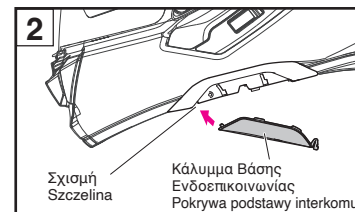
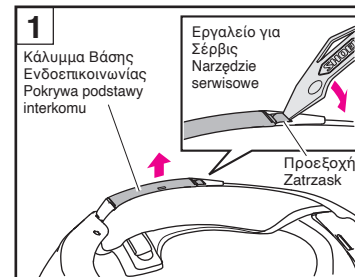

Ελληνικά

Αφαίρεση του καλύμματος θήκης μπαταρίας

Για να αφαιρέσετε το κάλυμμα της θήκης μπαταρίας, τραβήξτε το κάλυμμα προς τα εμπρός, ενώ πιέζετε τη προεξοχή της θήκης μπαταρίας προς την κατεύθυνση του βέλους (Εικόνα 1). Αφού αφαιρέσετε το κάλυμμα της θήκης μπαταρίας, θα βρείτε ένα φίλτρο στη θήκη της μπαταρίας. Αφαιρέστε το φίλτρο.

 Τοποθετήστε το κάλυμμα της θήκης μπαταρίας και το φίλτρο που αφαιρέσατε σε ασφαλές μέρος για να μη χαθούν.

Τοποθέτηση του καλύμματος θήκης μπαταρίας

Τοποθετήστε το φίλτρο μέσα στη θήκη μπαταρίας (Εικόνα 2). Εισαγάγετε τις προεξοχές (4 θέσεις) του καλύμματος της θήκης μπαταρίας στις οπές ασφάλισης του κράνους και πιέστε το κάλυμμα μέχρι η προεξοχή της θήκης μπαταρίας να ασφαλίσει στη θέση της (Εικόνα 3).

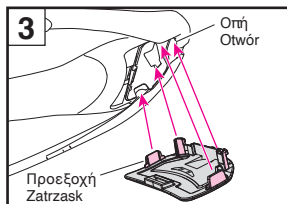
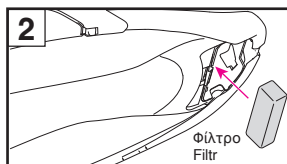
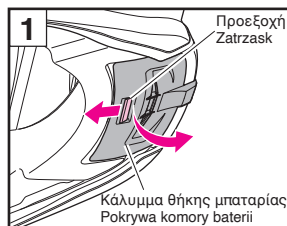

Polski

Zdemontowanie pokrywy komory baterii

Aby zdemonstrować pokrywę komory baterii, ciągnij pokrywę do przodu, jednocześnie popychając zatrask komory baterii w kierunku wskazanym strzałką (rysunek 1). Po zdemontowaniu pokrywy komory baterii odsłonięty zostanie filtr w komorze baterii. Wyjmij filtr.

 Odlóż zdemontowaną pokrywę komory baterii i filtr w bezpieczne miejsce, aby ich nie zgubić.

Montaż pokrywy komory baterii

Włóż filtr do komory baterii (rysunek 2).

Włóż zatraski (4 miejsca) pokrywy komory baterii w otwory mocujące w kasku i wciskaj pokrywę, aż zatrask komory baterii zatrzaśnie się w prawidłowym położeniu ze słyszalnym kliknięciem (rysunek 3).

Ελληνικά

ΠΡΟΕΙΔΟΠΟΙΗΣΗ

- Όταν χρησιμοποιείτε την ενδοσκοπικωνία, ο ήχος από κοντινά οχήματα μπορεί να μειωθεί, ανάλογα με τις ρυθμίσεις έντασης ήχου της ενδοσκοπικωνίας και των συσκευών σύνδεσης της. Βεβαιωθείτε ότι έχετε ρυθμίσει την ένταση ήχου ανάλογα έτσι ώστε η ακοή σας να μην επηρεάζεται.
- Όταν η ενδοσκοπικωνία δεν είναι εγκατεστημένη, βεβαιωθείτε ότι χρησιμοποιείτε το κράνος με τα καλύμματα της βάσης ενδοσκοπικωνίας, το κάλυμμα θήκης μπαταρίας και το φίλτρο προσαρτημένα.
- Όταν χρησιμοποιείτε τη βάση ενδοσκοπικωνίας και τη θήκη μπαταρίας, φροντίστε να εγκαταστήσετε την ειδική ενδοσκοπικωνία για την GT-Air 3. Για πληροφορίες σχετικά με τις συσσωρευμένες ενδοσκοπικωνίες, ανατρέξτε στον επίσημο ιστότοπο της SHOEl (www.shoei.com).
- Διαβάστε προσεκτικά τις προφυλάξεις ως προς την ασφάλεια της ενδοσκοπικωνίας που χρησιμοποιείτε πριν τη χρησιμοποιήσετε. Για πληροφορίες σχετικά με τον χειρισμό της ενδοσκοπικωνίας, ανατρέξτε στο εγχειρίδιο οδηγιών της ενδοσκοπικωνίας που χρησιμοποιείτε.

Άλλες υποδείξεις προσοχής

ΠΡΟΕΙΔΟΠΟΙΗΣΗ

- Πριν από τη χρήση, ελέγξτε αν τα άγκιστρα της ζελατίνας και τα γρανάζια εφαρμόζουν καλά.
- Σιγουρευτείτε ότι φοράτε σε κάθε χρήση του κράνους το κεντρικό μαξιλάρκι, τα μαξιλάρια στα μάγουλα και τα καλύμματα για το λουράκι αιογονιού.
- Όταν καθαρίζετε και φροντίζετε το κράνος και τη ζελατίνα, μη χρησιμοποιείται κανένα από τα ακόλουθα απορρυπαντικά: ζεστό νερό άνω των 40 °C, αλατόνερο, όξινα ή αλκαλικά απορρυπαντικά, βενζίνη, διαλύτες, άλλους οργανικούς διαλύτες, καθαριστικό τζαμιών, ή κάθε απορρυπαντικό που περιέχει οργανικούς διαλύτες. Σε περίπτωση χρήσης τέτοιων απορρυπαντικών υπάρχει κίνδυνος αλλοίωσης της χημικής σύστασης του κράνους και μείωσης της ασφάλειας.
- Η επιφάνεια του κράνους κινδυνεύει να διαβρωθεί όταν κατά την οδήγηση κολλήσουν πάνω του έντομα και μείνουν εκεί. Τυχόν έντομα πρέπει να απομακρυνθούν αμέσως.
- Χρησιμοποιήστε αυθεντικά ανταλλακτικά της SHOEl κατά την αντικατάσταση της ζελατίνας, της ζελατίνας προστασίας για τον ήλιο ή των εσωτερικών στοιχείων.

Polski

OSTRZEŻENIE

- Podczas korzystania z interkomu dźwięk pojazdów w pobliżu może być przytłumiony w zależności od ustawień głośności interkomu i podłączonych do niego urządzeń. Należy odpowiednio wyregulować głośność, aby nie uszkodzić słuchu.
- Kiedy interkom nie jest zamontowany, konieczne używaj kasku z założonymi wszystkimi pokrywami podstawy interkomu, założoną pokrywę komory baterii i zamontowanym filtrem.
- Na czas korzystania z podstawy interkomu i komory baterii, konieczne zainstaluj interkom przeznaczony do GT-Air 3. Aby uzyskać informacje na temat zalecanych interkomów, skorzystaj z oficjalnej witryny internetowej SHOEl (www.shoei.com).
- Uważnie przeczytaj informacje dotyczące bezpiecznego korzystania z interkomu przed jego użyciem. W celu uzyskania informacji na temat obsługi interkomu skorzystaj z instrukcji obsługi używanego interkomu.

Inne ostrzeżenia

OSTRZEŻENIE

- Przed użyciem sprawdź, czy zaczepy i zębaki osłony są dobrze zamocowane.
- Używając kasku zawsze używaj wkładki środkowej, wkładek policyjnych i nasadek paska podbródkowego.
- Do czyszczenia i pielęgnacji kasku oraz osłony nie używaj żadnego z następujących środków czyszczących: gorąca woda o temperaturze powyżej 40°C, woda słona, kwasowe lub zasadowe środki czyszczące, benzyna chemiczna, rozpuszczalniki, benzyna i inne rozpuszczalniki organiczne, środki do mycia szyb i inne środki czyszczące zawierające rozpuszczalniki organiczne. Użycie jakiegokolwiek z powyższych środków może zmienić skład chemiczny kasku i zagrozić bezpieczeństwu.
- Owady rozbite w czasie jazdy i pozostające na kasku mogą spowodować korozję powierzchni kasku. Należy je szybko usuwać.
- Szybkie, osłone przeciwsloneczną i części wewnętrzne wymieniał wyłącznie na oryginalne części SHOEl.

Ελληνικά

Λίστα ανταλλακτικών

Τα ακόλουθα στοιχεία, τα οποία μπορούν να τοποθετηθούν προαιρετικά, μπορούν να επισκευασθούν ή να αντικατασταθούν.

Για να αντικαταστήσετε τα στοιχεία αυτά, διαβάστε το βιβλιαράκι με τις οδηγίες χρήσεως που παρέχεται κατά την αγορά των στοιχείων μαζί με τη συσκευασία.

- Ζελατίνα CNS-1C
- Ζελατίνα προστασίας από τον ήλιο QSV-2
- Αντιθαμβωτική ζελατίνα
- Κάλυμμα σαγονιού
- Επρίνιο
- Πάνω εισαγωγή αέρα
- Άνω εξαγωγή αέρα
- Κεντρικό μαξιλαράκι
- Μαξιλαράκια για τα μάγουλα (σετ αριστερά και δεξιά)
- Καλύμματα για το λουράκι σαγονιού (σετ αριστερά και δεξιά)
- Μαξιλαράκια στα αυτιά (σετ αριστερά και δεξιά)
- Καλύμματα βάσης ενδοεπικοινωνίας (σετ αριστερά και δεξιά)
- Κάλυμμα θήκης μπαταρίας (μαζί με το φίλτρο)

Προαιρετικά στοιχεία GT-Air 3

Μαξιλαράκια για Προσαρμογή της Εφαρμογής (Προαιρετικά)

Κατά την οδήγηση για μεγάλες περιόδους, μπορεί να νιώσετε κάποιο σφίξιμο στην μπροστινή, πίσω, αριστερή ή δεξιά περιοχή του κράνους σας. Σε αυτήν την περίπτωση, μπορείτε να αλλάξετε την εφαρμογή τοποθετώντας το προαιρετικό μαξιλαράκι ρύθμισης στο πάνω μέρος του κεντρικού μαξιλαριού.

Εισαγάγετε το μαξιλαράκι ρύθμισης μέσα από το άνοιγμα στο πάνω μέρος όπως φαίνεται στην εικόνα.

Σημείωση 1. Μετά την εισαγωγή του μαξιλαριού, βεβαιωθείτε ότι το μαξιλαράκι εφαρμόζει σωστά μέσα στις τέσσερις γωνίες.

Σημείωση 2. Αυτό είναι ένα συνηθισμένο μέγεθος μαξιλαριών για την προσαρμογή της εφαρμογής.

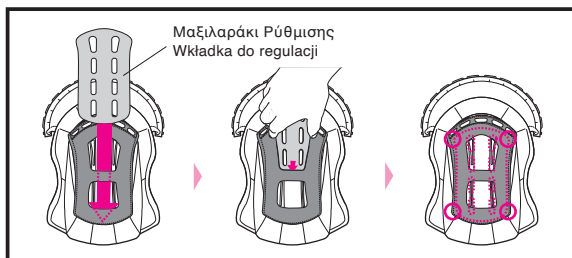

Polski

Wykaz części

Do napraw lub wymiany dostępne są wymienione niżej opcjonalne części.

Każdą część należy wymieniać zgodnie dołączoną do niej w opakowaniu z instrukcją.

- Osłona CNS-1C
- Osłona przeciwsłoneczna QSV-2
- Wkładka nieparująca
- Osłona podbródka
- Osłona ust
- Górny wlot powietrza
- Górny wylot powietrza
- Wkładka środkowa
- Wkładki policzkowe (lewy i prawy zestaw)
- Nasadki paska podbródkowego (lewy i prawy zestaw)
- Wkładki uszne (lewy i prawy zestaw)
- Pokrywy podstawy interkomu (lewy i prawy zestaw)
- Pokrywa komory baterii (filtr dołączony)

Części opcjonalne GT-Air3

Wkładki do regulacji dopasowania (opcjonalne)

Podczas długiej jazdy można odczuwać pewien ucisk z przodu, z tyłu, z lewej strony lub z prawej strony kasku. W takim przypadku można zmienić dopasowanie, wkładając opcjonalną wkładkę do regulacji w górną część wkładki środkowej.

Włożyć wkładkę do regulacji przez otwór w górnej części zgodnie z rysunkiem.

Uwaga 1. Po włożeniu wkładki sprawdzić, czy wkładka jest dobrze dopasowana do czterech narożników.

Uwaga 2. Jest to powszechnie stosowany rozmiar wkładek do regulacji dopasowania.

Suomi

Svenska

Lue ensin tämä	Läs detta först	123
Varmista toimituksen sisältö	Kontrollera produkten i förpackningen	124
Osien kuvaus	Beskrivning av delarna	125
Hengitysohjain	Andningsskydd	126
Silikoniöljyn levittäminen	Applicering av silikonolja	126
Leukaverho	Hakfläp	127
CNS-1C-kasvosuojus	CNS-1C-visir	128
Tärkeä CNS-1C-kasvosuojuksen käsittelyä koskeva huomautus	Observera vid hantering av CNS-1C-visiret	132
CNS-1C-visiirin säätö	Justering av CNS-1C-visiret	133
QSV-2-aurinkovisiiri	QSV-2 Solvisir	135
Tärkeä QSV-2-aurinkovisiiriä koskeva huomautus	Observera vid hantering av solvisiret QSV-2	137
Huurtumisenestojärjestelmä	Ventilationssystem mot imma	137
Heijastavat tarrat	Reflekerande dekaler	139
Huurteenestokalvo	Filmfri lins	140
Huoltotyökalu	Serviceverktyg	140
Sisäpuolen osien vaihtaminen	Byte av inre delar	141
Sisäpuolen osien irrottaminen	Borttagning av inre delar	142
Korvapehmusteet	Öronkuddar	143
Sisäpuolen osien asentaminen	Montering av inre delar	144
Tärkeä huomautus sisäpuolen osien käsittelystä	Observera vid hantering av invändiga delar	146
E. Q. R. S. (Emergency Quick Release System -pikavapautusjärjestelmä)	E. Q. R. S. (Snabbtölningsssystem för nödsituationer)	147
Asennettaessa GT-Air 3 -käyttöön varattua sisäpuhelinta	Vid montering av den dedikerade interntelefonen för GT-Air 3	148
Muut huomiot	Andra försiktighetsåtgärder	150
Osaluettelo	Reservdelslista	151
GT-Air 3:n valinnaiset osat	GT-Air3 Delar som säljs separat	151

Lue ensin tämä

Tämä tuote on moottoripyöräkypärä.

Älä käytä sitä muihin tarkoituksiin kuin moottoripyörällä ajamiseen. Jos käytät kypärää johonkin muuhun tarkoitukseen, se ei ehkä anna riittävää suojaa onnettomuuden sattussa.

Mikään kypärä ei pysty suojaamaan käyttäjänsä kaikilta odotettavissa olevilta suurilla ja pienillä nopeuksilla tapahtuilta iskuilta.

Suojatakseen parhaalla mahdollisella tavalla kypärän on istuttava hyvin ja kiinnitysmekanismiin on oltava varmasti kiinnitetty leuan alta. Kun kypärä on kunnolla päässä, se ei saa estää ympärille näkemistä. Jos kypärä on liian iso, se saattaa liukua päätä myöten ajon aikana haitaten näkemistä tai se saattaa lähteä irti onnettomuustilanteesta aiheuttaen henkilövahingon tai hengenvaaran. Ohjeita kypärän asianmukaiseen käyttöön ja kiinnittämiseen löydät kirjastesta "Kypärän asianmukainen käyttö", joka on toimitettu kypärän mukana.

Pidätämme oikeuden tämän ohjekirjan sisällön muuttamiseen ilman ennakoilmoitusta.

Ohjekirjan kuvat voivat poiketa varsinaisesta tuotteesta.

Ohjekirjan tekijänoikeudet kuuluvat SHOEI CO. LTD.:lle. Tämän ohjekirjan jäljentäminen tai kopioiminen ilman kirjallista lupaa on ankarasti kielletty.

Oikea | Vasen
Höger | Vänster

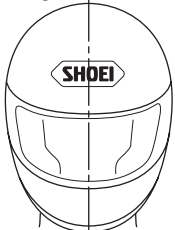

Tässä ohjekirjassa käytetyt termit "oikea" ja "vasen" tarkoittavat suuntaa kypärää käyttävän kuljettajan näkökulmasta.

Begreppen "höger" och "vänster" i denna manual gäller med utgångspunkt från föraren som bär hjälmen.

Läs detta först

Denna produkt är en motorcykelhjälm.

Använd den inte för andra ändamål än att köra motorcykel. Om du använder hjälmen för andra ändamål, ger den kanske inte tillräckligt skydd vid en olycka.

Ingen hjälm kan skydda mot alla förutsebara slag vid hög och låg hastighet.

För bästa möjliga skydd av huvudet måste hjälmen vara lagom stor och ordentligt fastspänd under hakan. Hjälmen ska ge tillräcklig sikt i periferin när den är fastspänd på huvudet. Om din hjälm är för stor kan den glida på huvudet medan du kör, och den kan då skymma din sikt eller lossna vid en olycka, vilket kan leda till personskada eller dödsfall. Se broschyren "Så här använder du hjälmen på rätt sätt" som medföljer hjälmen i förpackningen, där du får veta hur man bär och spänner fast hjälmen på rätt sätt.

Vi förbehåller oss rätten att ändra innehållet i denna manual utan föregående meddelande.

Illustrationerna i denna manual kan skilja sig från den verkliga produkten.

Upphovsrätten till manualen tillhör SHOEI CO., LTD. Det är strängt förbjudet att mångfaldiga eller kopiera denna manual utan skriftligt medgivande.

Varmista toimituksen sisältö

Kun olet avannut tuotteen pakkauksen, varmista, että kaikki osat ja tarvikkeet ovat mukana.

1. Kypärä
2. Huurteenestokalvo
3. Hengitysohjain
4. Leukaverho
5. Kypäräpussi
6. Ohjekirja
7. "Kypärän asianmukainen käyttö"
8. Varoitusmerkki (E-3-tunniste: ECE R22 -tuotteille)
9. SHOEI-logotarrat (2)
10. Huurteenestokalvon nasta
11. Huoltotyökalu
12. Silikonijöly
13. Heijastavat tarrat (Ranska ja Chile)

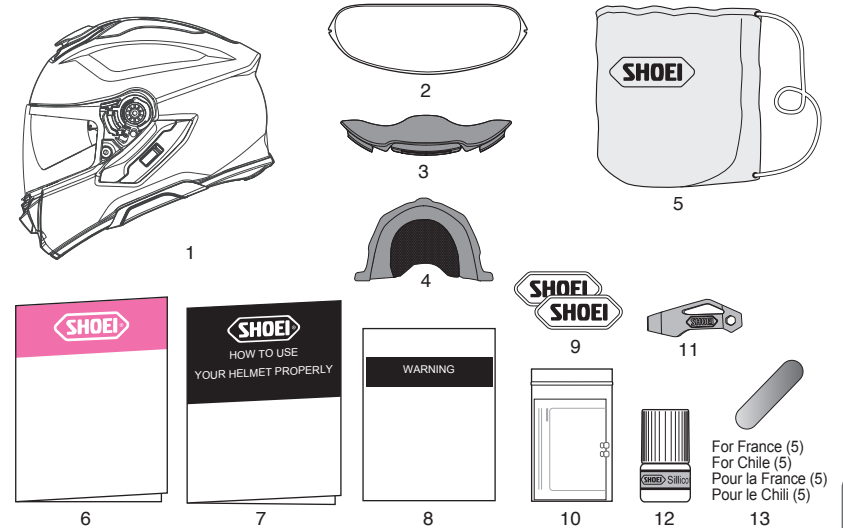

Suosittelemme säästämään laatikon ja sen pehmustemateriaalit siltä varalta, että joudut lähettämään tuotteen tai sen osia korjattaviksi. Jos hävität nämä materiaalit, noudata asiaa koskevia lakeja ja määräyksiä.



Vi rekommenderar att du sparar lådan och dess stötdämpande material, om du behöver skicka produkten eller delarna för reparation. Tänk på att följa lagar och bestämmelser, om du kastar materialet.

Kontrollera produkten i förpackningen

Kontrollera att alla delar och tillbehör finns med när du öppnar produktens förpackning.

1. hjälm
2. Imfri lins
3. Andningsskydd
4. Hakfläp
5. Hjälmväska
6. Instruktionsmanual
7. "Så här använder du hjälmen på rätt sätt"
8. Varningsetikett (E-3-märke: för ECE R22-produkter)
9. Klistermärken med SHOEI-logotyp (2)
10. Stift för imfri lins
11. Serviceverktyg
12. Silikonolja
13. Reflekterande dekaler (för Frankrike och Chile)

Osien kuvaus

- | | |
|----------------------------------|------------------------------------|
| 1. Alempi ilmanottoaukko | 10. Ilman |
| 2. Kasvosuojuksen lukituspainike | 11. yläpoistoaukko |
| 3. Huurtumisenestöjärjestelmä | 12. Kasvosuojuksen kanta |
| 4. CNS-1C-kasvosuojus | 13. Aurinkovisiirin vipu |
| 5. QSV-2-aurinkovisiiri | 14. Paristolokeron kansi |
| 6. Aurinkovisiirin pidike | 15. Sisäpuhelimen tukiaseman kansi |
| 7. Iskunvaimennustiviste | 14. Sisäpuhelimen tukiaseman kansi |
| 8. Ylempi ilmanottoaukko | 15. Leukahihna |
| 9. Kuori | |

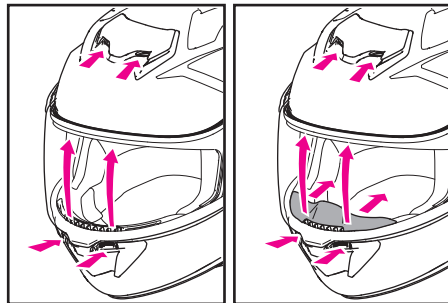
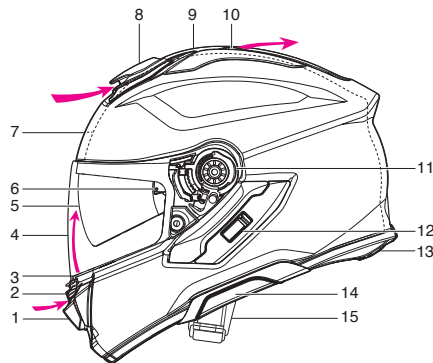
Ilman hengitysohjainta
Utan andningskyddHengitysohjaimen kanssa
Med andningskydd

⚠ Kypärän ilma-aukkojen avaaminen voi lisätä melua.

Beskrivning av delarna

- | | |
|-------------------------|--------------------------------|
| 1. Nedre luftintag | 10. Övre luftutlopp |
| 2. Låsknapp för visir | 11. Visirbas |
| 3. Ventilationssystem | 12. Spak för solvisir |
| 4. NS-1C visir | 13. Batterifäcks lock |
| 5. QSV-2 solvisir | 14. Skydd för interntelefonbas |
| 6. Hållare för solvisir | 15. Hakrem |
| 7. Stötdämpande foder | |
| 8. Övre luftintag | |
| 9. Skal | |

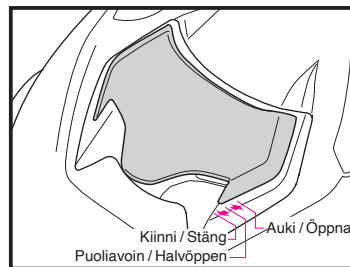

Ylempi ilmanottoaukko / Övre luftintag

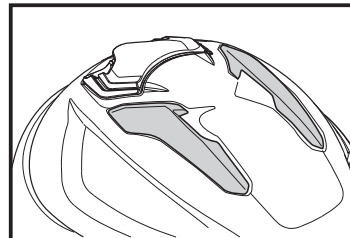

Ilman yläpoisto / Övre luftutlopp

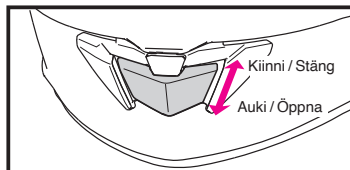

Alempi ilmanottoaukko / Nedre luftintag

⚠ Om ventilationsöppningarna på hjälmen öppnas, kan det orsaka förhöjd bullernivå.

Hengitysohjain

Hengitysohjaimen asentaminen muuttaa alemmasta ilmanottoaukosta tulevaa ilmavirtaa. Tämä ohjaa suun ympärillä olevaa ilmaa ja vähentää myös hengityksen aiheuttamaa kasvosuojuksen huurtumista. Asetna hengitysohjain seuraavasti.

Hengitysohjaimen asentaminen

Työnnä hengitysohjain ilmanvaihtoaukon ja kasvo-osan vuorauskeskelle tilaan piirroksen mukaisesti. Asentamisen jälkeen varmista, että hengitysohjain on kunnolla kiinni.

Hengitysohjaimen poistaminen

Vedä hengitysohjain ulos ilmanvaihtoaukon ja iskuja vaimentavan vuorauskeskelle välisestä raosta. Kun vedät hengitysohjaimen ulos, aukon reunan takasivu voi irrota. Jos näin tapahtuu, ota aukon reuna peukalon ja etusormen väliin ja aseta se takaisin paikalleen.

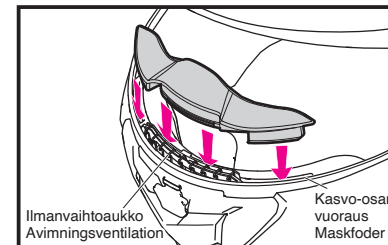

⚠ Älä kannata kypärää tai pidä kiinni hengitysohjaimesta. Hengitysohjain voi irrota, jolloin kypärä putoaa.

Silikoniöljyn levittäminen

Jotta visiiri asetuu paikalleen tiiviimmin, levitä mukana tulevaa silikoniöljyä aukon tiivistereunaan. Pyyhi ensin mahdollinen lika tai pöly pois ja levitä sitten pieni määrä öljyä kuvassa merkittyyn kohtaan. Pyyhi pois ylimääräinen öljy. Jos visiirissä on silikoniöljytahroja, ne voivat rajoittaa näkökenttääsi. Tarkista riittävä voitelu säännöllisesti.

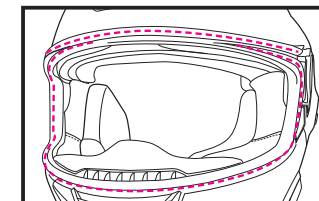

Andningskydd

Montering av andningskyddet ändrar luftflödet från det nedre luftintaget. Detta leder luften runt din mun och minskar också imbildning på visiret som är orsakad av andning. Installera andningskyddet på följande sätt.

Montering av andningskyddet

Sätt in andningskyddet i utrymmet avimningsventilationen och maskfodret (se bilden). När du har installerat andningskyddet, kontrollera att den sitter fast ordentligt.

Borttagning av andningskyddet

Dra ut andningskyddet från utrymmet mellan avimningsventilationen och det stötpucktagande fodret. När du drar ut andningskyddet, kan baksidan av öppningens kant lossna. Om det händer tar du öppningens kantlist mellan tummen och pekfingeret och sätter tillbaka den på plats.

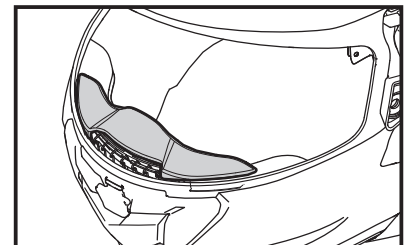

⚠ Använd inte andningskyddet som handtag för att lyfta eller bära hjälmen. Andningskyddet kan lossna så att du tappar hjälmen.

Applicering av silikonolja

För bättre försegling av visiret appliceras bifogad silikonolja på visiröppningens kantlist. Ta först bort smuts och damm, applicera sedan små mängder olja på den del som visas i bilden. Torka bort eventuell överskottolja. Om silikonoljan hamnar på visiret kan det hindra sikten. Kontrollera regelbundet att smörjningen är tillräcklig.

Leukaverho

Leukaverho rajoittaa tuulen sisäänvirtausta ja tuulen kohinan sisäänpääsyä leuan alueelta. Kiinnitä ja irrota leukaverho alla olevien ohjeiden mukaisesti.

Leukaverhon asentaminen

Kohdista leukaverhon levyn keskellä oleva nuoli kypärä etureunan keskikohdan kanssa. Aseta leukaverho kuoren ja iskunvaimennustiivisteiden väliseen vapaaseen tilaan ja työnnä sitten levyn molemmat päät sisään oikeassa järjestyksessä (piirroset 1 ja 2).

Leukaverhon irrottaminen

Vedä leukaverhon levyn keskiosaa ylös- ja ulospäin ja poista sitten leukaverho vetämällä levyn molemmat päät ulos (piirros 3).

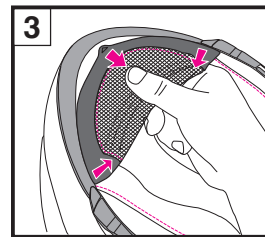
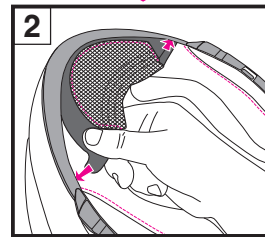
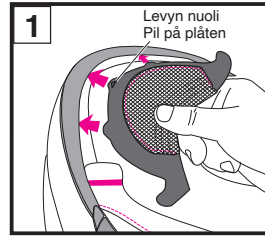

VAROITUS

- Kun leukaverho on asennettuna paikalleen, ympäristön ajoneuvojen ääni vaimenee. Huomioi tämä ajaessasi.
- Älä kannaa kypärää leukaverhosta kiinni pitäen. Leukaverho voi irrota, ja kypärä voi pudota.

Hakflärp

Hakflärpen begränsar vind och störande vindbrus från hakområdet. Följ proceduren nedan för att fästa och ta bort hakflärpen.

Montering av hakflärpen

Rikta in pilen mitt på hakflärpsplattan mot mitten av hjälmens framkant. Sätt in hakflärpen i utrymmet mellan skalet och det stötdämpande fodret och sätt sedan i båda ändarna av plattan i ordningsföljd (bild 1 och 2).

Ta bort hakflärpen

Dra upp och ut den mittersta delen av hakflärpsplattan och dra sedan ut båda ändarna av plattan för att demontera hakflärpen (bild 3).

VARNING

- När hakflärpen sitter på plats minskar ljudet från fordon i närheten. Var medveten om detta under körning.
- Använd inte hakflärpen som handtag för att lyfta eller bära hjälmen. Hakflärpen kan lossna, och du kan tappa hjälmen.

CNS-1C-kasvosuojus

! Irrota suojakalvo ennen kasvosuojuksen ensimmäistä käyttökertaa.

Jos vedät CNS-1C-kasvosuojuksen kokonaan alas, sen kieleke kiinnittää kiinnikkeen. Valmistaja suosittelee, että kasvosuojus pidetään ajon aikana tässä asennossa (piirustus 1).

Hieman avattu asento

Huurtuneen kasvosuojuksen huurre voidaan poistaa asettamalla kasvosuojus hieman avattuun asentoon piirroksen 2 mukaisesti ja antamalla ilman kiertää kypärän sisällä ajamalla moottoripyörää hitaalla nopeudella.

VAROITUS

Älä aja suurella nopeudella kasvosuojus raollaan. Kasvosuojus voi yllättäen aueta kokonaan ja aiheuttaa hyvin vaarallisen tilanteen.

Kasvosuojuksen avaaminen

Vapauta kasvosuojuksen lukko painamalla kasvosuojuksen lukituspainiketta ja avaa kasvosuojus pitelemällä kasvosuojuksen kielekettä (piirros 3).

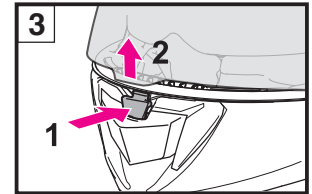
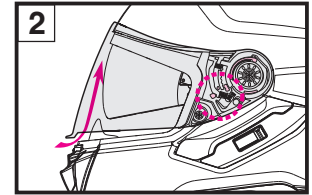
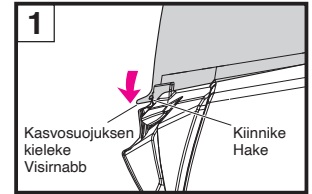

CNS-1C-visir

! Ta bort skyddsfilmen innan du använder visiret första gången.

Om du drar ner CNS-1C-visiret helt, kommer visirets nabb att knäppa fast i haken. Vi rekommenderar att du använder visiret i detta läge när du kör motorcykeln (bild 1).

Lätt öppet läge

När visiret är immat kan imman tas bort genom att sätta visiret på lite öppet läge som i ritning 2 och köra motorcykeln med låg hastighet för att få luft att cirkulera i hjälmen.

VARNING

Kör inte med visiret i lite öppet läge vid hög hastighet. Visiret kan oväntat öppnas helt och vara mycket farligt.

Öppna visiret

Tryck på visirets lås knapp för att frigöra låset och öppna visiret genom att hålla i visirnabben (bild 3).

Suomi

CNS-1C-kasvosuojuksen irrottaminen

1. Avaa kasvosuojus kokonaan auki piirroksen 4 mukaisesti.
2. Nosta kasvosuojus vetämällä liipaisin alas ja vapauta kiinnikkeet (A) ja (B) piirroksen 5 mukaisesti. Irrota tämän jälkeen kasvosuojus työntämällä kiinnike (C) nuolen osoittamaan suuntaan piirroksen 6 mukaisesti.
3. Irrota toinen puoli toistamalla menettely.

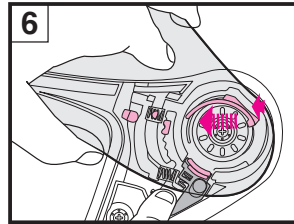
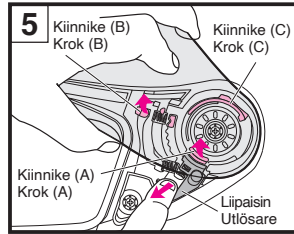
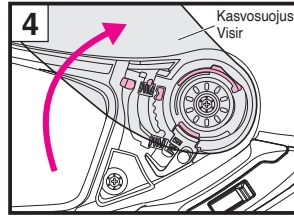

Svenska

Ta bort CNS-1C-1-visiret

1. Öppna visiret helt som i bild 4.
2. Lyft ett visir/visir genom att dra ner avtryckaren och frigör krok (A) och (B) enligt bild 5. Därefter, ta bort ett visir genom att flytta hake (C) till en pilriktning enligt bild 6.
3. Gör likadant för den andra sidan.

Suomi

CNS-1C-kasvosuojuksen asentaminen

1. Avaa kasvosuojus kokonaan ja aseta sen kiinnike (C) kuvan 4 mukaisesti.
2. Paina kasvosuojuksen nuolella merkittyjä alueita piirustuksen 5 mukaisesti, kunnes kuulet napsahduksen. Työnnä kiinnikkeet (A) ja (B) tämän jälkeen tukevasti piirustuksessa 6 näkyviin kohtiin.
3. Asenna toinen puoli toistamalla menettely.
4. Avaa ja sulje kasvosuojus muutaman kerran ja varmista, että kaikki kiinnikkeet ovat kunnolla kiinni.

VAROITUS

Jos kiinnike ja hammastus eivät ole kunnolla kiinni kasvosuojuksen kannassa, kasvosuojus voi ajon aikana irrota, jolloin seurauksena voi olla odottamaton onnettomuus. Asennettuasi CNS-1C-kasvosuojuksen paikalleen varmista, että kiinnike ja hammastus kytkeytyvät kunnolla yhteen avaamalla ja sulkemalla kasvosuojus muutaman kerran. Kun kasvosuojus on täysin kiinni tarkista, että kasvosuojuksen lukituskieleke kytkeytyy kasvosuojuksen kiinnikkeeseen.

Svenska

Montera CNS-1C-visiret

1. Justera en visir till helt öppet läge och för in visirhake (C) (bild 4).
2. Tryck på pilområdena av en visir som anges i bild 5 tills den klickar. Sätt sedan in hakarna (A) och (B) ordentligt i positioner som anges i bild 6.
3. Gör likadant för den andra sidan.
4. Öppna och stäng ett visir några gånger och se till att alla hakar är ordentligt fastsatta.

VARNING

Om hake och kuggskena inte är säkert fastsatta i visirbasen, kan visiret lossna under körning och medföra en olycka. Efter montering av CNS-1C-visiret, öppna och stänger du visiret några gånger för att bekräfta att hake och kuggskena sitter fast ordentligt. Kontrollera när visiret är helt stängt att visirets låsknapp är sammankopplad med visirets hake.

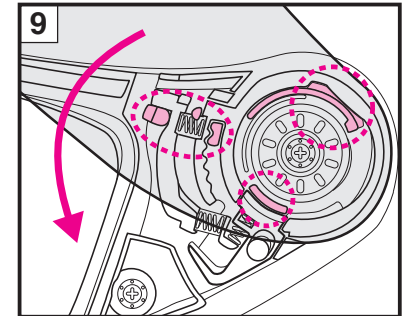
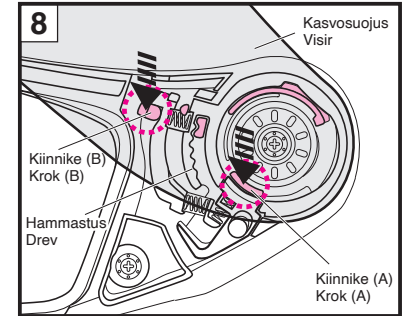
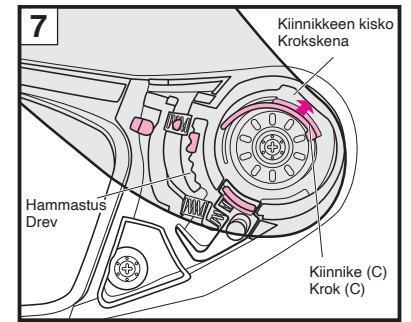

VAROITUS

Lue omistajan ohjekirjassa olevat ohjeet ja varoitukset huolellisesti ennen tämän kasvosuojuksen käyttöä. Käyttäjän vastuulla on varmistaa, että kasvosuojusta käytetään kaikkien valtiollisten tai paikallisten lakien mukaisesti.

- Spectra (peilaava)- ja Dark Smoke -kasvosuojuksen valonlöpäisyysuhde on pienempi kuin ECE R22/06:n vaatima suhde. Sen vuoksi niitä ei ole tyyppihväksytyt. Kun niitä käytetään pitkäkestoisessa rata-ajossa voimakkaassa auringonvalossa, ne saattavat kuitenkin vähentää silmien väsymistä paremmin kuin tyyppihväksytyt kasvosuojukset.
- Sävytetyt tai peilaavat kasvosuojukset vähentävät valon läpäsikykyä ja saattavat heikentää ajajan näkökykyä tietyissä tilanteissa lisäten loukkaantumisen tai hengenvaaran aiheuttavan kolarin todennäköisyyttä.
- Älä koskaan käytä sävytettyä tai peilaavaa kasvosuojusta öisin, tunneleissa, sateessa, sumussa tai muissa huuonoissa näkyvyysolosuhteissa. Nämä kasvosuojukset on tarkoitettu vain päiväkäyttöön.
- Älä käytä sävytettyä tai peilaavaa kasvosuojusta yhdessä kypärän sisäisen aurinkovisiirin, aurinkolasien tai muiden valon läpäsikykyä vähentävien tuotteiden kanssa. Tämä saattaa rajoittaa näkymää, mikä voi olla erittäin vaarallista.
- Kun kosteuden tiivistymistä estävä huurteenestokalvo on kiinnitetty tällaisiin kasvosuojuksiin, valon läpäsisyysuhde pienenee enintään 10 %.

Jos sävytettyä tai peilaavaa kasvosuojusta käytetään aurinkovisiiriin kanssa Yhdysvalloissa, VESC-8-standardissa* määritelty valonlöpäisyysuhdevaatimus ei täyty. Älä käytä sävytettyä tai peilaavaa kasvosuojusta kypärässä tavalla, joka ei vastaa VESC-8-standardia*. Muussa tapauksessa sävytetty tai peilaava kasvosuojus rajoittaa näkymää, mikä voi aiheuttaa onnettomuuden ja vakavan loukkaantumisen tai hengenvaaran.

VESC-8: Ajoneuvovaruusteiden turvallisuuskomission (Vehicle Equipment Safety Commission) määräys nro 8 koskien moottoripyörälljän silmiensuojausta 36 USA:n osavaltiota viittaa laajalti tähän standardiin ja soveltaa sitä moottoripyörälljän silmiensuojauksen käyttöä koskevan lain ohella.

VARNING

Läs instruktionerna och varningarna i ägarhandboken noggrant innan du använder visiret. Du ansvarar för att användningen av visiret uppfyller statliga eller lokala lagar.

- Ljustransmittansförhållandet för visiren Spectra (speglad) och Dark Smoke uppfyller inte kravet som återfinns i ECE R22/06. Med tanke på detta är visiren inte godkända. De kan dock reducera trötthet i ögonen på ett bättre sätt jämfört med godkända visir när de används för bankörning under längre tid i starkt solljus.
- Tonade eller speglade visir minskar ljustransmittans och kan försämma föraren sikt under vissa omständigheter, vilket ökar risken för en krasch, som resulterar i skador eller dödsfall.
- Använd aldrig ett tonat eller speglat visir på natten, i tunnlar, i regn eller dimma eller under andra förhållanden med dålig sikt. Dessa visir är avsedda för användning endast under dagtid.
- Använd inte ett tonat eller speglat visir tillsammans med hjälmens interna solvisir, solglasögon eller någon annan produkt som minskar ljustransmittansen. Detta kan skymma sikten och vara farligt.
- Ljustransmittansförhållandet reduceras med max 10 % om du fäster retarderande imfria linsar på dessa visir.

Om det tonade eller speglade visiret används tillsammans med solvisiret i USA, är kravet på ljustransmittansförhållandet som anges i VESC-8* ej uppfyllt. Använd inte tonat eller speglat visir på hjälmen om det inte uppfyller VESC-8*. Med icke godkänd tonat eller speglat visir begränsas sikten, vilket kan förorsaka en olycka med allvarliga personskador eller dödsfall.

VESC-8: Vehicle Equipment Safety Commission bestämmelse nr 8 för skyddsglasögon för motorcyklister
Denna standard refereras till och tillämpas av de 36 delstater i USA som har lagstiftning om skyddsglasögon för motorcyklister.

Tärkeä CNS-1C-kasvosuojuksen käsittelyä koskeva huomautus

- Kasvosuojuksessa oleva lika ja narumt saattavat peittää kuljettajan näkymää ajon aikana ja voivat näin ollen olla hyvin vaarallisia! Jos CNS-1C-kasvosuojus likaantuu tai naruumuntuu, lopeta sen käyttö välittömästi. Irrota kasvosuojus ja puhdista se tai vaihda toiseen.
- CNS-1C-kasvosuojus puhdistetaan miedolla, neutraalilla saippualla ja vedellä. Huuhtelee hyvin puhtaalla vedellä ja kuivaa sitten pehmeällä liinalla. Älä käytä seuraavia puhdistusaineita: kuuma yli 40 °C:inen vesi, suolavesi, happamat tai emäksiset puhdistusaineet, puhdistettu bensiini, tinneri, bensiini tai muut orgaaniset liuotteet, ikkunanpesuaine tai orgaanisia liuotteita sisältävät puhdistusaineet. Mainittujen puhdistusaineiden käyttäminen voi muuttaa kasvosuojuksen kemiallisia ominaisuuksia ja vaarantaa turvallisuuden.
- Älä aja kasvosuojus huurtuneena. Tämä saattaa peittää kuljettajan näkymää, mikä voi olla erittäin vaarallista. Jos CNS-1C-kasvosuojus on huurtunut, avaa alempi ilmanottoaukko ja/tai avaa kasvosuojusta niin, että ilma pääsee kiertämään kypärän sisällä ja huurre häviää kasvosuojuksesta. Myös huurteenestokalvon käyttö estää huurtumista tehokkaasti.
- Käytä aina SHOE:n aitoa, kyseiselle kasvosuojukselle tarkoitettua huurteenestokalvoa. Lue huurteenestokalvon mukana tulleet ohjeet kalvon asentamista varten.
- Poista suojakalvo ennen kuin käytät CNS-1C-kasvosuojusta.
- Älä laita tarroja tai teippiä CNS-1C-kasvosuojuksen näkymäalueeseen.
- Sulje kasvosuojus pohjalevyjen puhdistamisen tai vaihtamisen jälkeen ja varmista, että se on kaulattaan kiinni aukon reunatiivisteessä. Jos kasvosuojuksen ja aukon reunatiivisteeseen väliin jää rako, säädä pohjalevyn asentoa niin, että rako poistuu. Muussa tapauksessa tuuli ja melu pääsevät kypärän sisään.
- Kiristä ruuvit käyttämällä nron 2 kokoista ristikantaruuvitaltaa pystysuoraan ja kiertämällä sitä varovasti. Muunkokoisen ruuvitaltan tai sähköisen ruuvikiertimen käyttäminen voi rikkoa ruuvien pään. Käytä vaihtoruuveina aitoja alumiinista valmistettuja ruuveja. Liian tiukkaan kiristäminen voi rikkoa ruuvien. (Suositeltu vääntömomentti: 80 cN·m tai noin 8 kgf·cm)

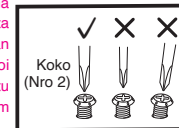

Observera vid hantering av CNS-1C-visiret

- Smuts och repor på visiret kan hindra din sikt under körning, vilket kan vara mycket farligt! Om CNS-1C-visiret blir smutsigt eller repigt ska du sluta använda det omedelbart. Ta bort visiret och rengör det eller byt ut det.
- CNS-1C-visiret bör rengöras med en lösning av mild, neutral tvål och vatten. Skölj väl med rent vatten och torka sedan torrt med en mjuk trasa. **Använd inte något av följande medel för rengöring: vatten varmare än 40 °C, saltvatten, surt eller alkaliskt rengöringsmedel, bensin, thinner, motorbensin eller andra organiska lösningsmedel, fönsterputsmedel eller andra rengöringsmedel innehållande organiska lösningsmedel.** Om något av dessa rengöringsmedel används kan visirets kemiska natur ändras och säkerheten kan föringas.
- Kör inte med ett visir som immat igen. Detta kan skymma sikten och vara farligt. Om CNS-1C-visiret är immigt, öppna du det nedre luftintaget och/eller visiret för att låta luften cirkulera i hjälmen och avlägsna imman från visiret. Användning av den imfria linsen är också effektivt för att förhindra imma.
- Använd alltid SHOE:s original imfria lins för det tillämpliga visiret. För montering av imfri lins läs du instruktionerna som medföljer den.
- Ta bort skyddsfilmen innan du använder CNS-1C-visiret.
- Placera inte etiketter eller självhäftande tejp i synfältet på CNS-1C-visiret.
- När du har rengjort eller bytt ut basplattorna, stäng visiret och se till att det rör vid öppningens kantlist runt omkring. Om det finns ett mellanrum mellan visiret och öppningens kantlist, justera ett läge på basplattan och eliminera mellanrummet, eftersom det kan orsaka att vind eller ljud kommer in.
- För åtdragningskravar, använd Phillips skruvmejsel storlek nr. 2 vertikalt och vrid försiktigt. Om en skruvmejsel med otillräcklig storlek eller elektrisk skruvmejsel används, kan ett skruvhuvud brytas. Använd en äkta skruv av aluminium för ersättning. Om en skruv är för hårt åtdragen kan den vara sönder. (Rekommenderat vridmoment: 80 cN·m eller ca 8 kgf·cm)

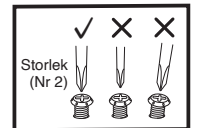

CNS-1C-visiirin säätö

1. Kohdistat pohjalevyn alempi ruuvireikä kuoren puoleiseen alemman ruuvireiän keskusta (piirros 1) ja kiristä sitten ruuvia väliaikaisesti.
2. Kohdistat sitten pohjalevyn ylempi ruuvireikä kuoren puoleiseen ylemmän ruuvireiän keskusta (piirros 2) ja kohdistat sitten aluslevy uraan ennen sen asentamista. Kun ruuvi on kiristetty, kiristä myös alempi ruuvi (piirros 3).
3. Asenna kasvosuojuksen kanta vastakkaiselle puolelle samalla tavalla.
4. Kasvosuojuksen asentaminen. Avaa ja sulje kasvosuojus tämän jälkeen muutaman kerran ja tarkista, että kaikki kiinnikkeet ovat asettuneet varmasti kasvosuojuksen kantaan (piirros 4).
5. Kun kasvosuojus on täysin kiinni tarkista, että kasvosuojus osuu tiiviisti aukon reunukseen.

Jos visiiriin ja aukon reunan välissä on rako.

Irrota kasvosuojus kerran ja säädä kasvosuojuksen kannan asentoa.

1. Löysää pohjalevyn ylä- ja alaruuvirei'issä olevia ruuveja ja siirrä kasvosuojuksen kantaa nuolen osoittamaan suuntaan (piirros 4). Kiristä sitten ruuvit uudestaan.
2. Asenna kasvosuojus säädön jälkeen ja tarkista, ettei kasvosuojuksen ja aukon reunuksen välissä ole rako. Ellei raon poistaminen onnistu, irrota kasvosuojus uudestaan ja säädä kasvosuojuksen kannan asentoa samalla tavalla vastakkaiselta puolelta.
3. Sen jälkeen kun säätö on valmis, tarkista kasvosuojuksen ollessa täysin suljettuna, että suojuksen kieleke kytkeytyy kiinnikkeeseen (piirros 5).
Jos kasvosuojuksen kanta on asettunut äärimmäisesti kohti takaosaa, kasvosuojuksen kieleke ei välttämättä kytkeydy kiinnikkeeseen. Ota lisäksi huomioon, että avatessasi tai sulkiessasi kasvosuojusta, kasvosuojus saattaa häiritä kuorta, joka voi naarmuuntua.

Mikäli visiiri on liian lähellä aukon reunaa.

Irrota kasvosuojus kerran ja säädä kasvosuojuksen kannan asentoa.

1. Löysää pohjalevyn ylä- ja alaruuvirei'issä olevia ruuveja ja siirrä kasvosuojuksen kantaa hieman nuolen osoittamaan suuntaan (piirros 7). Kiristä sitten ruuvit uudestaan.
2. Säädä kasvosuojuksen kantaa samalla tavalla vastakkaiselta puolelta.
3. Asenna kasvosuojus säädön jälkeen ja tarkista, että kasvosuojus aukeaa ja sulkeutuu sujuvasti. Tarkista lisäksi, ettei kasvosuojuksen ja aukon reunuksen välissä ole rako.

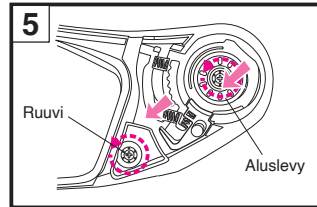
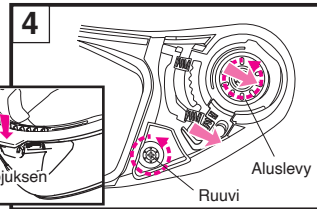
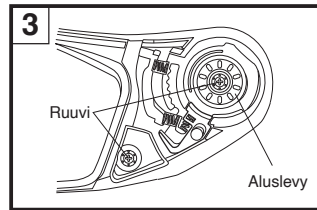
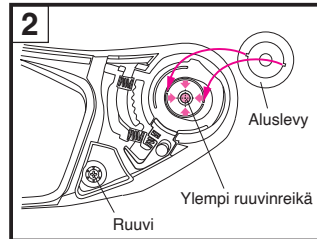
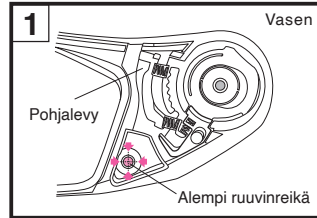

Justering av CNS-1C-visiret

1. Rikta in det nedre skruvhålet på bottenplattan med mitten av det nedre skruvhålet på skalsidan (bild 1) och dra sedan åt skruven tillfälligt.
2. Passa sedan in det övre skruvhålet i basplattan med mitten av det övre skruvhålet på skalsidan (bild 2), och rikta sedan in brickan mot spåret och passa in den. Dra även åt den nedre skruven (bild 3) efter att du dragit åt skruven.
3. Montera visirets bas på den motsatta sidan på samma sätt.
4. Montera visiret. Öppna och stäng sedan visiret några gånger och kontrollera att hakarna sitter ordentligt fast i visirets bas (bild 4).
5. Kontrollera när visiret är helt stängt att visiret har bra kontakt med öppningens kantlist.

Om det finns en spalt mellan visiret och visiröppningens kantlist.

Ta bort visiret en gång och justera visirbasens läge.

1. Lossa skruvarna i de övre och nedre skruvhålen i basplattan och flytta visirbasen i pilens riktning (bild 4). Dra sedan åt skruvarna igen.
2. Montera visiret efter justeringen och se till att det inte finns något mellanrum mellan visiret och öppningens kantlist. Om ett mellanrum inte kan elimineras, ta åter bort visiret och justera visirbasens läge på den motsatta sidan på samma sätt.
3. När justeringen är klar, se till att visirnabben fäster i haken med visiret helt stängt (bild 5).
Om visirbasen lutar extremt mycket mot baksidan av hjälmen kan det hända att visirnabben inte sammankopplas med haken. Vid öppning eller stängning av visiret, tänk också på att visiret kan skrapa emot skalet och att skalet då kan repas.

Om visiret sitter för nära visiröppningens kantlist.

Ta bort visiret en gång och justera visirbasens läge.

1. Lossa skruvarna i de övre och nedre skruvhålen i basplattan och gör en lätt justering av visirbasen i pilens riktning (bild 7). Dra sedan åt skruvarna igen.
2. Montera visirbasen på den motsatta sidan på samma sätt.
3. Efter justeringen, montera visiret och se till att visiret lätt kan öppnas och stängas. Kontrollera dessutom att det inte finns något mellanrum mellan visiret och öppningens kantlist.

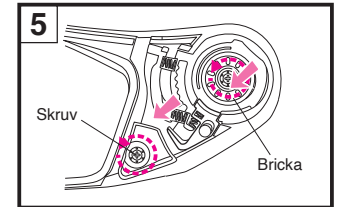
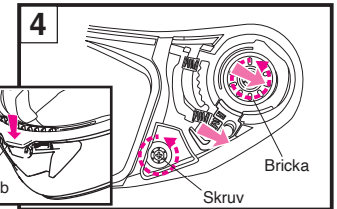
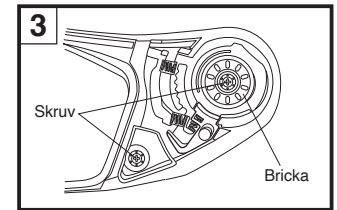
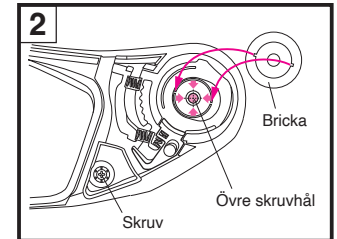
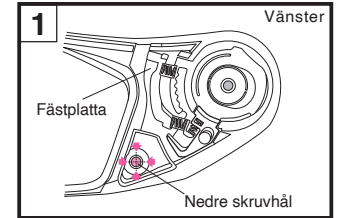

QSV-2-aurinkovisiiri

QSV-2-aurinkovisiiri voidaan avata ja sulkea työntämällä kuoren vasemmalla puolella olevaa aurinkovisiirin vipua. Aurinkovisiiri avataan vetämällä vipua alaspäin, kunnes se pysähtyy piirustuksessa esitettyyn asentoon. Jos aurinkovisiiri ei ole kokonaan auki, se saattaa luiskahtaa alas ja sulkeutua odottamatta ajon aikana tänästä tai muista syistä, mikä voi rajoittaa näkökenttää.

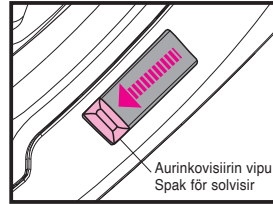

■ QSV-2-aurinkovisiirin irrottaminen

1. Työnnä aurinkovisiirin vipu ylöspäin ja sulje QSV-2-aurinkovisiiri (piirros 1).
2. Pidä kiinni aurinkovisiiristä yhdellä kädellä ja aseta huoltotyökalu aurinkovisiirin ja aurinkovisiirin pidikkeen väliin. Irrota sitten pyörästetty ulkonema ja poista aurinkovisiiri pyörittämällä sitä nuolen osoittamaan suuntaan (piirros 2).
3. Irrota myös vastakkaisen puolen kiinnikkeet samalla tavalla.

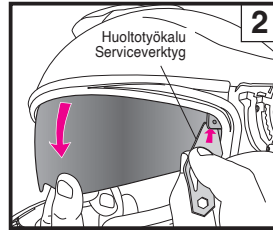
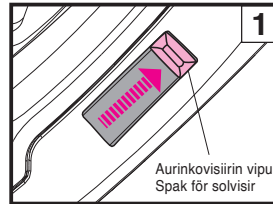

QSV-2 Solvisir

Solvisiret QSV-2 kan öppnas och stängas genom att flytta visirreglaget på vänster sida av skalet. För att öppna solvisiren, dra ner reglaget tills det stannar i positionen som visas i bild. Om solvisiren inte är helt öppen kan den glida ner och stängas oväntat under körning på grund av vibrationer eller andra fenomen och vyn kan förhindras.

■ Ta bort solvisiret QSV-2

1. Skjut upp solvisirets spak och stäng QSV-2-solvisiret (bild 1).
2. Håll i solvisiret med ena handen och stick in serviceverktyget mellan solvisiret och solvisirets hållare. Lossa sedan det avrundade utsprånget och vrid solvisiret i pilens riktning för att ta bort det (bild 2).
3. Ta också bort den motsatta sidan på samma sätt.

■ QSV-2-aurinkovisiirin asentaminen

1. Työnnä aurinkovisiirin vipu ylös ja laske aurinkovisiirin pidike alas (piirros 3).
2. Aseta QSV-2-aurinkosuojaan kupera osa 1 pidikkeeseen. Samalla kun käännät aurinkovisiiriä ylöspäin, työnnä aurinkovisiirin ulkonemaa 2 pidikkeessä olevaan reikään, kunnes se napsahtaa paikalleen (piirros 4).
3. Kiinnitä myös vastakkainen puoli samalla tavalla.
4. Jos aurinkovisiirissä on sormenjälkiä, pyyhi ne pois pehmeällä, kuivalla liinalla.

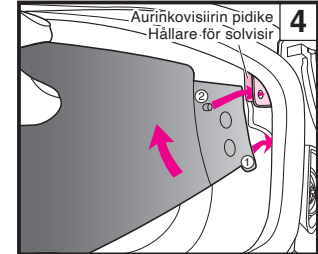
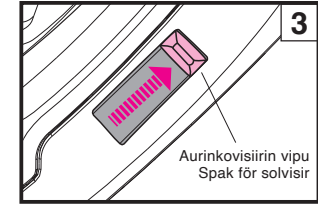

⚠ VAROITUS

Jos aurinkovisiiriä ei ole asennettu kunnolla, se voi ajon aikana odottamatta pudota ja peittää kuljettajan näkökenttää. Asennettuasi QSV-2-aurinkovisiirin paikalleen nosta ja laske visiiri muutaman kerran varmistaaksesi, että aurinkovisiirin ulkoneva osa asettuu kunnolla pidikkeen aukkoon. Varmista, että aurinkovisiirin ja pidikkeen välissä ei ole rakoa.

■ Montera solvisiret QSV-2

1. För solvisirets spak uppåt och för solvisirhållaren nedåt (bild 3).
2. Sätt i den konvexa delen 1 av Solvisir QSV-2 i hållaren. Medan du roterar solvisiret uppåt, tryck in den utstickande delen 2 på solvisiret i hålet på hållaren tills det klickar på plats (bild 4).
3. Fäst också den motsatta sidan på samma sätt.
4. Om det finns fingeravtryck på solvisiret, torka bort dem med en mjuk, torr trasa.

⚠ VARNING

Om solvisiret inte monterats på rätt sätt, kan det överraskande falla ned under körningen och skymma förarens sikt. När solvisiret QSV-2 monterats, lyft och sänk visiret några gånger för att kontrollera att solvisirets utskjutande del sitter säkert i fästets öppning. Kontrollera att det inte är någon öppning mellan solvisiret och fästet.

Tärkeä QSV-2-aurinkovisiiriä koskeva huomautus

- !** • Nosta ja laske aurinkovisiiriä vain vivulla. Älä nosta tai laske aurinkovisiiriä suoraan käsin. Muussa tapauksessa aurinkovisiiriin nosto- ja laskumekanismi voi vahingoittua.

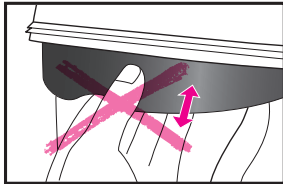

- QSV-2-aurinkovisiiri on suunniteltu vain varjostamaan, eikä sen toimiminen kasvosuojuksena ole mahdollista. Älä aja niin, että kasvosuojus on auki tai niin, että käytät pelkästään aurinkovisiiriä.
- Älä käytä sävytettyä tai pelaavaa kasvosuojusta yhdessä kypärän sisäisen aurinkovisiirin, aurinkolasien tai muiden valon läpäisykykyä vähentävien tuotteiden kanssa. Tämä saattaa peittää kuljettajan näkyä, mikä voi olla erittäin vaarallista.
- Älä käytä QSV-2-aurinkovisiiriä yöllä, tunneleissa tai muissa hämärissä olosuhteissa.
- QSV-2-aurinkovisiirissä oleva lika ja naarmut saattavat peittää ajon aikaista näkyä ja voivat siten olla erittäin vaarallisia! Jos QSV-2-aurinkovisiiri likaantuu tai naarmuntuu, lopeta sen käyttö välittömästi. Irrota aurinkovisiiri ja pyyhi se puhtaaksi tai vaihda toiseen.

- Puhdista QSV-2-aurinkovisiiri pyyhkimällä sitä pehmeällä, kuivalla liinalla. Älä käytä seuraavia puhdistusaineita: kuuma yli 40 °C:inen vesi, suolavesi, happamat tai emäksiset puhdistusaineet, puhdistettu bensini, tinneri, bensini tai muut orgaaniset liuotteet, ikkunapesuaine tai orgaanisia liuotteita sisältävät puhdistusaineet. Jos näitä puhdistusaineita käytetään, aurinkovisiiriin kemiallinen luonne voi muuttua ja turvallisuus vaarantua.
- QSV-2-aurinkovisiiriin on tehty huurtumisenestokäsitteily, mutta huurtumista voi tapahtua alhaisissa lämpötiloissa tai suuressa ilmankosteudessa. Avaa siinä tapauksessa alempi ilmanottoaukko, jotta ilma pääsee kiertämään, tai nosta aurinkovisiiri ylös.
- Tietyissä säilytysolosuhteissa kosteus voi saada aurinkovisiiriin ulkopinnan muuttumaan valkoiseksi. Jos näin tapahtuu, pyyhi aurinkovisiiri pehmeällä, kuivalla liinalla, jollaista käytetään esim. silmälasien puhdistamiseen, jolloin se palautuu alkuperäiseen tilaan.
- Älä kiinnitä tarroja tai teippiä QSV-2-aurinkovisiiriin. Ne saattavat peittää näkymääsi.
- Ellei aurinkovisiiriä ole asennettu oikein, se saattaa pudota odottamatta alas ajon aikana ja rajoittaa kuljettajan näkyä. Asennettuasi QSV-2-aurinkovisiiriin paikalleen varmista, että aurinkovisiiriin ulkoneuva osa asettu kunnolla pidikkeen aukkoon nostamalla ja laskemalla visiiriä muutaman kerran. Varmista, ettei aurinkovisiiriin ja pidikkeen välissä ole rakoa.

Huurtumisenestojärjestelmä

Alemman ilmanottoaukon huurtumisenestojärjestelmä (kutsutaan jäljempänä nimellä huurteenpoistaja) voidaan irrottaa puhdistamista varten.

Huurteenpoistajan irrottaminen

Aseta huoltotyökalu huurteenpoistajan ulokkeen ja kuoren väliin ja kampea huurteenpoistajaa ylöspäin (piirros 1). Kunhan osa on noussut hieman, vedä se ulos käsin (piirros 2).

- !** Osan voi puhdistaa hankaamalla sitä kevyesti pehmeällä harjalla vedellä samalla huuhdellen. Kuivaa osa huolellisesti, ennen kuin asennat sen takaisin kypärään.



Observera vid hantering av solvisiret QSV-2

- !** • Höj eller sänk solvisiret endast genom att använda reglaget. Höj eller sänk aldrig solvisiret direkt med händerna. Det kan skada solvisirets mekanisk höjning och sänkning.

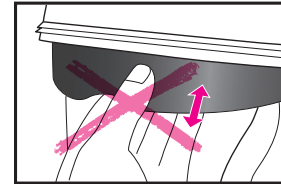

- Solvisiret QSV-2 är enbart utformat för att ge skuggning och kan inte användas som visir. Kör inte med visiret öppet eller genom att bara använda solvisiret.
- Använd inte ett tonat eller speglat visir tillsammans med hjälmens interna solvisir, solglasögon eller någon annan produkt som minskar ljusinsläppet. Detta kan skymma sikten och vara farligt.
- Använd inte Solvisir QSV-2 på natten, i tunnlar eller vid andra förhållanden med dålig sikt.
- Smuts och repor på QSV-2-solvisiret kan skymma sikten under körning, och det kan vara mycket farligt! Sluta omedelbart att använda solvisiret QSV-2 om det blir smutsigt eller repigt. Ta bort solvisiret och rengör eller byt ut det.

- För att rengöra solvisiret QSV-2, torka av det med en mjuk, torr trasa. Använd inte något av följande medel för rengöring: vatten varmare än 40 °C, saltvatten, surt eller alkaliskt rengöringsmedel, bensin, thinner, motorbensin eller andra organiska lösningsmedel, fönsterputsmedel eller andra rengöringsmedel innehållande organiska lösningsmedel. Om något av dessa rengöringsmedel används, kan solvisirets kemiska sammansättning ändras och säkerheten kan försämrans.
- Solvisiret QSV-2 är antiimbehandlat, men kan imma igen vid låga temperaturer eller hög fuktighet. Om så är fallet, öppna visiret eller det nedre luftintaget för att låta luften cirkulera eller lyft solvisiret.
- Vid förvaring under vissa förhållanden kan fuktigheten orsaka att solvisirets utsida blir vit. Om detta händer tar du en torr, mjuk trasa, t.ex. en putstrasa för glasögon, och torkar av solvisiret för att återställa det till dess ursprungliga skick.
- Sätt inte några klistermärken eller tejp på solvisiret QSV-2. De kan skymma sikten.
- Om solvisiret inte monteras på rätt sätt, kan det plötsligt falla ned under körningen och skymma förarens sikt. När solvisiret QSV-2 monterats, ska du lyfta och sänka visiret några gånger för att kontrollera att solvisirets utskjutande del sitter fast ordentligt i fästets öppning. Kontrollera att det inte är någon öppning mellan solvisiret och fästet.

Ventilationssystem mot imma

Ventilationssystemet mot imma (härefter kallad "avimmare") på det nedre luftintaget kan tas bort för rengöring.

Ta bort avimwaren

Sätt in serviceverktyget mellan avimwarens ribba och skalet och för sedan avimwarens spak uppåt (bild 1). När delen har lyfts upp lite grann, drar du ut den för hand (bild 2).

- !** För att rengöra delen, skrubba den försiktigt med en mjuk borste samtidigt som du sköljer den med vatten. Torka delen ordentligt innan du sätter tillbaka den i hjälmen.

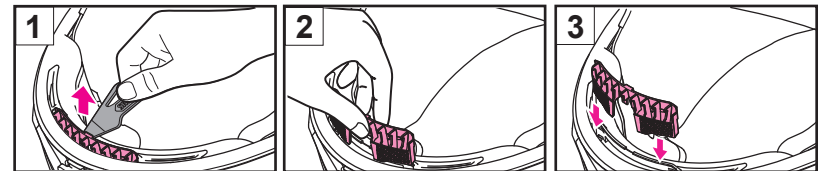

Heijastavat tarrat

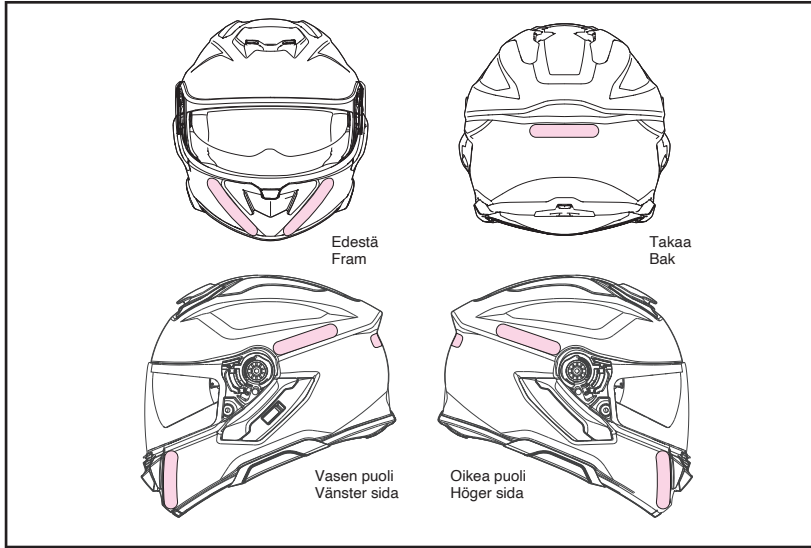

VAROITUS

Kypärään voi olla tarpeen liimata heijastavia tarroja maan tai alueen mukaisesti. Jos käytät kypärää kyseisessä maassa tai alueella, kiinnitä kypärän mukana tulevat tarrat piirroksen mukaiseen paikkaan. Ennen kuin kiinnität tarroja, puhdista kypärä öljyn tai liian poistamiseksi kypärän pinnalta.

Reflekterande dekaler

VARNING

Reflekterande dekaler på hjälmen kan krävas beroende på land eller region. Om hjälmen används i ett sådant land eller region, sätt fast reflekterande dekaler på de områden som anges i bilden. Rengör hjälmen för att ta bort olja och smuts innan du fäster dekalererna.

Huurteenestokalvo

Ennen kuin käytät huurteenestokalvoa, lue sen mukana tullut ohjekäsikirja.

- Vain päiväkäyttöön. Älä koskaan käytä huurteenestokalvoa yöllä tai muissa huonon näkyvyyden olosuhteissa.
- Huurteenestokalvo on valmistettu materiaalista, joka naarmuuntuu helpommin kuin ulompi kasvosuojus. Siitä tulee käsitellä erittäin varovasti.
- Huurteenestokalvo saattaa joissakin ajoasunnoissa peittää kuljettajan näkymää.
- Poista suojakalvo ennen huurteenestokalvon käyttöä.
- Huurteenestokalvo estää huurtumista erittäin tehokkaasti imemällä kosteutta. Jos kypärää kuitenkin käytetään jatkuvasti alailma-aukko suljettuna alhaisessa lämpötilassa ja erittäin kosteissa olosuhteissa, kalvoon voi kerääntyä vesihöyryä, joka aiheuttaa raitoja ja huurtumista. Raidat tai huurtuminen saattavat peittää kuljettajan näkymää ja olla erittäin vaarallisia! Avaa siinä tapauksessa alempi ilmanottoaukko, jotta ilma pääsisi kiertämään kypärän sisällä, jolloin raidat ja huurtuminen häviävät kypärästä.
- Hanki CNS-1C-kasvosuojukselle tarkoitettu SHOEI DRYLENS 301- tai PINLOCK® EVO -linssi DKS301 huurteenestokalvon vaihtamista varten.

*PINLOCK® on PINLOCK SYSTEMS B.V.:n rekisteröity tavaramerkki.

Huoltotyökalu

Huoltotyökalu tulisi käyttää seuraavissa tapauksissa.

- Aurinkovisiirin irrottaminen (Katso kohta "QSV-2-aurinkovisiirin irrottaminen".)
- Huurtumisenestojärjestelmän irrottaminen (Katso kohta "Huurtumisenestojärjestelmä".)
- Sisäpuhelimen tukiaseman kannen irrottaminen (Katso kohta "Asennettaessa GT-Air 3 -käyttöön sisäpuhelinta".)
- Huurteenestokalvon säätäminen (Katso piirrosta.)

Lue pakkauksen mukana tulevaa ohjekäsikirjaa säätäessäsi huurteenestokalvoa.

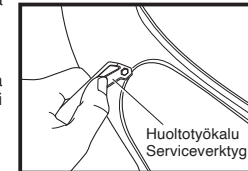

Imfri lins

Läs den medföljande instruktionsmanualen innan du använder den imfria linsen.

- Använd endast dagtid. Använd aldrig en imfri lins när det är mörkt eller vid andra förhållanden med dålig sikt.
- Den imfria linsen är tillverkad av ett material som är mindre reptålig än det yttre visiret. Den bör behandlas med stor försiktighet.
- Den imfria linsen kan skymma förarens sikt i vissa kropppositioner.
- Ta bort skyddsfilmen innan du använder den imfria linsen.
- Den imfria linsen förhindrar imbildning mycket effektivt genom att absorbera fukt. Om hjälmen används kontinuerligt med den nedre ventilationsöppningen stängd vid låg temperatur och hög fuktighet, kan dock linsen mätas med vattenånga, vilket orsakar strimmor och imma. Om strimmor eller imma uppträder, kan det begränsa sikten och vara mycket farligt! Öppna i sådana fall det nedre luftintaget och/eller öppna visiret för att låta luften cirkulera inne i hjälmen för att ta bort strimmorna och imman från hjälmen.
- Köp SHOEI DRYLENS 301 eller PINLOCK® EVO-lins DKS301 till CNS-1C-visiret för byte av den imfria linsen.

*PINLOCK® är ett registrerat varumärke som tillhör PINLOCK SYSTEMS B.V.

Serviceverktyg

Serviceverktyget ska användas i följande fall.

- Ta bort solvisiret (Se "Ta bort solvisiret QSV-2".)
- Ta bort ventilationssystemet mot imma (Se "Ventilationssystem mot imma".)
- Ta bort interntelefonbasens skydd (Se "Vid montering av den dedikerade interntelefonen för GT-Air 3".)
- Justera den imfria linsen (Se bilden.)

Läs den medföljande bruksanvisningen när den imfria linsen ska justeras.

Sisäpuolen osien vaihtaminen

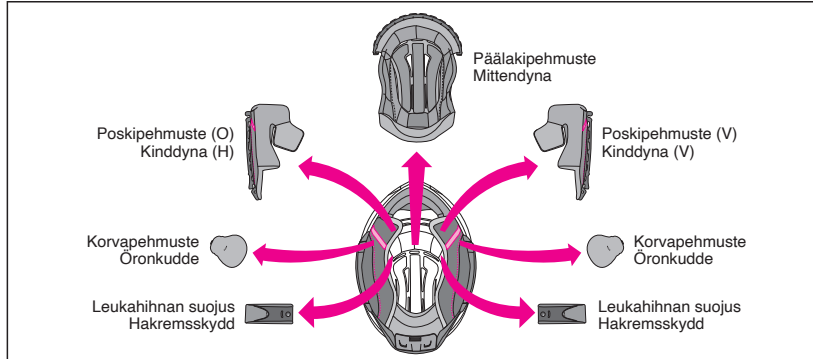

Päälakipehmuste, oikea ja vasen poskipehmuste, oikea ja vasen leukahiinan suojus sekä oikea ja vasen korvapehmuste voidaan irrottaa pesemistä varten. Kypärän istuvuutta voidaan säätää myös lisäpehmusteilla. Katso sisäpuolen osien luetteloa ja piirroskuvaa ja tarkista, onko osia asennettu tai irrotettu. Varmista aina ennen ajoa, että päälakipehmuste, poskipehmusteet ja leukahiinan suojuukset on kiinnitetty paikoilleen. Säädä kypärän istuvuutta tilaamalla tarvittaessa asianmukaiset sisäosat seuraavan taulukon avulla.

Dynstorlekar / Pehmustekoot

Kypärän koko / Hjälmostorlek	XS	S	M	L	XL	XXL
Valinnainen (tiukka istuvuus) / Tillval (åtsittande passform)	—	S13	M13	L13	XL13	XL9
Päälakipehmuste Mittendyna						
Normaali / Standard	S13	S9	M9	L9	XL9	XL5
Valinnainen (väljä istuvuus) / Tillval (lös passform)	S9	S5	M5	L5	XL5	—
Valinnainen (tiukka istuvuus) / Tillval (åtsittande passform)	—			39		35
Poskipehmuste Kinddyna						
Normaali / Standard	39			35		31
Valinnainen (väljä istuvuus) / Tillval (lös passform)	35			31		—

• Samoja poskipehmusteita voidaan käyttää kaikenkokoisiin kypäriin. Valitse esimerkiksi M-koon kypäaraan koon 31 poskipehmuste, jos haluat väljemmän istuvuuden, ja koko 39, jos haluat tiukemman istuvuuden (molemmat ovat valinnaisia osia).

• Päälakipehmusteet vaihtelevat mallin koosta riippuen. Varmista kypärän koko ennen pehmusteen hankintaa.

Byte av inre delar

Mittkudde, höger och vänster kinddynor, höger och vänster öronkuddar kan tas bort för tvätt. Du kan även justera inpassningen av hjälmens genom att byta till de extra dynorna. Titta på listan och ritningen över inre delar och kontrollera om delar är monterade eller borttagna. Var noga med att alltid fästa mittendynan, kinddynorna och hakremmens skydd innan du åker. Om så krävs, använd följande tabell när du beställer rätt inre delar för att justera inpassningen av hjälmens.

• Samma kinddynor kan användas med alla hjälmstorlekar. För till exempel en hjälm av storlek M, väljer du kindkudde storlek 31 om du vill ha en lösare passform och storlek 39 för mer åtsittande passform (båda är tillvalstillbehör).

• Mittkuddarna varierar beroende på modellstorlek. Kontrollera storleken på din hjälm innan du genomför ditt köp.

Sisäpuolen osien irrottaminen

1. Poskipehmusteiden irrottaminen

Irrota poskipehmuste poskipehmusteen pohjasta avaamalla kolme nepparia (piirros 1). Vedä poskipehmusteen levyn lovi (a) pois poskipehmusteen kannattimesta (A). Irrota levy tämän jälkeen ensin edestä ja sitten takaa ja vedä samalla poskipehmuste kypärän etupuolelle (piirros 2). Vedä lopuksi levyn lovi (b) pois poskipehmusteen kannattimesta (B) (piirros 3). Kun vedät lovea (b), tee se varovasti voimaa käyttämättä. Varmista, että vedät loven (a) ensin. Jos vedät lovea (b) suoraan ylöspäin ja ulos loven (a) ollessa vielä paikoillaan, levy voi vahingoittua.

VAROITUS

Normaalin irrottamisen yhteydessä poskityynyjä ei saa irrottaa vetämällä hätäliuska.

2. Korvapehmusteiden irrottaminen

Irrota levyn 4 kiinnittintä poskipehmusteen pohjan levystä piirroksen 4 mukaisesti. Poista korvapehmuste. Poista vastakkainen puoli samalla tavalla.

Borttagning av inre delar

1. Ta bort kindkuddarna

Lossa de tre fästena för att ta bort kinddynan från kinddynans bas (bild 1). Dra ut plattans skåra (a) på kinddynan från kinddynans fäste (A). Ta sedan bort plattan först framifrån och sedan bakifrån samtidigt som du drar kinddynan mot hjälmens framsida (bild 2). Dra slutligen ut plattans skåra (b) ur kinddynans fäste (B) (bild 3). När du drar ut inskränningen (b), gör det försiktigt utan att använda kraft. Se till att dra ut inskränningen (a) först. Plattan kan skadas om du drar inskränningen (b) rakt uppåt och ut medan inskränningen (a) fortfarande är insatt.

VARNING

Vid normal demontering av kinddynorna får du inte dra i nödremsan.

2. Ta bort öronkuddarna

Lossa de fyra spännena på plattan från kinddynans bas, enligt bild 4. Ta bort öronkudden. Ta bort den motsatta sidan på samma sätt.

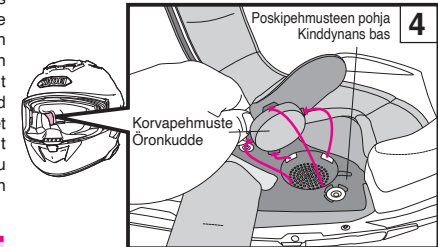
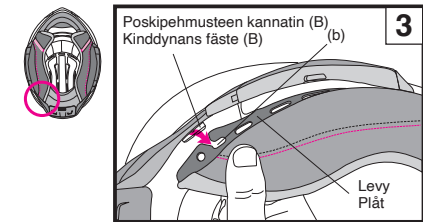
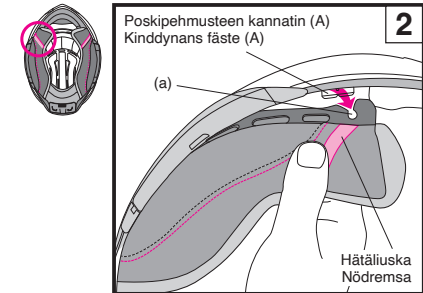
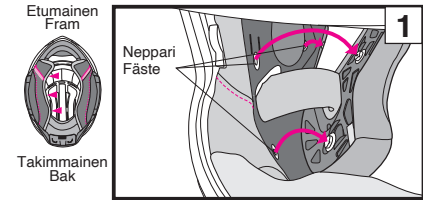

Suomi

3. Päälakipehmusteen irrottaminen

Poista päälakipehmuste takapääkappaleesta. Avattuasi takapääkappaleen kaksi nepparia (piirros 5) vedä etupääkappaleen levyä pois päin keskiosasta (piirros 6) ja poista sitten päälakipehmuste.

4. Leukahihnan suojusten irrottaminen

Irrota poskipehmuste ja avaa sitten leukahihnan suojuksen neppari. Irrota leukahihnan suojuksen (piirros 7). Irrota toinen leukahihnan suojuksen samalla tavalla.

Svenska

3. Ta bort mittkudden

Demontera mittendynan från det bakre huvudstycket. Efter att ha lossat de två fästena på det bakre huvudstycket (bild 5), dra bort plattan från det främre huvudstycket från mitten (bild 6) och ta sedan bort mittendynan.

4. Ta bort hakremskydden

Ta bort kinddynan och lossa sedan fästet till hakremmens skydd. Ta bort skyddet från hakremmen (bild 7). Ta bort det andra hakremsskyddet på samma sätt.

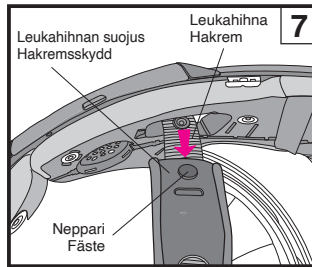
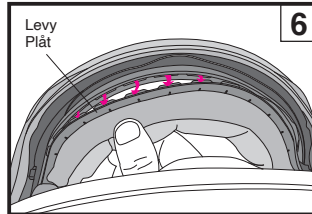
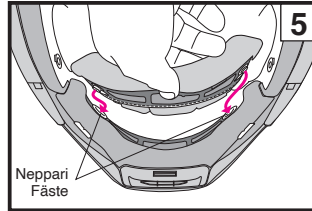

Korvapehmusteet

Korvapehmusteet on suunniteltu vähentämään tuulen kohinaa. Katso korvapehmusteiden irrottaminen ja asentaminen osasta Sisäpuolen osien irrottaminen ja asentaminen.

⚠️ Kun korvapehmusteet ovat asennettu, ympäristön ajoneuvojen ääni saattaa vähentyä. Huomioi tämä ajaessasi.

Öronkuddar

Öronkuddarna är utformade för att minska vindbruset. Anvisningar för borttagning och montering av öronkuddarna finns i avsnitten "Borttagning och montering invändiga delar".

⚠️ När öronkuddarna sitter på plats minskar ljudet från fordon i närheten. Var medveten om detta under körning.

Suomi

Sisäpuolen osien asentaminen

1. Leukahihnan suojusten asentaminen

Leukahihnan suojusta voidaan käyttää sekä vasemmalla että oikealla puolella. Vie kukin leukahihnan suojuksen leukahihnan läpi piirroksen 8 mukaisesti ja työnnä sitä, kunnes se napsahtaa paikalleen.

2. Päälakipehmusteen asentaminen

Liu'uta ja työnnä etulevyä kannattimen rakoihin puolelta (piirros 9) toiselle (piirros 12). (Piirroksat 9–12) Napsauta kaksi nepparia paikoilleen päälakipehmusteen takaosaan (piirros 13).

3. Korvapehmusteiden asentaminen

Oikea ja vasen korvapehmuste ovat keskenään vaihdettavissa. Aseta korvapehmusteos (A) päälakipehmusteen ja iskuja vaimentavan vuorauksen väliin piirroksen 14 mukaisesti. Työnnä levyä neljä kiinnikettä poskipehmusteen pohjassa oleviin loviin. Kiinnitä korvapehmuste paikalleen. Asenna toinen korvapehmuste samalla tavalla.

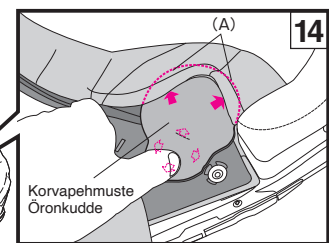
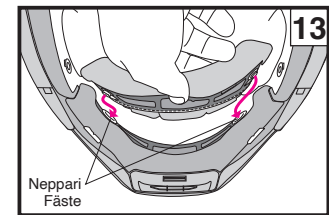
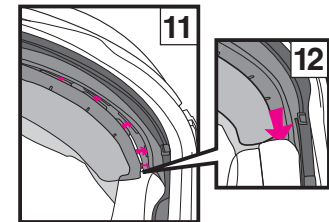
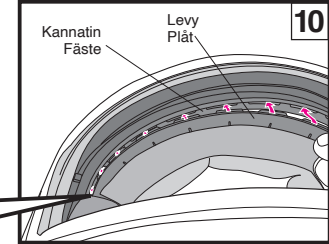
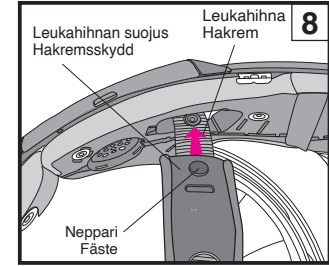

Svenska

Montering av inre delar

1. Montering av hakremsskydden

Hakremsskydden kan användas på både höger och vänster sida. Titta på bild 8 och för respektive hakremsskydd genom hakremmen, och sätt in fästet tills det klickar på plats.

2. Montering av mittendynan

Skjut in frontplattan i fästets mellanrum från den ena sidan (bild 9) mot den andra (bild 12). (Bilder 9 till 12) Snäpp de två fästena på plats på baksidan av mittendynan (bild 13).

3. Montering av öronkuddar

Höger och vänster öronkuddar är utbytbara. Placera öronkuddens del (A) mellan mittkudden och det stötupptagande fodret enligt bild 14. Sätt in de fyra spännena på plattan i spårerna på kinddynans bas. Fäst öronkudden på plats. Montera den andra öronkudden på samma sätt.



4. Poskipehmusteiden asentaminen

Ennen poskipehmusteiden asentamista varmista, että 3 kiinnikettä ovat paikoillaan piirroksen mukaisesti. Ne kiinnittyvät vain ollessaan oikeassa asennossa.

Tunnista oikea ja vasen pehmuste.

Sovita lovi (b) kypärän takaosan poskipehmusteen korvakkeen nuppiin (B) (piirroksen 16 mukaisesti) ja työnnä se kohti kypärän takaosaa. Laita sitten etuosa työntämällä lovi (a) poskipehmusteen kannattimen (A) nuppiin piirroksen 17 mukaisesti. Varmista, että työnnät levyä kohti kypärän takaosaa takaosan asettamisen yhteydessä (piirroskuva 16), sillä muuten lovi (a) ei ehkä asetu nuppiin.

Kun levyt ovat

paikoillaan, pujota leukahihna poskipehmusteen onton osan läpi (piirros 18). Kiinnitä nepparit järjestyksessä (1)–(2) painamalla niitä tukevasti pehmusteen puolelta, kunnes ne napsahtavat paikoilleen. Työnnä poskipehmusteen kulma (C) poskipehmusteen nuppiin piirroksen 19 mukaisesti ja kiinnitä neppari (3) painamalla sitä päältä. Asenna toinen poskipehmuste samalla tavalla.

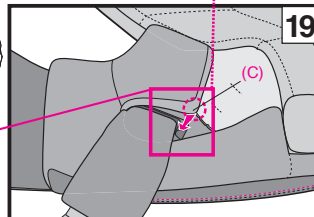
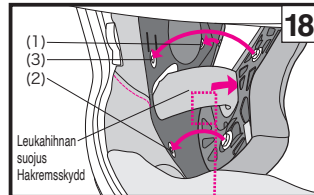
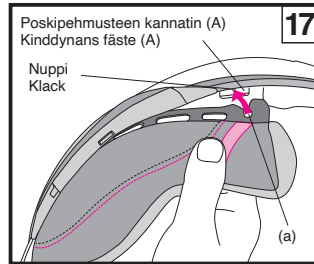
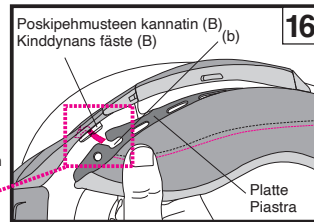
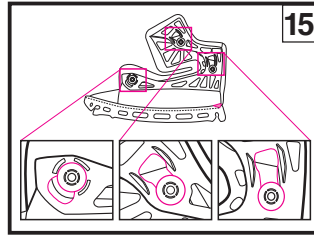
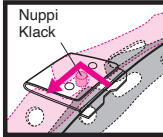

4. Montera kinddynorna

Innan du monterar kinddynorna ska du se till att de tre hakarna är placerade ordentligt enligt bilden. De kan inte hakas fast ordentligt om de inte är korrekt placerade.

Identifiera höger och vänster kudde.

För in skåran (b) i klacken på ett av kinddynornas fästen (B) på hjälmens baksida (bild 16) och skjut den mot hjälmens bakre sida. Gör därefter detsamma på framsidan genom att föra in skåran (a) i klacken på kinddynans fäste (A) enligt bild 17. Var noga med att skjuta fästskenan bakåt i hjälmen när du sätter in den bakre delen (bild 16), annars kanske inte skåran (a) passar på klacken.

Efter att fästskenorna har skjutits in, trär du hakremmen genom den ihåliga delen av kinddynan (bild 18). Fäst knappfästena (1) till (2) i nummerordning genom att trycka bestämt på knappfästernas huvuden från kuddens sida tills de klickar fast. Lägg in hörnet på kinddyna (C) i klacken på kinddynans bas enligt bild 19, och tryck fast snäppfästet (3) genom att trycka på fästets huvud. Montera den andra kinddynan på samma sätt.

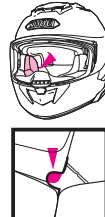

Tärkeä huomautus sisäpuolen osien käsittelystä

- Kun kiinnität tai irrotat painonappeja, pidä kiinni niiden läheltä ja käsittele niitä varovasti. Kiinnitä painonapit kunnolla niin, että ne napsahtavat paikoilleen.
- Voit puhdistaa sisäosat pesemällä ne käsin tai pesupussissa pesukoneessa. Käsittele niitä varoen pesun aikana. Käytä haaleaa vettä. Puhdista osia kevyesti kuivalla pyyhkeellä ja kuivaa ne varjossa. Jotta sisäosien muoviosat eivät vahingoittuisi, älä väännä niitä voimakkaasti äläkä taita tai taivuta muoviosia. Ole erityisen varovainen, jos peset ne pesukoneessa. Älä kuivaa sisäpuolen osia kuivausrummussa, hiustenkuivaimella tai muulla mekaanisella kuivaimella, sillä kuumuus voi vahingoittaa materiaalia. Kastele iskuja vaimentava vuoraus (polystyreenivahto-osa) pehmeällä liinalla, joka on kastettu miedon, neutraalin saippuan ja veden liuokseen, ja pyyhi se sitten. Anna iskuja vaimentavan vuorauksen kuivua varjossa. Älä kuivaa iskuja vaimentavaa vuoroasta auringonvalossa tai käytä mitään mekaanista kuivainta, sillä iskuja vaimentava vuoraus on erittäin herkkä kuumuudelle. Jos iskuja vaimentava vuoraus altistuu minkäänlaiselle suurelle kuumuudelle, ota yhteys jälleenmyyjäsi tai suoraan SHOEI:hin vuorauksen turvallisuuden arvioimiseksi. Vahingoittumisen välttämiseksi älä käytä seuraavia puhdistusaineita: **kuuma vesi yli 40 °C, suolavesi, happamat tai emäksiset puhdistusaineet, puhdistettu bensiini, tinneri, bensiini tai muut orgaaniset liuotteet, ikkunanpesuaine tai orgaanisia liuotteita sisältävät puhdistusaineet.**

Observera vid hantering av invändiga delar

- När du fäster eller lossar knappfästena, ska du fatta tag nära fästena och vara försiktig. Tryck på knappfästena tills de knäpper fast.
- Du kan rengöra de invändiga delarna för hand genom att tvätta dem eller kora dem i tvättmaskin i ett tvätt nät. Var försiktig med dem när du tvättar dem. Använd ljummet vatten. Krama försiktigt ur delarna med en torr handduk och torka dem i skugga. För att inte skada plastdetaljerna på de invändiga delarna, ska de inte vridas ur för hårt och plastdelarna ska inte vikas eller böjas. Var särskilt noggrann om du kör dem i tvättmaskin. Torka inte de invändiga delarna i torktumlaren, härförn eller annan typ av mekanisk torkanordning, eftersom det kan skada materialet. Den stötputtande inredningen (polystyrenskumdelen) ska fuktas med en mjuk trasa doppad i en lösning av mildt neutralt rengöringsmedel och vatten och sedan torkas av. Låt den stötputtande inredningen få lite tid på sig att torka i skuggan. Torka inte den stötputtande inredningen i soljus eller i någon annan slags mekanisk torktumlare, eftersom den stötputtande inredningen är extremt känslig för värme. Kontakta återförsäljaren eller SHOEI direkt för en säkerhetsbedömning, om den stötputtande inredningen exponeras för stark värme av något slag. **Använd inte följande medel för rengöring eftersom det kan skada hjälmen: vatten varmare än 40 °C, saltvatten, surt eller alkaliskt rengöringsmedel, tvättbensin, tinner, motorbensin eller andra organiska lösningsmedel, fönsterputsmedel eller andra rengöringsmedel innehållande organiska lösningsmedel.**

Suomi

E.Q.R.S. (Emergency Quick Release System -pikavapautusjärjestelmä)

E.Q.R.S. (Emergency Quick Release System -pikavapautusjärjestelmä) on pelastushenkilöstölle tarkoitettu mekanismi, jolla poskipehmusteet voidaan irrottaa.

Irrota poskipehmusteet hätätilanteessa leikkaamalla tai avaamalla ensin leukahihna. Tartu kypärään tukevasti niin, ettei kuljettajan pää liuku, ja ota samalla kiinni hätäliuskasta (piirros 1) ja vedä sitä piirrokseen 2 merkittyyn suuntaan. (Leukaativistettä käytettäessä se on irrotettava ennen hätäliuskasta vetämistä.)

Hätäliuskasta vetäminen avaa nepparit, jolloin poskipehmusteen voi vetää ulos kypärän pohjan kautta kypärän ollessa yhä kuljettajan päässä. Irrota toinen puoli toistamalla sama toimenpide. Tartu kypärään tukevasti ja keskity täysin siihen, ettet liukuta kuljettajan päätä irrottaessasi poskipehmusteita.

Svenska

E.Q.R.S. (Snabbutlösningssystem för nödsituationer)

E.Q.R.S. (Snabbutlösningssystem för nödsituationer) är en mekanism för akutpersonal att kunna ta bort kindens kuddar.

För att ta bort en kinddyna i en nödsituation, klipp eller ta av en hakrem först. Medan hjälmen hålls fast så att förarens huvud inte rör sig, ta tag i nödsremman (bild 1) och dra ut den i den riktning som visas i bild 2. (Om hakfläppen är monterad, måste den demonteras innan användning av nödsremman.)

Att dra i nödsremman gör att spännet släpper och tillåter en kindkudde att dras ut genom hjälmens botten medan den fortfarande är på förarens huvud. Gör likadant för att ta bort andra sidan.

Var noga med att hålla i hjälmen ordentligt och var uppmärksam så att du inte flyttar förarens huvud medan du tar bort kinddynorna.



- Varmista, että kypärä on tukevasti kädessäsi, kun vedät poskipehmusteen ulos.
- Käytä ainoastaan alkuperäisiä SHOEI-poskipehmusteita. Älä koskaan käytä muiden valmistajien osia.
- Jos kypärään on asennettu leukaverho ja/tai alailmanohjain, irrota leukaverho ennen hätäliuskan käsittelemistä.



VAROITUS

- Hätänarusta ei saa koskaan vetää ajon aikana.
- Älä käytä hätäirrotusjärjestelmää, kun irrotat poskipehmusteet huolta varten.
- Näitä tarroja ei saa irrottaa kypärästä.

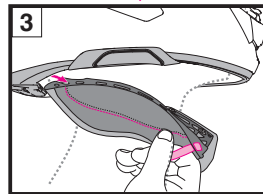
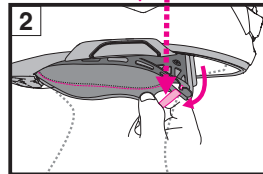
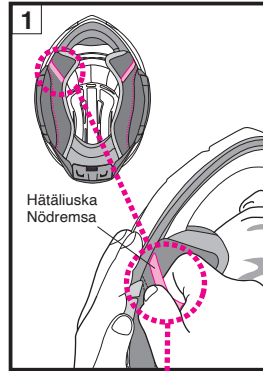

- Se till att hålla hjälmen ordentligt med ena handen när du drar ut kinddynorna.
- Använd endast original SHOEI-kinddynor och använd aldrig icke-SHOEI delar.
- Om en hakfläpp och/eller en nedre luftspoiler är monterad på hjälmen måste du ta bort hakfläppen innan du använder nödsremmen.



VARNING

- Dra aldrig i nödsremmen under körning.
- Använd inte snabbutlösningssystem för nödsituationer när du tar bort en kinddyna för underhåll.
- Dra aldrig bort dessa klistermärken från hjälmen

EMERGENCY USE ONLY
PULL RED TAB AND REMOVE CHEEK PAD

Suomi

Asennettaessa GT-Air 3 -käyttöön varattua sisäpuhelinta

Kun asennat GT-Air 3 -käyttöön varattua sisäpuhelinta, sisäpuhelimen tukiaseman kannet täytyy irrottaa vasemmalta ja oikealta puolelta ja paristolokeron kansi kypärän takaosasta.

Katso neuvoa sisäpuhelimen pääyksikön asentamiseen ja irrottamiseen käyttämäsi sisäpuhelimen ohjekäsikirjasta.

Sisäpuhelimen tukiaseman kannen irrottaminen

Aseta huoltotyökalu sisäpuhelimen tukiaseman kannen kielekkeen alle ja irrota kansi siirtämällä kielekettä ylöspäin (piirros 1).

Sisäpuhelimen tukiaseman kannen asentaminen

1. Työnnä sisäpuhelimen tukiaseman kannen etuosassa oleva kieleke sisäpuhelimen tukiaseman uraan (piirros 2).
2. Työnnä sisäpuhelimen tukiaseman kannen takana olevaa kielekettä, kunnes se napsahtaa paikalleen (piirros 3).

Svenska

Vid montering av den dedikerade intertelefonen för GT-Air 3

När du installerar den dedikerade intertelefonen för GT-Air 3 är det nödvändigt att ta bort intertelefonens basskydd på vänster och höger sida, samt batterifacket lock på hjälmens baksida.

Vid installation och avlägsnande av intertelefonens huvudenhet, se bruksanvisningen för den intertelefon för GT-Air 3 du använder.

Ta bort intertelefonbasens skydd

För in serviceverktyget under fliken på intertelefonbasens skydd och dra fliken uppåt för att ta bort skyddet (bild 1).

Installera intertelefonbasens skydd

1. För in fliken på framsidan av intertelefonbasens skydd i skåran på intertelefonbasen (bild 2).
2. Tryck på fliken på baksidan av intertelefonbasens skydd tills den klickar på plats (bild 3).

Etumainen
Fram



Takimmainen
Bak

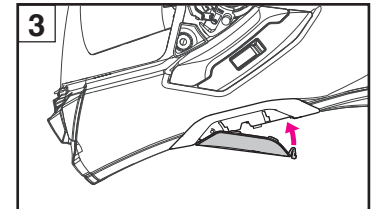
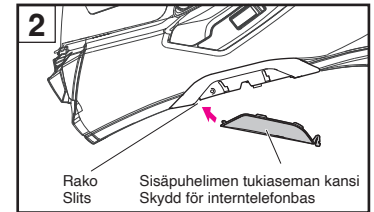
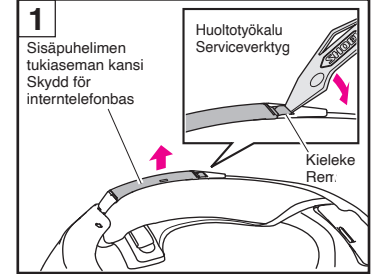

Suomi

Paristolokeron kannen irrottaminen

Paristolokeron kansi poistetaan vetämällä kantta etuosaan päin samalla, kun paristolokeron kielekettä painetaan nuolen suuntaan (piirros 1). Kun olet irrottanut paristolokeron kannen, huomaat suodattimen olevan paristolokerossa. Poista suodatin.



Aseta irrotettu paristolokeron kansi ja suodatin turvalliseen paikkaan, jotta ne eivät häviäisi.

Paristolokeron kannen asentaminen

Aseta suodatin paristolokeroon (piirros 2).

Työnnä paristolokeron kannen kielekkeet (4 paikkaa) kypärän kiinnitysreikiin ja paina kantta, kunnes paristolokeron kieleke napsahtaa paikoilleen (piirros 3).

Etumainen
Fram



Takimmainen
Bak

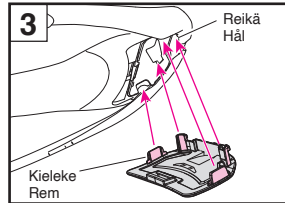
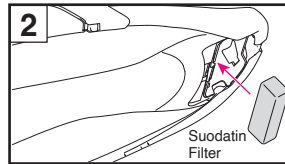
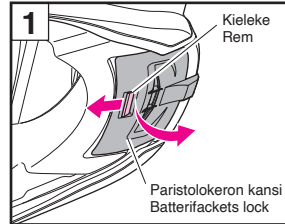

Svenska

Ta bort batterifackets lock

För att ta bort batterifackets lock drar du locket mot framsidan samtidigt som du trycker på batterifackets flik i pilens riktning (bild 1). När du har tagit bort batterifackets lock hittar du ett filter i batterifacket. Ta bort filtret.



Placera det borttagna batterifackslocket och filtret på ett säkert ställe så att de inte tappas bort.

Montera batterifackets lock

Placera filtret i batterifacket (bild 2).

För in nabbarna (4 positioner) på batterifackets lock i monteringshål i hjälmen, och tryck på locket tills batterifackets nabb klickar på plats (bild 3).

Suomi

VAROITUS

- Sisäpuhelinta käytettäessä lähellä olevien ajoneuvojen ääni saattaa heikentyä sisäpuhelimen ja sen liitäntälaitteiden äänenvoimakkuusasetusten mukaan. Suojaa kuuloa säätämällä äänenvoimakkuutta vastaavasti.
- Ellei sisäpuhelinta ole asennettu, käytä kypärää, johon kutkin sisäpuhelimen tukiaseman kannet ja paristolokeron kansi on kiinnitetty.
- Jos käytät sisäpuhelimen tukiasemaa ja paristolokeroa, asenna GT-Air 3 -käyttöön varattu sisäpuhelin. Lisätietoja suosittelusta sisäpuhelimista on saatavilla SHOEl:n virallisilta verkkosivuilta (www.shoei.com).
- Lue käyttämäsi sisäpuhelimen turvallisuusvaroitukset huolellisesti ennen käyttöä. Katso sisäpuhelimen käsittelyohjeet käytettävän sisäpuhelimen ohjekäsikirjasta.

Muut huomiot

VAROITUS

- Tarkista ennen käyttöä, että kasvosuojuksen kiinnikkeet ja hammastus kytkettyvät toisiinsa kunnolla.
- Varmista kypärän käytön yhteydessä, että päälakipehmuste, poskipehmusteet ja leukahihnan suojukset ovat paikoillaan.
- Kypärän ja kasvosuojuksen puhdistamisen ja huoltamisen yhteydessä ei saa käyttää seuraavia puhdistusaineita: kuuma vesi yli 40 °C, suolavesi, happamat tai emäksiset puhdistusaineet, puhdistettu bensiini, tinneri, bensiini tai muut orgaaniset liuotteet, ikkunanpesuaine tai orgaanisia liuotteita sisältävät puhdistusaineet. Jos näitä puhdistusaineita käytetään, kypärän kemiallinen luonne voi muuttua ja turvallisuus vaarantua.
- Jos kypärään tarttuu hyönteisiä ajon aikana eikä niitä poisteta, kypärän pinta voi syöpyä. Ne on poistettava viipymättä.
- Käytä aina aitoja SHOEl-osia, kun vaihdat visiiriin, aurinkovisiiriin tai sisäosia.

Svenska

VARNING

- Vid användning av intertelefonen kan ljudet från närliggande fordon försämrats beroende på volyminställningarna för intertelefonen och dess anslutande enheter. Se till att justera volymen i enlighet med detta så att din hörsel inte påverkas.
- När intertelefonen inte monterats ska du se till att använda hjälmen med samtliga skydd för intertelefonbasen, batterifackets lock samt filtret monterat.
- När du använder intertelefonbasen och batterifacket ska du se till att installera den dedikerade intertelefonen för GT-Air 3. Du hittar mer information om intertelefoner på SHOEl:s officiella webbplats (www.shoei.com).
- Läs noga säkerhetsföreskrifterna för intertelefonen innan du använder den. Se intertelefonens bruksanvisning för mer information om den intertelefon du använder.

Andra försiktighetsåtgärder

VARNING

- Kontrollera före användning att visirets hakar och kuggskenor är ordentligt fastsatta.
- Var noga med att alltid använda hjälmen med mittkudden, kindkuddarna och hakremsskyddet.
- När du rengör och vårdar hjälmen och visiret, använd inte något av följande rengöringsmaterial: varmt vatten på över 40 °C; saltvatten; sura eller basiska diskmedel, bensin, thinner, bensin eller andra organiska lösningsmedel; glasrengöringsmedel eller rengöringsmedel som innehåller organiska lösningsmedel. Om något av dessa rengöringsmedel används kan hjälmens kemiska natur ändras och säkerheten kan förringas.
- Om insekter fastnar på hjälmen under åkning och lämnas kvar kan hjälmens yta korrodera. De bör tas bort så snart som möjligt.
- Var noga med att använda originaldelar från SHOEl när visiret, solvisiret eller invändiga delar byts ut.

Osaluettelo

Nämä lisävarusteosat ovat saatavilla korjaamista tai vaihtoa varten.

Lue ohjeet osien vaihtamiseen ohjekirjasta, joka toimitetaan osien mukana.

- CNS-1C-kasvosuojus
- QSV-2-aurinkovisiiri
- Huurteenestokalvo
- Leukaverho
- Hengitysohjain
- Ylempi ilmanottoaukko
- Ilman yläpoistoaukko
- Päälakipehmuste
- Poskipehmusteet (vasemman- ja oikeanpuoleinen sarja)
- Leukahihnan suojukset (vasemman- ja oikeanpuoleinen sarja)
- Korvapehmusteet (vasemman- ja oikeanpuoleinen sarja)
- Sisäpuhelimen tukiaseman kannet (vasemman- ja oikeanpuoleinen sarja)
- Paristokotelon kansi (sisältää suodattimen)

GT-Air 3:n valinnaiset osat

Pehmusteet istuvuuden säätöä varten (lisävaruste)

Pitkään ajettaessa kypärän etu-, taka-, vasemmantai oikeanpuoleiset alueet voivat tuntua hieman kireiltä. Tässä tapauksessa istuvuutta voidaan parantaa työntämällä valinnainen säätöpehmuste päälakipehmusteen yläosaan.

Työnnä säätöpehmuste ylhäällä olevan aukon läpi piirroksen mukaisesti.

Huomautus 1. Kun olet pannut pehmusteen sisään, tarkista, että se asettuu oikein neljän kulman sisäpuolelle.

Huomautus 2. Tämä on yleinen pehmustekoko istuvuuden säätöä varten.

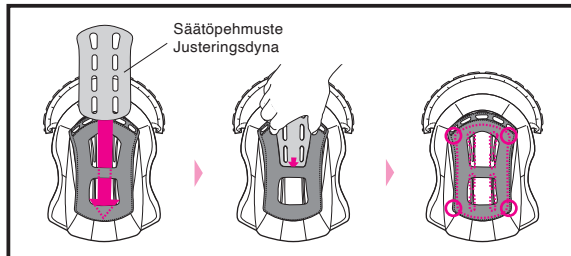

Reservdelslista

Dessa tillvalsdelar finns att beställa för reparation eller utbyte.

Läs manualen som medföljer delarna när du ska byta ut dem.

- CNS-1C Visir
- QSV-2 Solvisir
- Imfri lins
- Hakflärp
- Andningskydd
- Övre luftintag
- Övre luftutlopp
- Mittendyna
- Kinddynor (vänster och höger uppsättning)
- Hakremsskydd (vänster och höger uppsättning)
- Öronkuddar (vänster och höger uppsättning)
- Basskydd för interntelefonen (vänster och höger uppsättning)
- Batterifackets lock (filter ingår)

GT-Air3 Delar som säljs separat

Dynor för justering av passform (tillval)

När du åker under långa perioder kan du känna en viss stramhet i hjälmens främre, bakre, högra eller vänstra delar. I detta fall kan du ändra passformen genom att sätta in en justeringsdyna (tillval) i den övre delen av mittendynan.

För in justeringsdynan genom öppningen i överdelen enligt bilden.

Anmärkning 1. När du har fört in dynan, kontrollera att dynan passar ordentligt i de fyra hörnen.

Anmärkning 2. Detta är en vanlig storlek på dynor för justering av passform.